

VIPA System SLIO

CPU | 015-CEFNR00 | Handbuch

HB300 | CPU | 015-CEFNR00 | de | 18-50

SPEED7 CPU 015N



VIPA GmbH
Ohmstr. 4
91074 Herzogenaurach
Telefon: 09132-744-0
Telefax: 09132-744-1864
E-Mail: info@vipa.com
Internet: www.vipa.com

Inhaltsverzeichnis

1	Allgemein	7
	1.1 Copyright © VIPA GmbH	7
	1.2 Über dieses Handbuch.....	9
	1.3 Sicherheitshinweise.....	10
2	Grundlagen und Montage	11
	2.1 Sicherheitshinweis für den Benutzer.....	11
	2.2 Systemvorstellung.....	12
	2.2.1 Übersicht.....	12
	2.2.2 Komponenten.....	13
	2.2.3 Zubehör.....	15
	2.3 Abmessungen.....	16
	2.4 Montage.....	18
	2.4.1 Montage CPU 01x.....	18
	2.5 Verdrahtung.....	21
	2.5.1 Verdrahtung CPU 01x.....	21
	2.5.2 Verdrahtung Peripherie-Module.....	24
	2.5.3 Verdrahtung Power-Module.....	26
	2.6 Demontage.....	30
	2.6.1 Demontage CPU 01x.....	30
	2.6.2 Demontage Peripherie-Module.....	32
	2.7 Hilfe zur Fehlersuche - LEDs.....	35
	2.8 Aufbaurichtlinien.....	36
	2.9 Allgemeine Daten.....	38
3	Hardwarebeschreibung	40
	3.1 Leistungsmerkmale.....	40
	3.2 Aufbau.....	41
	3.2.1 Basis CPU.....	41
	3.2.2 Schnittstellen.....	42
	3.2.3 Speichermanagement.....	45
	3.2.4 Steckplatz für Speichermedien.....	45
	3.2.5 Pufferungsmechanismen.....	45
	3.2.6 Betriebsartenschalter.....	46
	3.2.7 LEDs.....	47
	3.3 Technische Daten.....	52
4	Einsatz CPU 015-CEFNR00	62
	4.1 Montage.....	62
	4.2 Anlaufverhalten.....	62
	4.3 Adressierung.....	63
	4.3.1 Übersicht.....	63
	4.3.2 Adressierung Rückwandbus Peripherie.....	63
	4.4 Hardware-Konfiguration - CPU.....	65
	4.5 Hardware-Konfiguration - I/O-Module.....	66
	4.6 Hardware-Konfiguration - Ethernet-PG/OP-Kanal.....	67
	4.7 Einstellung CPU-Parameter.....	69
	4.7.1 Parameter CPU.....	70
	4.7.2 Parameter MPI-Schnittstelle.....	76
	4.7.3 Parameter Ethernet.....	76

4.8	Projekt transferieren.....	77
4.8.1	Transfer über MPI.....	77
4.8.2	Transfer über Ethernet.....	79
4.8.3	Transfer über Speicherkarte.....	80
4.9	Zugriff auf den Webserver.....	81
4.9.1	Zugriff über Ethernet-PG/OP-Kanal.....	81
4.9.2	Zugriff über Ethernet-CP.....	87
4.9.3	Einsatz Web-Visualisierung.....	92
4.10	Betriebszustände.....	98
4.10.1	Übersicht.....	98
4.10.2	Funktionssicherheit.....	100
4.11	Urlöschen.....	101
4.11.1	Urlöschen über Betriebsartenschalter.....	101
4.11.2	Urlöschen über <i>SPEED7 Studio</i>	101
4.11.3	Aktionen nach dem Urlöschen.....	101
4.12	Firmwareupdate.....	102
4.13	Rücksetzen auf Werkseinstellung.....	104
4.14	Einsatz Speichermedien - VSD, VSC.....	105
4.15	Erweiterter Know-how-Schutz.....	107
4.16	CMD - Autobefehle.....	108
4.17	Mit Testfunktionen Variablen steuern und beobachten.....	110
4.17.1	Test des Anwenderprogramms im SPS-Simulator.....	110
4.17.2	Bausteine beobachten im Editor	110
4.17.3	Anzeigen und Ändern von Variablen in Beobachtungstabellen.....	111
4.17.4	Aufzeichnung von Signalen mittels Logikanalyse.....	111
4.18	Diagnose-Einträge.....	112
5	Einsatz PtP-Kommunikation.....	113
5.1	Schnelleinstieg.....	113
5.2	Prinzip der Datenübertragung.....	114
5.3	Einsatz der RS485-Schnittstelle für PtP.....	115
5.4	Parametrierung.....	116
5.4.1	FC/SFC 216 - SER_CFG - Parametrierung PtP.....	116
5.5	Kommunikation.....	116
5.5.1	FC/SFC 217 - SER_SND - Senden an PtP.....	116
5.5.2	FC/SFC 218 - SER_RCV - Empfangen von PtP.....	117
5.6	Protokolle und Prozeduren	117
5.7	Modbus - Funktionscodes	121
6	Einsatz Ethernet-Kommunikation - Produktiv.....	126
6.1	Grundlagen - Industrial Ethernet in der Automatisierung.....	126
6.2	Grundlagen - ISO/OSI-Schichtenmodell.....	127
6.3	Grundlagen - Begriffe.....	129
6.4	Grundlagen - Protokolle.....	129
6.5	Grundlagen - IP-Adresse und Subnetz.....	131
6.6	Grundlagen - MAC-Adresse und TSAP.....	133
6.7	Schnelleinstieg.....	133
6.8	Inbetriebnahme und Urtaufe.....	134
6.9	Hardware-Konfiguration - CPU.....	136
6.10	Siemens S7-Verbindungen projektieren.....	136
6.11	Offene Kommunikation projektieren.....	141

7	Ethernet-Kommunikation - EtherCAT	144
7.1	Grundlagen EtherCAT	144
7.1.1	Allgemeines	144
7.1.2	EtherCAT Zustandsmaschine	146
7.1.3	CoE - CANopen over Ethernet	147
7.2	Inbetriebnahme und Anlaufverhalten	147
7.2.1	Montage und Inbetriebnahme	147
7.2.2	Anlaufverhalten	148
7.3	Hardware-Konfiguration - CPU	148
7.4	EtherCAT Diagnose	150
7.4.1	Diagnose über den <i>SPEED7 EtherCAT Manager</i>	150
7.4.2	Diagnose zur Laufzeit im Anwenderprogramm (OB 1, SFB 52)	151
7.4.3	Diagnose über Systemzustandslisten - SZL	157
7.4.4	Diagnose über OB-Startinformationen	158
7.4.5	Diagnose über Diagnosepuffer CPU bzw. CP	158
7.4.6	Diagnose über Status-LEDs	159
7.5	Alarmverhalten	159
7.5.1	Übersicht	159
7.5.2	Alarmtypen	160
7.6	Firmwareupdate	172
7.7	EtherCAT Systemgrenzen	172
7.8	Zugriff auf das Objektverzeichnis	173
7.8.1	Übersicht	173
7.9	Objekt-Verzeichnis	173
7.9.1	Objektübersicht	173
7.9.2	CoE Communication Area Objects: 0x1000-0x1FFF	174
7.9.3	Generic Master Objects: 0x2000-0x20FF	177
7.9.4	Distributed Clocks Objects: 0x2100-0x21FF	182
7.9.5	Slave specific objects	183
7.9.6	CoE Device Area Objects: 0xF000-0xFFFF	187
7.10	Einsatz <i>SPEED7 EtherCAT Manager</i>	189
7.10.1	Übersicht	189
7.10.2	Automatische Konfiguration eines Slave-Systems	190
7.10.3	Manuelle Konfiguration eines Slave-Systems	192
7.10.4	Konfiguration - EC-Mastersystem	192
7.10.5	Konfiguration - Slave-Station	200
7.10.6	Konfiguration - Module	215
7.10.7	Diagnose - EC-Mastersystem	218
7.10.8	Diagnose - Slave-Station	221
7.10.9	Gruppierungslogik	226
7.10.10	EtherCAT Zustandsmaschine	232
7.10.11	Firmwareupdate - VIPA System SLIO IM 053-1EC0x	233
8	Optional: Einsatz PROFIBUS-Kommunikation	235
8.1	Übersicht	235
8.2	Schnelleinstieg	236
8.3	Bus-Funktionalität mittels VSC aktivieren	236
8.4	Hardware-Konfiguration - CPU	237
8.5	Einsatz als PROFIBUS-DP-Master	238
8.6	Einsatz als PROFIBUS-DP-Slave	239

8.7	PROFIBUS-Aufbaurichtlinien.....	241
8.8	Inbetriebnahme und Anlaufverhalten.....	244
9	Einsatz PG/OP-Kommunikation - PROFINET I-Device.....	245
9.1	Grundlagen PROFINET.....	245
9.2	PROFINET Aufbaurichtlinien.....	246
9.3	Einsatz als PROFINET I-Device.....	247
9.3.1	Schritte der Projektierung.....	247
9.3.2	Installation der GSDML-Dateien.....	248
9.3.3	Projektierung als I-Device.....	248
9.3.4	Projektierung im übergeordneten IO-Controller.....	251
9.3.5	Fehlerverhalten und Alarme.....	252
10	Optional: Einsatz Taktsynchronität.....	255
10.1	Prozessabbild.....	255
10.2	Taktsynchronität.....	256
10.3	Projektierung.....	260
10.3.1	Hardware-Konfiguration CPU.....	260
10.3.2	Taktsynchronität aktivieren.....	261
11	Projektierung im Siemens SIMATIC Manager.....	263
11.1	Siemens SIMATIC Manager - Allgemein.....	263
11.2	Siemens SIMATIC Manager - Hardware-Konfiguration - CPU.....	263
11.3	Siemens SIMATIC Manager - Hardware-Konfiguration - I/O-Module.....	265
11.4	Siemens SIMATIC Manager - Hardware-Konfiguration - Ethernet-PG/OP-Kanal.....	266
11.4.1	Uhrzeitsynchronisation.....	269
11.5	Siemens SIMATIC Manager - Hardware-Konfiguration - Parametrierung..	269
11.5.1	Standard CPU-Parameter.....	269
11.5.2	VIPA-spezifische CPU-Parameter.....	270
11.5.3	Parameter für MPI/DP.....	270
11.6	Siemens SIMATIC Manager - Projekt transferieren.....	271
11.6.1	Transfer über MPI / optional PROFIBUS.....	271
11.6.2	Transfer über Ethernet.....	273
11.6.3	Transfer über Speicherkarte.....	274
11.7	Siemens SIMATIC Manager - Zugriff auf Diagnoseeinträge.....	275
11.8	Siemens SIMATIC Manager - Einsatz PROFIBUS.....	275
11.9	Siemens SIMATIC Manager - Einsatz PROFINET I-Device.....	275
11.10	Siemens SIMATIC Manager - Einsatz EtherCAT.....	276
12	Projektierung im TIA Portal.....	281
12.1	TIA Portal - Arbeitsumgebung	281
12.1.1	Allgemein.....	281
12.1.2	Arbeitsumgebung des TIA Portals.....	282
12.2	TIA Portal - Hardware-Konfiguration - CPU	282
12.3	TIA Portal - Hardware-Konfiguration - Ethernet-PG/OP-Kanal.....	285
12.4	TIA Portal - Hardware-Konfiguration - I/O-Module.....	288
12.5	TIA Portal - VIPA-Bibliothek einbinden.....	289
12.6	TIA Portal - Projekt transferieren.....	289
	Anhang.....	292
A	Systemspezifische Ereignis-IDs.....	294
B	Integrierte Bausteine.....	342
C	SZL-Teillisten.....	346

1 Allgemein

1.1 Copyright © VIPA GmbH

All Rights Reserved

Dieses Dokument enthält geschützte Informationen von VIPA und darf außer in Übereinstimmung mit anwendbaren Vereinbarungen weder offengelegt noch benutzt werden.

Dieses Material ist durch Urheberrechtsgesetze geschützt. Ohne schriftliches Einverständnis von VIPA und dem Besitzer dieses Materials darf dieses Material weder reproduziert, verteilt, noch in keiner Form von keiner Einheit (sowohl VIPA-intern als auch -extern) geändert werden, es sei denn in Übereinstimmung mit anwendbaren Vereinbarungen, Verträgen oder Lizenzen.

Zur Genehmigung von Vervielfältigung oder Verteilung wenden Sie sich bitte an: VIPA, Gesellschaft für Visualisierung und Prozessautomatisierung mbH Ohmstraße 4, D-91074 Herzogenaurach, Germany

Tel.: +49 9132 744 -0

Fax.: +49 9132 744-1864

E-Mail: info@vipa.de

<http://www.vipa.com>



Es wurden alle Anstrengungen unternommen, um sicherzustellen, dass die in diesem Dokument enthaltenen Informationen zum Zeitpunkt der Veröffentlichung vollständig und richtig sind. Das Recht auf Änderungen der Informationen bleibt jedoch vorbehalten.

Die vorliegende Kundendokumentation beschreibt alle heute bekannten Hardware-Einheiten und Funktionen. Es ist möglich, dass Einheiten beschrieben sind, die beim Kunden nicht vorhanden sind. Der genaue Lieferumfang ist im jeweiligen Kaufvertrag beschrieben.

EG-Konformitätserklärung

Hiermit erklärt VIPA GmbH, dass die Produkte und Systeme mit den grundlegenden Anforderungen und den anderen relevanten Vorschriften übereinstimmen. Die Übereinstimmung ist durch CE-Zeichen gekennzeichnet.

Informationen zur Konformitätserklärung

Für weitere Informationen zur CE-Kennzeichnung und Konformitätserklärung wenden Sie sich bitte an Ihre Landesvertretung der VIPA GmbH.

Warenzeichen

VIPA, SLIO, System 100V, System 200V, System 300V, System 300S, System 400V, System 500S und Commander Compact sind eingetragene Warenzeichen der VIPA Gesellschaft für Visualisierung und Prozessautomatisierung mbH.

SPEED7 ist ein eingetragenes Warenzeichen der profichip GmbH.

SIMATIC, STEP, SINEC, TIA Portal, S7-300, S7-400 und S7-1500 sind eingetragene Warenzeichen der Siemens AG.

Microsoft und Windows sind eingetragene Warenzeichen von Microsoft Inc., USA.

Portable Document Format (PDF) und Postscript sind eingetragene Warenzeichen von Adobe Systems, Inc.

Alle anderen erwähnten Firmennamen und Logos sowie Marken- oder Produktnamen sind Warenzeichen oder eingetragene Warenzeichen ihrer jeweiligen Eigentümer.

Dokument-Support

Wenden Sie sich an Ihre Landesvertretung der VIPA GmbH, wenn Sie Fehler anzeigen oder inhaltliche Fragen zu diesem Dokument stellen möchten. Ist eine solche Stelle nicht erreichbar, können Sie VIPA über folgenden Kontakt erreichen:

VIPA GmbH, Ohmstraße 4, 91074 Herzogenaurach, Germany

Telefax: +49 9132 744-1204

E-Mail: documentation@vipa.de

Technischer Support

Wenden Sie sich an Ihre Landesvertretung der VIPA GmbH, wenn Sie Probleme mit dem Produkt haben oder Fragen zum Produkt stellen möchten. Ist eine solche Stelle nicht erreichbar, können Sie VIPA über folgenden Kontakt erreichen:

VIPA GmbH, Ohmstraße 4, 91074 Herzogenaurach, Germany

Telefon: +49 9132 744-1150 (Hotline)

E-Mail: support@vipa.de

1.2 Über dieses Handbuch

Zielsetzung und Inhalt Das Handbuch beschreibt die CPU 015-CEFNR00 aus dem System SLIO von VIPA. Beschrieben wird Aufbau, Projektierung und Anwendung.

Produkt	Best.-Nr.	ab Stand:		
		CPU-HW	CPU-FW	CP-FW
CPU 015N	015-CEFNR00	02	V2.4.16	V3.2.4

Zielgruppe Das Handbuch ist geschrieben für Anwender mit Grundkenntnissen in der Automatisierungstechnik.

Aufbau des Handbuchs Das Handbuch ist in Kapitel gegliedert. Jedes Kapitel beschreibt eine abgeschlossene Thematik.

Orientierung im Dokument Als Orientierungshilfe stehen im Handbuch zur Verfügung:

- Gesamt-Inhaltsverzeichnis am Anfang des Handbuchs
- Verweise mit Seitenangabe

Verfügbarkeit Das Handbuch ist verfügbar in:

- gedruckter Form auf Papier
- in elektronischer Form als PDF-Datei (Adobe Acrobat Reader)

Piktogramme Signalwörter Besonders wichtige Textteile sind mit folgenden Piktogrammen und Signalworten ausgezeichnet:



GEFAHR!

Unmittelbar drohende oder mögliche Gefahr. Personenschäden sind möglich.



VORSICHT!

Bei Nichtbefolgen sind Sachschäden möglich.



Zusätzliche Informationen und nützliche Tipps.

1.3 Sicherheitshinweise

Bestimmungsgemäße Verwendung

Das System ist konstruiert und gefertigt für:

- Kommunikation und Prozesskontrolle
- Allgemeine Steuerungs- und Automatisierungsaufgaben
- den industriellen Einsatz
- den Betrieb innerhalb der in den technischen Daten spezifizierten Umgebungsbedingungen
- den Einbau in einen Schaltschrank



GEFAHR!

Das Gerät ist nicht zugelassen für den Einsatz

- in explosionsgefährdeten Umgebungen (EX-Zone)

Dokumentation

Handbuch zugänglich machen für alle Mitarbeiter in

- Projektierung
- Installation
- Inbetriebnahme
- Betrieb



VORSICHT!

Vor Inbetriebnahme und Betrieb der in diesem Handbuch beschriebenen Komponenten unbedingt beachten:

- Änderungen am Automatisierungssystem nur im spannungslosen Zustand vornehmen!
- Anschluss und Änderung nur durch ausgebildetes Elektro-Fachpersonal
- Nationale Vorschriften und Richtlinien im jeweiligen Verwenderland beachten und einhalten (Installation, Schutzmaßnahmen, EMV ...)

Entsorgung

Zur Entsorgung des Geräts nationale Vorschriften beachten!

2 Grundlagen und Montage

2.1 Sicherheitshinweis für den Benutzer

Handhabung elektrostatisch gefährdeter Baugruppen

VIPA-Baugruppen sind mit hochintegrierten Bauelementen in MOS-Technik bestückt. Diese Bauelemente sind hoch empfindlich gegenüber Überspannungen, die z.B. bei elektrostatischer Entladung entstehen. Zur Kennzeichnung dieser gefährdeten Baugruppen wird nachfolgendes Symbol verwendet:



Das Symbol befindet sich auf Baugruppen, Baugruppenträgern oder auf Verpackungen und weist so auf elektrostatisch gefährdete Baugruppen hin. Elektrostatisch gefährdete Baugruppen können durch Energien und Spannungen zerstört werden, die weit unterhalb der Wahrnehmungsgrenze des Menschen liegen. Hantiert eine Person, die nicht elektrisch entladen ist, mit elektrostatisch gefährdeten Baugruppen, können Spannungen auftreten und zur Beschädigung von Bauelementen führen und so die Funktionsweise der Baugruppen beeinträchtigen oder die Baugruppe unbrauchbar machen. Auf diese Weise beschädigte Baugruppen werden in den wenigsten Fällen sofort als fehlerhaft erkannt. Der Fehler kann sich erst nach längerem Betrieb einstellen. Durch statische Entladung beschädigte Bauelemente können bei Temperaturänderungen, Erschütterungen oder Lastwechseln zeitweilige Fehler zeigen. Nur durch konsequente Anwendung von Schutzmaßnahmen und verantwortungsbewusste Beachtung der Handlungsregeln lassen sich Funktionsstörungen und Ausfälle an elektrostatisch gefährdeten Baugruppen wirksam vermeiden.

Versenden von Baugruppen

Verwenden Sie für den Versand immer die Originalverpackung.

Messen und Ändern von elektrostatisch gefährdeten Baugruppen

Bei Messungen an elektrostatisch gefährdeten Baugruppen sind folgende Dinge zu beachten:

- Potenzialfreie Messgeräte sind kurzzeitig zu entladen.
- Verwendete Messgeräte sind zu erden.

Bei Änderungen an elektrostatisch gefährdeten Baugruppen ist darauf zu achten, dass ein geerdeter Lötkolben verwendet wird.



VORSICHT!

Bei Arbeiten mit und an elektrostatisch gefährdeten Baugruppen ist auf ausreichende Erdung des Menschen und der Arbeitsmittel zu achten.

2.2 Systemvorstellung

2.2.1 Übersicht

Das System SLIO ist ein modular aufgebautes Automatisierungssystem für die Montage auf einer 35mm Tragschiene. Mittels der Peripherie-Module in 2-, 4- und 8-Kanalausführung können Sie dieses System passgenau an Ihre Automatisierungsaufgaben adaptieren. Der Verdrahtungsaufwand ist gering gehalten, da die DC 24V Leistungsversorgung im Rückwandbus integriert ist und defekte Elektronik-Module bei stehender Verdrahtung getauscht werden können. Durch Einsatz der farblich abgesetzten Power-Module können Sie innerhalb des Systems weitere Potenzialbereiche für die DC 24V Leistungsversorgung definieren, bzw. die Elektronikversorgung um 2A erweitern.

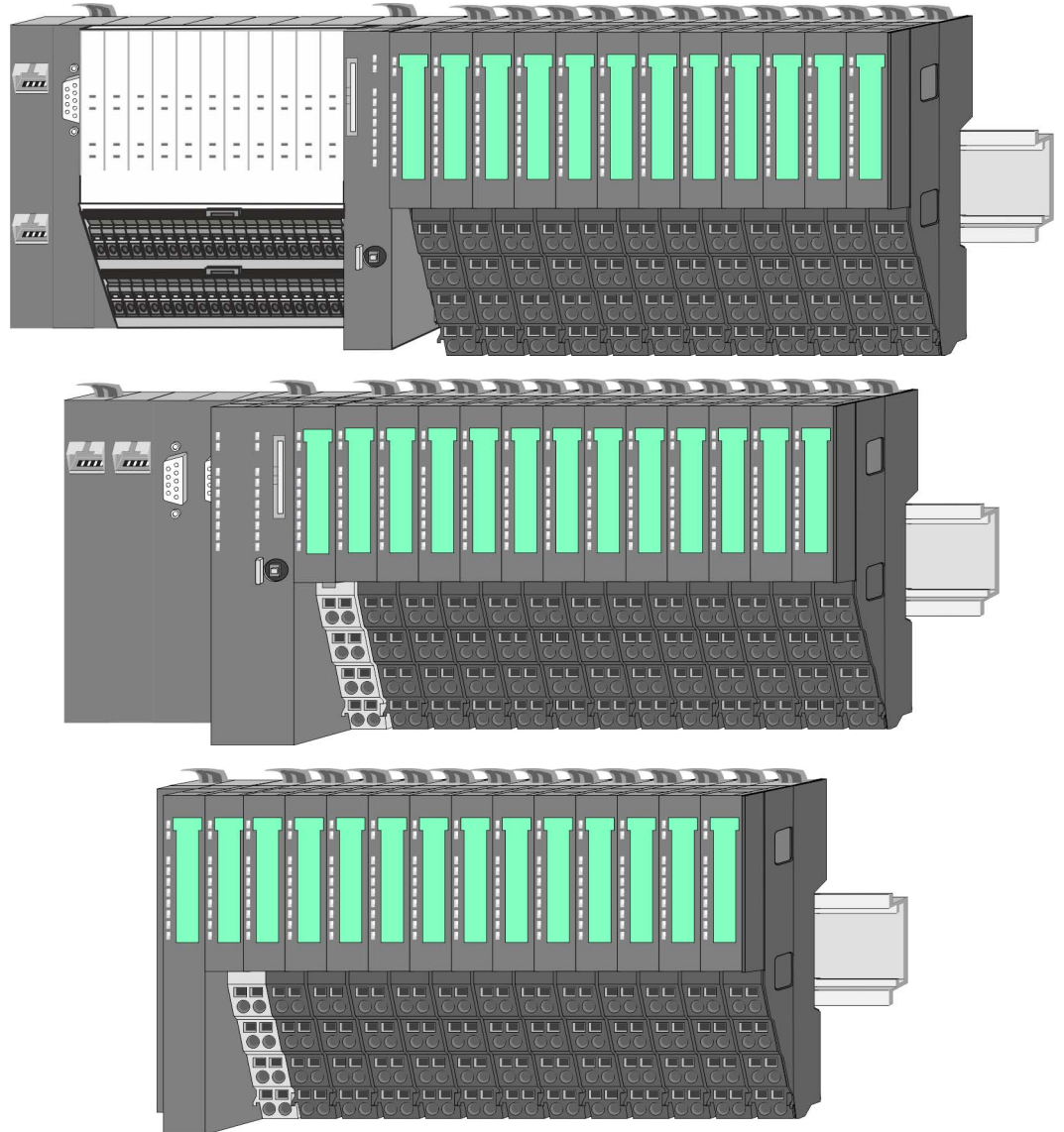

2.2.2 Komponenten

- CPU (Kopf-Modul)
- Bus-Koppler (Kopf-Modul)
- Zeilenanschlusung
- Peripherie-Module
- Zubehör



VORSICHT!

Beim Einsatz dürfen nur Module von VIPA kombiniert werden. Ein Mischbetrieb mit Modulen von Fremdherstellern ist nicht zulässig!

CPU 01xC



Bei der CPU 01xC sind CPU-Elektronik, Ein-/Ausgabe-Komponenten und Spannungsversorgung in ein Gehäuse integriert. Zusätzlich können am Rückwandbus bis zu 64 Peripherie-Module aus dem System SLIO angebunden werden. Als Kopf-Modul werden über die integrierte Spannungsversorgung sowohl die CPU-Elektronik, die Ein-/Ausgabe-Komponenten als auch die Elektronik der über den Rückwandbus angebunden Peripherie-Module versorgt. Zum Anschluss der Spannungsversorgung, der Ein-/Ausgabe-Komponenten und zur DC 24V Leistungsversorgung der über Rückwandbus angebunden Peripherie-Module besitzt die CPU abnehmbare Steckverbinder. Durch Montage von bis zu 64 Peripherie-Modulen am Rückwandbus der CPU werden diese elektrisch verbunden, d.h. sie sind am Rückwandbus eingebunden, die Elektronik-Module werden versorgt und jedes Peripherie-Modul ist an die DC 24V Leistungsversorgung angeschlossen.

CPU 01x



Bei der CPU 01x sind CPU-Elektronik und Power-Modul in ein Gehäuse integriert. Als Kopf-Modul werden über das integrierte Power-Modul zur Spannungsversorgung sowohl die CPU-Elektronik als auch die Elektronik der angebunden Peripherie-Module versorgt. Die DC 24V Leistungsversorgung für die angebunden Peripherie-Module erfolgt über einen weiteren Anschluss am Power-Modul. Durch Montage von bis zu 64 Peripherie-Modulen an der CPU werden diese elektrisch verbunden, d.h. sie sind am Rückwandbus eingebunden, die Elektronik-Module werden versorgt und jedes Peripherie-Modul ist an die DC 24V Leistungsversorgung angeschlossen.



VORSICHT!

CPU-Teil und Power-Modul der CPU dürfen nicht voneinander getrennt werden!

Hier dürfen Sie lediglich das Elektronik-Modul tauschen!

Bus-Koppler

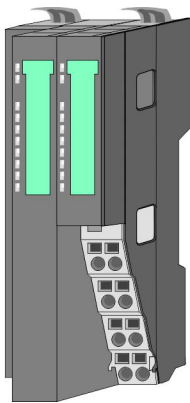

Beim Bus-Koppler sind Bus-Interface und Power-Modul in ein Gehäuse integriert. Das Bus-Interface bietet Anschluss an ein übergeordnetes Bus-System. Als Kopf-Modul werden über das integrierte Power-Modul zur Spannungsversorgung sowohl das Bus-Interface als auch die Elektronik der angebundenen Peripherie-Module versorgt. Die DC 24V Leistungsversorgung für die angebundenen Peripherie-Module erfolgt über einen weiteren Anschluss am Power-Modul. Durch Montage von bis zu 64 Peripherie-Modulen am Bus-Koppler werden diese elektrisch verbunden, d.h. sie sind am Rückwandbus eingebunden, die Elektronik-Module werden versorgt und jedes Peripherie-Modul ist an die DC 24V Leistungsversorgung angeschlossen.



VORSICHT!

Bus-Interface und Power-Modul des Bus-Kopplers dürfen nicht voneinander getrennt werden!

Hier dürfen Sie lediglich das Elektronik-Modul tauschen!

Zeilenanschlutung

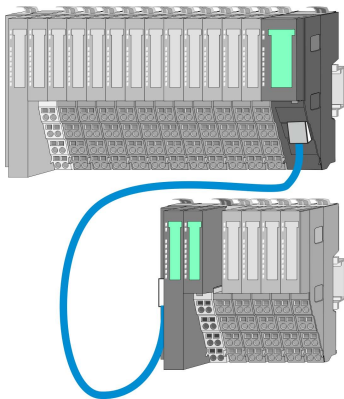

Im System SLIO haben Sie die Möglichkeit bis zu 64 Module in einer Zeile zu stecken. Mit dem Einsatz der Zeilenanschlutung können Sie diese Zeile in mehrere Zeilen aufteilen. Hierbei ist am jeweiligen Zeilenende ein Zeilenanschlutung-Master-Modul zu setzen und die nachfolgende Zeile muss mit einem Zeilenanschlutung-Slave-Modul beginnen. Master und Slave sind über ein spezielles Verbindungskabel miteinander zu verbinden. Auf diese Weise können Sie eine Zeile auf bis zu 5 Zeilen aufteilen. Je Zeilenanschlutung vermindert sich die maximal Anzahl steckbarer Module am System SLIO Bus um 1. Für die Verwendung der Zeilenanschlutung ist keine gesonderte Projektierung erforderlich.

Peripherie-Module

Jedes Peripherie-Modul besteht aus einem *Terminal-* und einem *Elektronik-Modul*.

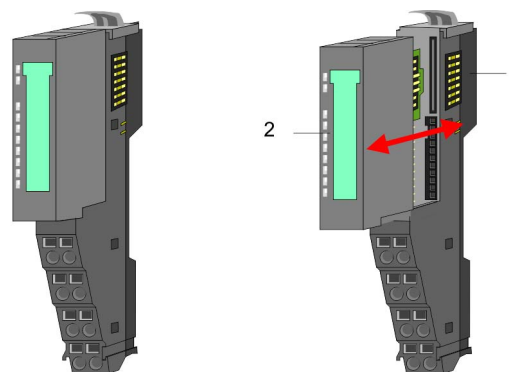

- 1 Terminal-Modul
- 2 Elektronik-Modul

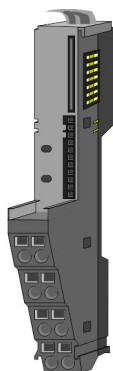
Terminal-Modul

Das *Terminal-Modul* bietet die Aufnahme für das Elektronik-Modul, beinhaltet den Rückwandbus mit Spannungsversorgung für die Elektronik, die Anbindung an die DC 24V Leistungsversorgung und den treppenförmigen Klemmblock für die Verdrahtung. Zusätzlich besitzt das Terminal-Modul ein Verriegelungssystem zur Fixierung auf einer Tragschiene. Mittels dieser Verriegelung können Sie Ihr SLIO-System außerhalb Ihres Schaltschranks aufbauen und später als Gesamtsystem im Schaltschrank montieren.

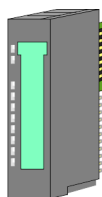
Elektronik-Modul

Über das *Elektronik-Modul*, welches durch einen sicheren Schiebemechanismus mit dem Terminal-Modul verbunden ist, wird die Funktionalität eines SLIO-Peripherie-Moduls definiert. Im Fehlerfall können Sie das defekte Elektronik-Modul gegen ein funktionsfähiges Modul tauschen. Hierbei bleibt die Verdrahtung bestehen. Auf der Frontseite befinden sich LEDs zur Statusanzeige. Für die einfache Verdrahtung finden Sie bei jedem Elektronik-Modul auf der Front und an der Seite entsprechende Anschlussbilder.

2.2.3 Zubehör**Schirmschienen-Träger**

Der Schirmschienen-Träger (Best.-Nr.: 000-0AB00) dient zur Aufnahme von Schirmschienen (10mm x 3mm) für den Anschluss von Kabelschirmen. Schirmschienen-Träger, Schirmschiene und Kabelschirmbefestigungen sind nicht im Lieferumfang enthalten, sondern ausschließlich als Zubehör erhältlich. Der Schirmschienen-Träger wird unterhalb des Klemmblocks in das Terminal-Modul gesteckt. Bei flacher Tragschiene können Sie zur Adaption die Abstandshalter am Schirmschienen-Träger abbrechen.

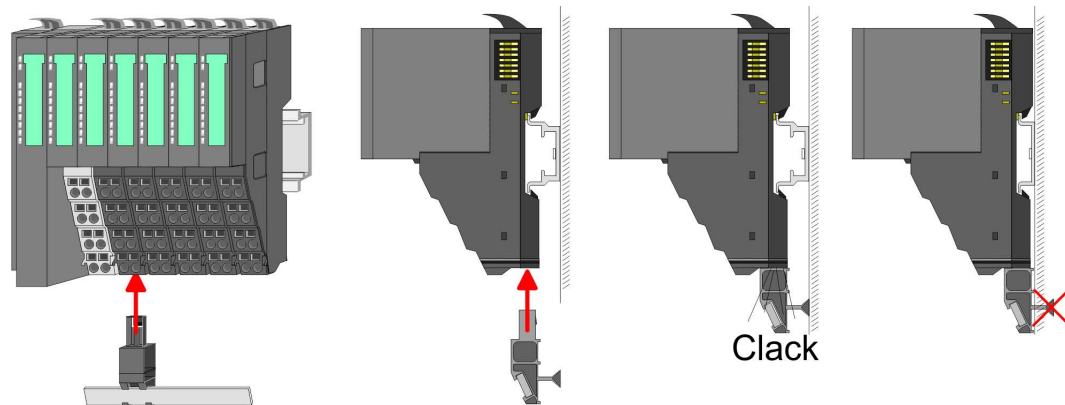

Bus-Blende

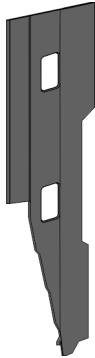

Bei jedem Kopf-Modul gehört zum Schutz der Bus-Kontakte eine Bus-Blende zum Lieferumfang. Vor der Montage von System SLIO-Modulen ist die Bus-Blende am Kopf-Modul zu entfernen. Zum Schutz der Bus-Kontakte müssen Sie die Bus-Blende immer am äußersten Modul montieren. Die Bus-Blende hat die Best.-Nr. 000-0AA00.

Kodier-Stecker



Sie haben die Möglichkeit die Zuordnung von Terminal- und Elektronik-Modul zu fixieren. Hierbei kommen Kodier-Stecker (Best-Nr.: 000-0AC00) von VIPA zum Einsatz. Die Kodier-Stecker bestehen aus einem Kodierstift-Stift und einer Kodier-Buchse, wobei durch Zusammenfügen von Elektronik- und Terminal-Modul der Kodier-Stift am Terminal-Modul und die Kodier-Buchse im Elektronik-Modul verbleiben. Dies gewährleistet, dass nach Austausch des Elektronik-Moduls nur wieder ein Elektronik-Modul mit der gleichen Kodierung gesteckt werden kann.

2.3 Abmessungen

Maße CPU 01xC

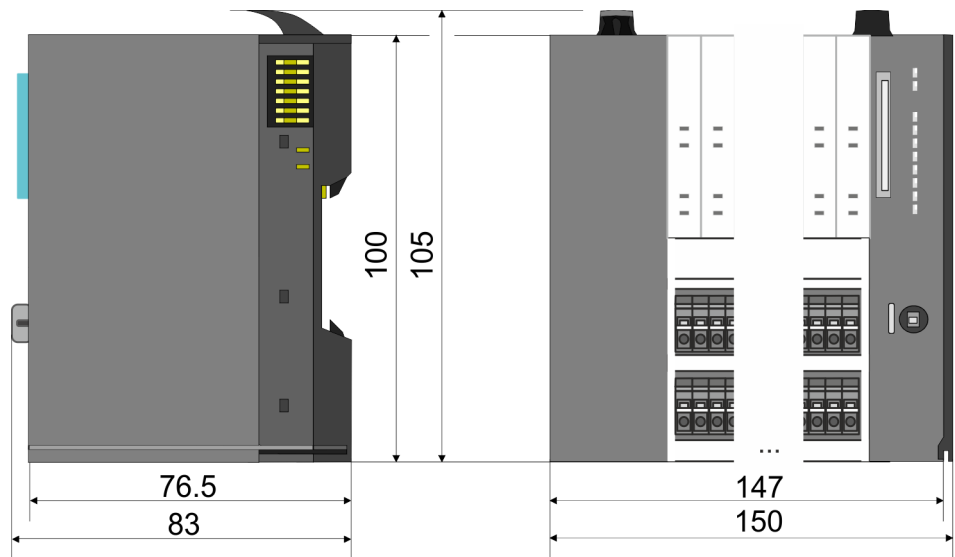

Maße CPU 01x

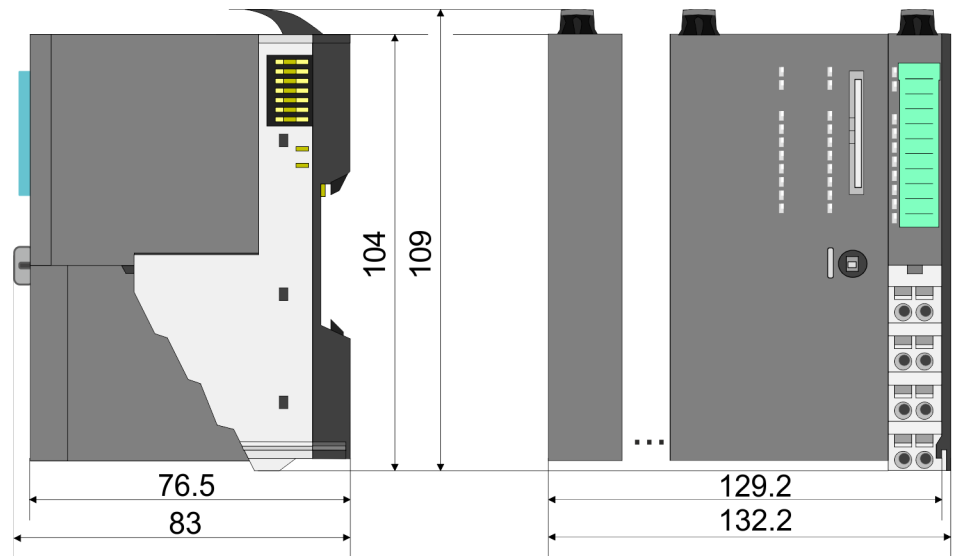

Maße Bus-Koppler und Zeilenanschlusung Slave

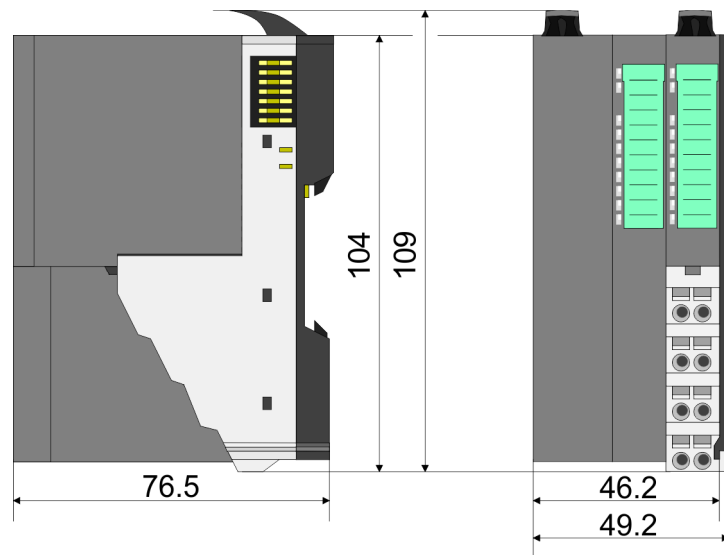

Maße Zeilenanschlusung Master

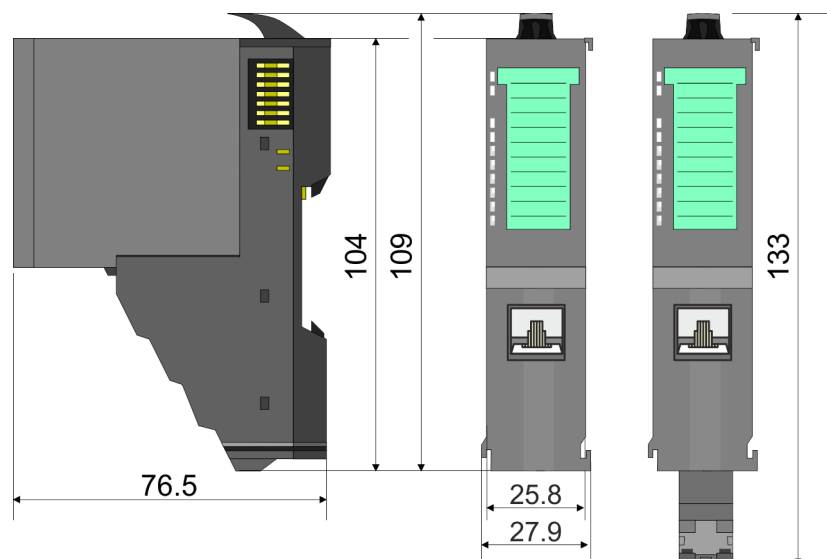

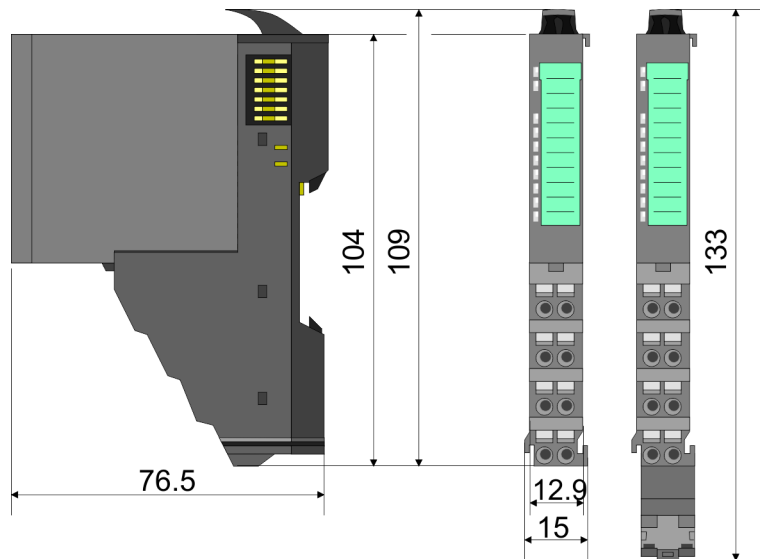
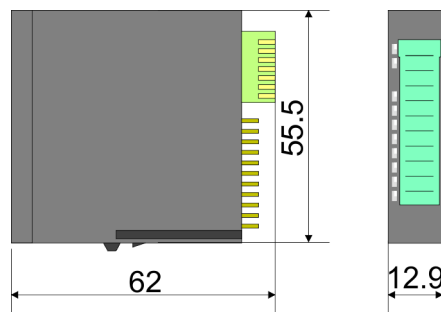
Maße Peripherie-Modul**Maße Elektronik-Modul**

Maße in mm

2.4 Montage**Voraussetzungen für den UL-konformen Betrieb**

- Verwenden Sie für die Spannungsversorgung ausschließlich SELV/PELV-Netzteile.
- Das System SLIO darf nur in einem Gehäuse gemäß IEC61010-1 9.3.2 c) eingebaut und betrieben werden.

2.4.1 Montage CPU 01x

Die CPU besitzt Verriegelungshebel an der Oberseite. Zur Montage und Demontage sind diese Hebel nach oben zu drücken, bis diese einrasten. Stecken Sie die CPU auf die Tragschiene. Durch Klappen des Verriegelungshebels nach unten wird die CPU auf der Tragschiene fixiert. Die CPU wird direkt auf eine Tragschiene montiert. Sie können bis zu 64 Module stecken. Über die Verbindung mit dem Rückwandbus werden Elektronik- und Leistungsversorgung angebunden. Bitte beachten Sie hierbei, dass der Summenstrom der Elektronikversorgung den Maximalwert von 3A nicht überschreitet. Durch Einsatz des Power-Moduls 007-1AB10 können Sie den Strom für die Elektronikversorgung entsprechend erweitern.

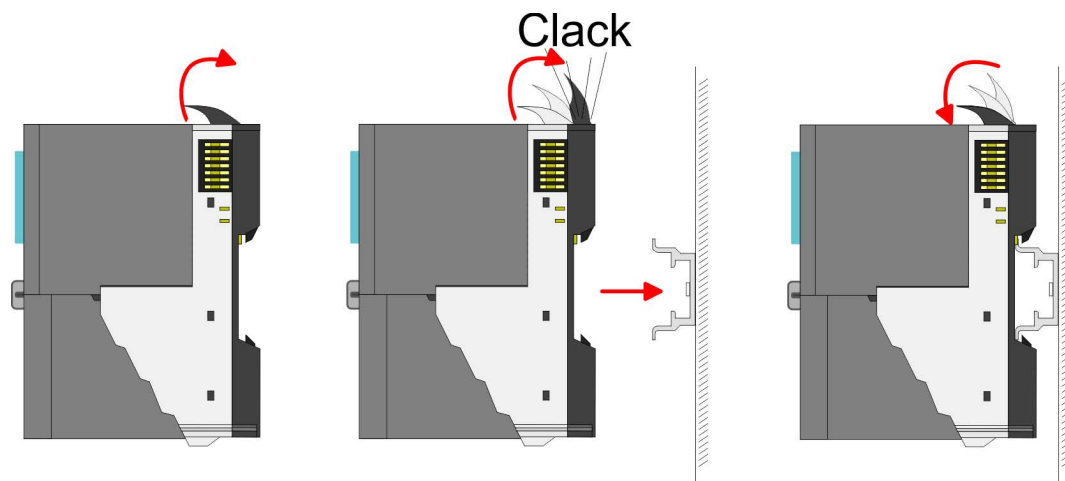

Vorgehensweise

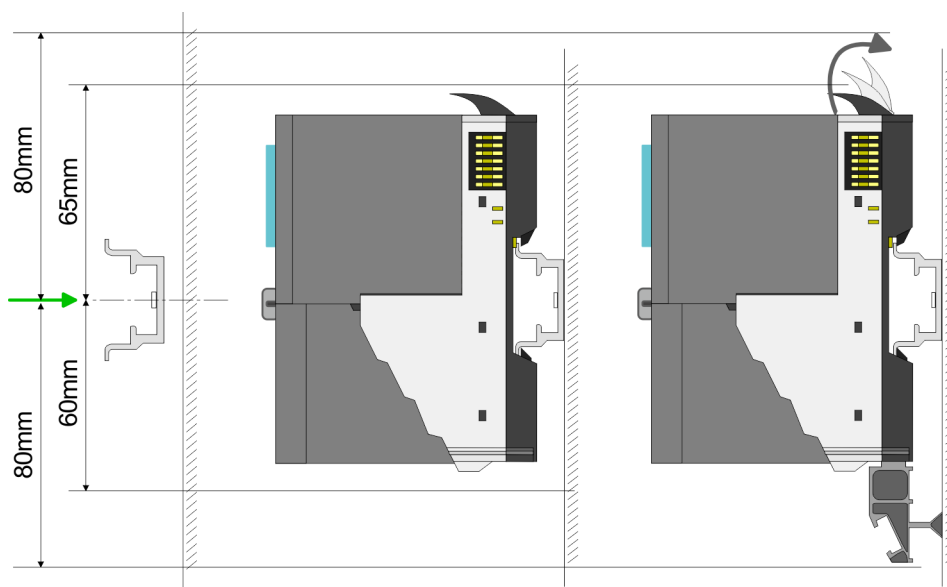

1. Montieren Sie die Tragschiene! Bitte beachten Sie, dass Sie von der Mitte der Tragschiene nach oben einen Montageabstand von mindestens 80mm und nach unten von 60mm bzw. 80mm bei Verwendung von Schirmschienen-Trägern einhalten.

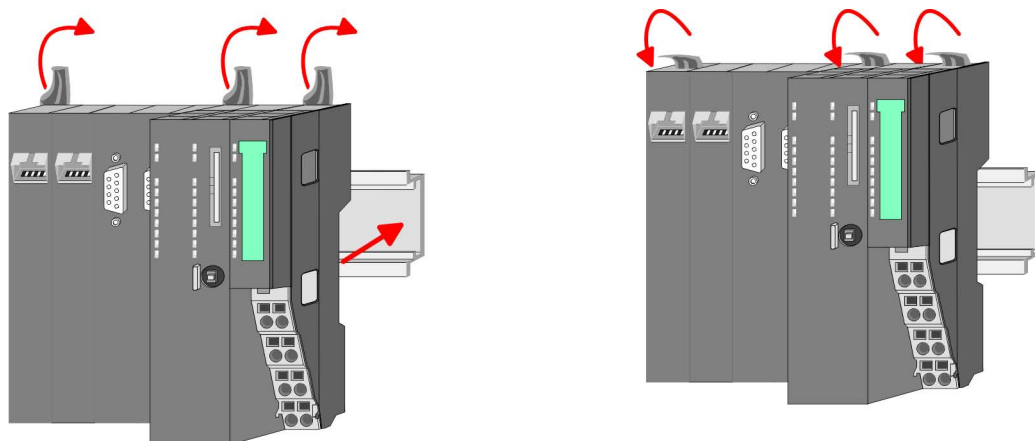

2. Klappen Sie die Verriegelungshebel der CPU nach oben, stecken Sie die CPU auf die Tragschiene und klappen Sie die Verriegelungshebel wieder nach unten.

Montage Peripherie-Module

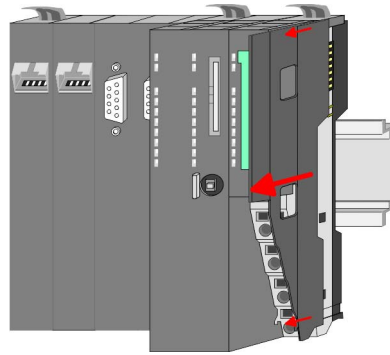

1. ➔ Entfernen Sie vor der Montage der Peripherie-Module die Bus-Blende auf der rechten Seite der CPU, indem Sie diese nach vorn abziehen. Bewahren Sie die Blende für spätere Montage auf.

Clack

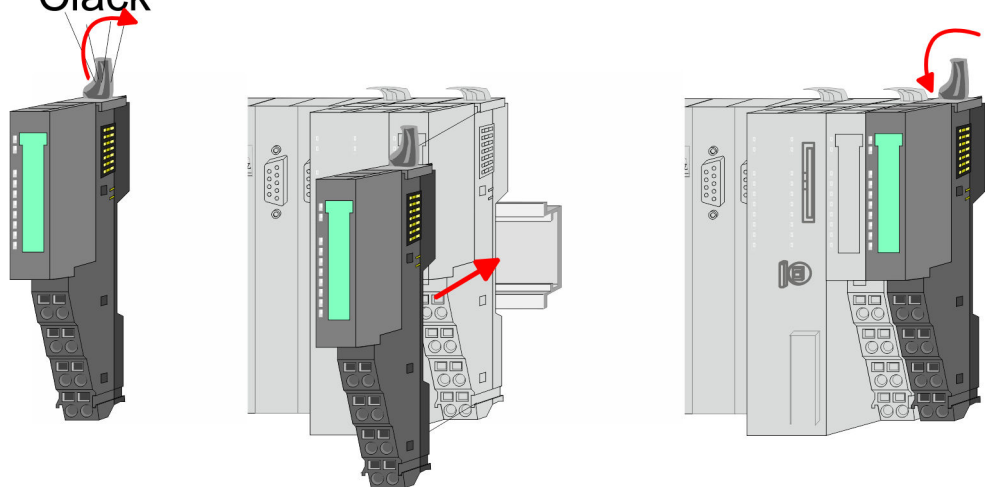

2. ➔ Montieren Sie die gewünschten Peripherie-Module.

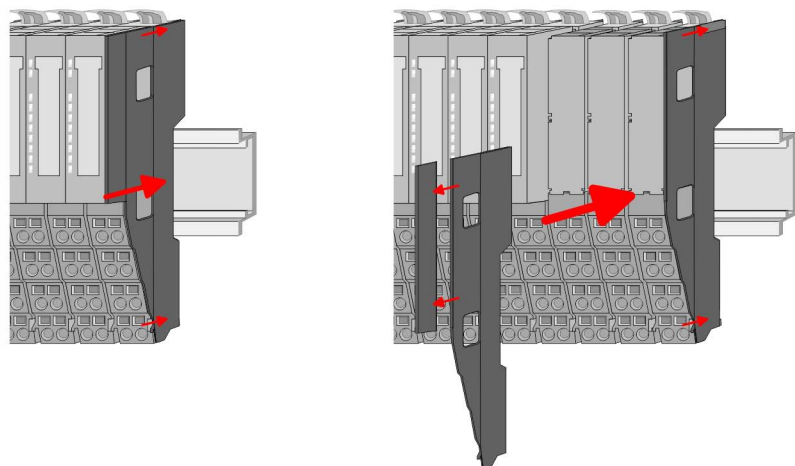

3. ➔ Nachdem Sie Ihr Gesamt-System montiert haben, müssen Sie zum Schutz der Bus-Kontakte die Bus-Blende am äußersten Modul wieder stecken. Handelt es sich bei dem äußersten Modul um ein Klemmen-Modul, so ist zur Adaption der obere Teil der Bus-Blende abbrechen.

2.5 Verdrahtung



VORSICHT!

Temperatur externer Kabel beachten!

Aufgrund der Wärmeableitung des Systems kann die Temperatur externer Kabel ansteigen. Aus diesem Grund muss die Spezifikation der Temperatur für die Verkabelung 5°C über der Umgebungstemperatur gewählt werden!



VORSICHT!

Isolierbereiche sind zu trennen!

Das System ist spezifiziert für SELV/PELV-Umgebung. Geräte, welche an das System angeschlossen werden, müssen für SELV/PELV-Umgebung spezifiziert sein. Die Verkabelung von Geräten, welche der SELV/PELV-Umgebung nicht entsprechen, sind getrennt von der SELV/PELV-Umgebung zu verlegen!

2.5.1 Verdrahtung CPU 01x

Terminal-Modul Anschlussklemmen

Die System SLIO CPUs haben ein Power-Modul integriert. Bei der Verdrahtung werden Anschlussklemmen mit Federklemmtechnik eingesetzt. Die Verdrahtung mit Federklemmtechnik ermöglicht einen schnellen und einfachen Anschluss Ihrer Signal- und Versorgungsleitungen.

Daten

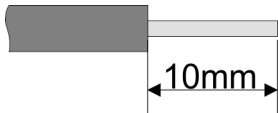

U_{\max}	30V DC
I_{\max}	10A
Querschnitt	0,08 ... 1,5mm ² (AWG 28 ... 16)
Abisolierlänge	10mm

Verdrahtung Vorgehensweise

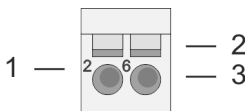

- 1 Pin-Nr. am Terminal-Modul
- 2 Entriegelung für Schraubendreher
- 3 Anschlussöffnung für Draht

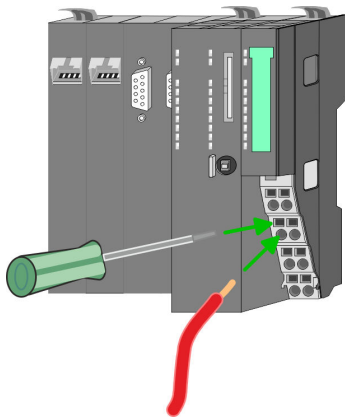
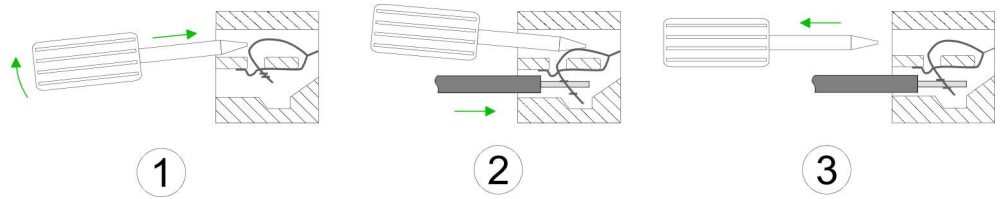

Standard-Verdrahtung

1. Zum Verdrahten stecken Sie, wie in der Abbildung gezeigt, einen passenden Schraubendreher leicht schräg in die rechteckige Entriegelung. Zum Öffnen der Kontaktfeder müssen Sie den Schraubendreher in die entgegengesetzte Richtung drücken und halten.
2. Führen Sie durch die runde Öffnung Ihren abisolierten Draht ein. Sie können Drähte mit einem Querschnitt von 0,08mm² bis 1,5mm² anschließen.
3. Durch Entfernen des Schraubendrehers wird der Draht über einen Federkontakt sicher mit der Anschlussklemme verbunden.

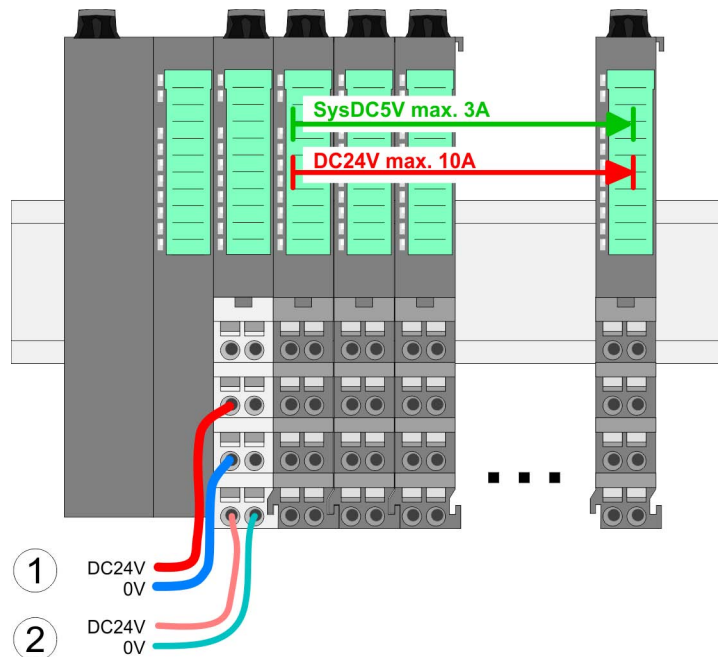

- (1) DC 24V für Leistungsversorgung I/O-Ebene (max. 10A)
- (2) DC 24V für Elektronikversorgung Bus-Koppler und I/O-Ebene

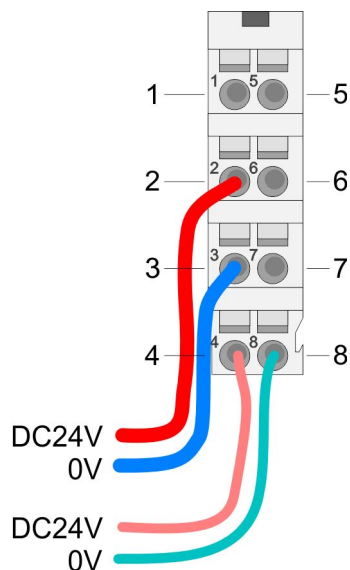
PM - Power Modul

Für Drähte mit einem Querschnitt von 0,08mm² bis 1,5mm².

Pos.	Funktion	Typ	Beschreibung
1	---	---	nicht belegt
2	DC 24V	E	DC 24V für Leistungsversorgung
3	0V	E	GND für Leistungsversorgung
4	Sys DC 24V	E	DC 24V für Elektronikversorgung
5	---	---	nicht belegt
6	DC 24V	E	DC 24V für Leistungsversorgung
7	0V	E	GND für Leistungsversorgung
8	Sys 0V	E	GND für Elektronikversorgung

E: Eingang

**VORSICHT!**

Da die Leistungsversorgung keine interne Absicherung besitzt, ist diese extern mit einer Sicherung entsprechend dem Maximalstrom abzusichern, d.h. max. 10A mit einer 10A-Sicherung (flink) bzw. einem Leitungsschutzschalter 10A Charakteristik Z!



Die Elektronikversorgung ist intern gegen zu hohe Spannung durch eine Sicherung geschützt. Die Sicherung befindet sich innerhalb des Power-Moduls. Wenn die Sicherung ausgelöst hat, muss das Elektronik-Modul getauscht werden!

Absicherung

- Die Leistungsversorgung ist extern mit einer Sicherung entsprechend dem Maximalstrom abzusichern, d.h. max. 10A mit einer 10A-Sicherung (flink) bzw. einem Leitungsschutzschalter 10A Charakteristik Z.
- Es wird empfohlen die Elektronikversorgung für Bus-Koppler und I/O-Ebene extern mit einer 2A-Sicherung (flink) bzw. einem Leitungsschutzschalter 2A Charakteristik Z abzusichern.
- Die Elektronikversorgung für die I/O-Ebene des Power-Moduls 007-1AB10 sollte ebenfalls extern mit einer 1A-Sicherung (flink) bzw. einem Leitungsschutzschalter 1A Charakteristik Z abgesichert werden.

Zustand der Elektronikversorgung über LEDs

Nach PowerON des System SLIO leuchtet an jedem Modul die RUN- bzw. MF-LED, sofern der Summenstrom für die Elektronikversorgung 3A nicht übersteigt. Ist der Summenstrom größer als 3A, werden die LEDs nicht mehr angesteuert. Hier müssen Sie zwischen Ihre Peripherie-Module das Power-Modul mit der Best.-Nr. 007-1AB10 platzieren.

Schirm auflegen

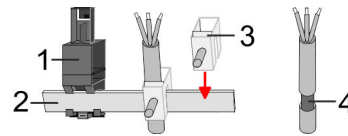

- 1 Schirmschienen-Träger
- 2 Schirmschiene (10mm x 3mm)
- 3 Schirmanschlussklemme
- 4 Kabelschirm

Zur Schirmauflage ist die Montage von Schirmschienen-Trägern erforderlich. Der Schirmschienen-Träger (als Zubehör erhältlich) dient zur Aufnahme der Schirmschiene für den Anschluss von Kabelschirmen.

1. ➤ Jedes System SLIO-Modul besitzt an der Unterseite Aufnehmer für Schirmschienen-Träger. Stecken Sie Ihre Schirmschienen-Träger, bis diese am Modul einrasten. Bei flacher Tragschiene können Sie zur Adaption den Abstandshalter am Schirmschienen-Träger abbrechen.
2. ➤ Legen Sie Ihre Schirmschiene in den Schirmschienen-Träger ein.

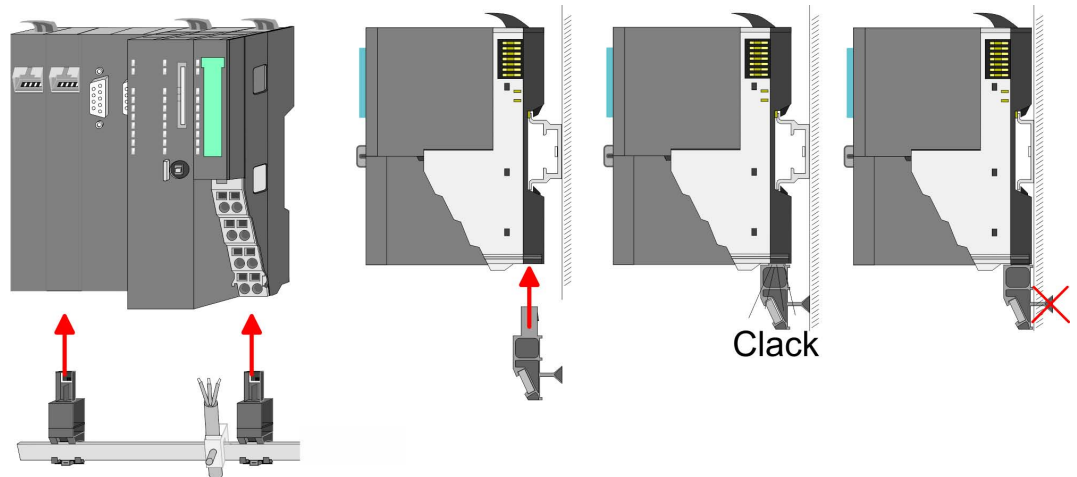

3. ➤ Legen Sie ihre Kabel mit dem entsprechend abisolierten Kabelschirm auf und verbinden Sie diese über die Schirmanschlussklemme mit der Schirmschiene.

2.5.2 Verdrahtung Peripherie-Module

Terminal-Modul Anschlussklemmen



VORSICHT!

Keine gefährliche Spannungen anschließen!

Sofern dies nicht ausdrücklich bei der entsprechenden Modulbeschreibung vermerkt ist, dürfen Sie an dem entsprechenden Terminal-Modul keine gefährlichen Spannungen anschließen!

Bei der Verdrahtung von Terminal-Modulen kommen Anschlussklemmen mit Federklemmtechnik zum Einsatz. Die Verdrahtung mit Federklemmtechnik ermöglicht einen schnellen und einfachen Anschluss Ihrer Signal- und Versorgungsleitungen. Im Gegensatz zur Schraubverbindung ist diese Verbindungsart erschütterungssicher.

Daten

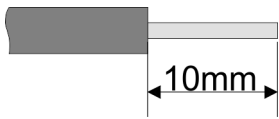

U_{max} 240V AC / 30V DC
 I_{max} 10A
 Querschnitt 0,08 ... 1,5mm² (AWG 28 ... 16)
 Abisolierlänge 10mm

Verdrahtung Vorgehensweise

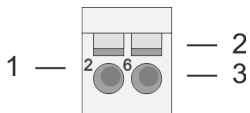

- 1 Pin-Nr. am Steckverbinder
- 2 Entriegelung für Schraubendreher
- 3 Anschlussöffnung für Draht

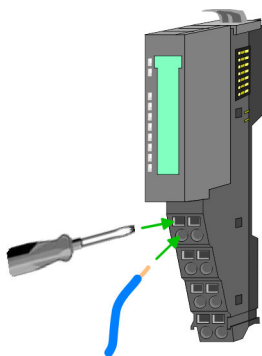
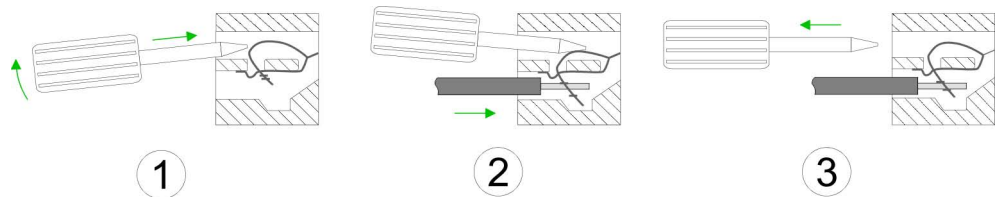

1. Zum Verdrahten stecken Sie, wie in der Abbildung gezeigt, einen passenden Schraubendreher leicht schräg in die rechteckige Öffnung. Zum Öffnen der Kontaktfeder müssen Sie den Schraubendreher in die entgegengesetzte Richtung drücken und halten.
2. Führen Sie durch die runde Öffnung Ihren abisolierten Draht ein. Sie können Drähte mit einem Querschnitt von 0,08mm² bis 1,5mm² anschließen.
3. Durch Entfernen des Schraubendrehers wird der Draht über einen Federkontakt sicher mit der Anschlussklemme verbunden.

Schirm auflegen

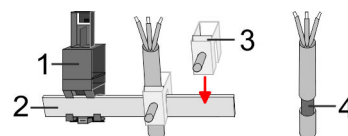

- 1 Schirmschienen-Träger
- 2 Schirmschiene (10mm x 3mm)
- 3 Schirmanschlussklemme
- 4 Kabelschirm

Zur Schirmauflage ist die Montage von Schirmschienen-Trägern erforderlich. Der Schirmschienen-Träger (als Zubehör erhältlich) dient zur Aufnahme der Schirmschiene für den Anschluss von Kabelschirmen.

1. Jedes System SLIO-Modul besitzt an der Unterseite Aufnehmer für Schirmschienen-Träger. Stecken Sie Ihre Schirmschienen-Träger, bis diese am Modul einrasten. Bei flacher Tragschiene können Sie zur Adaption den Abstandshalter am Schirmschienen-Träger abbrechen.
2. Legen Sie Ihre Schirmschiene in den Schirmschienen-Träger ein.

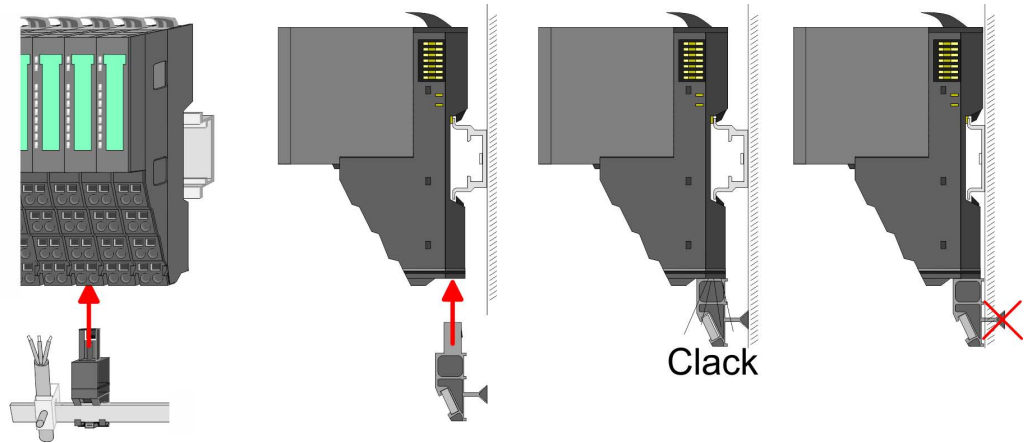

3. Legen Sie ihre Kabel mit dem entsprechend abisolierten Kabelschirm auf und verbinden Sie diese über die Schirmanschlussklemme mit der Schirmschiene.

2.5.3 Verdrahtung Power-Module

Terminal-Modul Anschlussklemmen

Power-Module sind entweder im Kopf-Modul integriert oder können zwischen die Peripherie-Module gesteckt werden. Bei der Verdrahtung von Power-Modulen kommen Anschlussklemmen mit Federklemmtechnik zum Einsatz. Die Verdrahtung mit Federklemmtechnik ermöglicht einen schnellen und einfachen Anschluss Ihrer Signal- und Versorgungsleitungen. Im Gegensatz zur Schraubverbindung ist diese Verbindungsart erschütterungssicher.

Daten

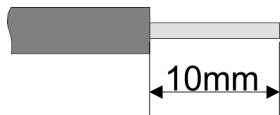

U_{max}	30V DC
I_{max}	10A
Querschnitt	0,08 ... 1,5mm ² (AWG 28 ... 16)
Abisolierlänge	10mm

Verdrahtung Vorgehensweise

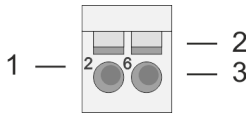

- 1 Pin-Nr. am Steckverbinder
- 2 Entriegelung für Schraubendreher
- 3 Anschlussöffnung für Draht

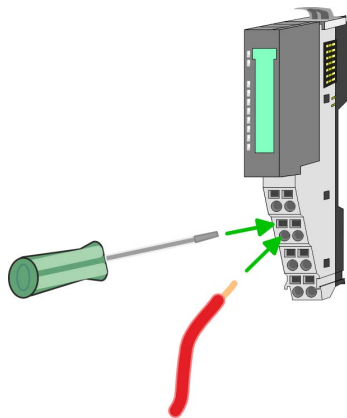
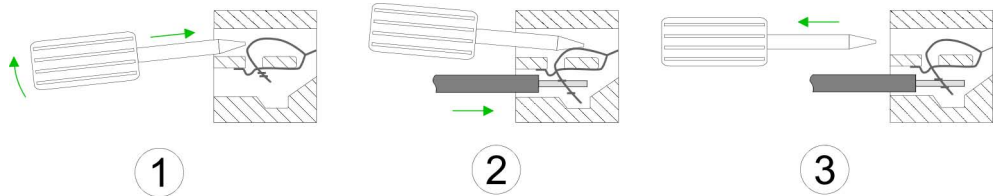

1. Zum Verdrahten stecken Sie, wie in der Abbildung gezeigt, einen passenden Schraubendreher leicht schräg in die rechteckige Öffnung. Zum Öffnen der Kontaktfeder müssen Sie den Schraubendreher in die entgegengesetzte Richtung drücken und halten.
2. Führen Sie durch die runde Öffnung Ihren abisolierten Draht ein. Sie können Drähte mit einem Querschnitt von 0,08mm² bis 1,5mm² anschließen.
3. Durch Entfernen des Schraubendrehers wird der Draht über einen Federkontakt sicher mit der Anschlussklemme verbunden.

Standard-Verdrahtung

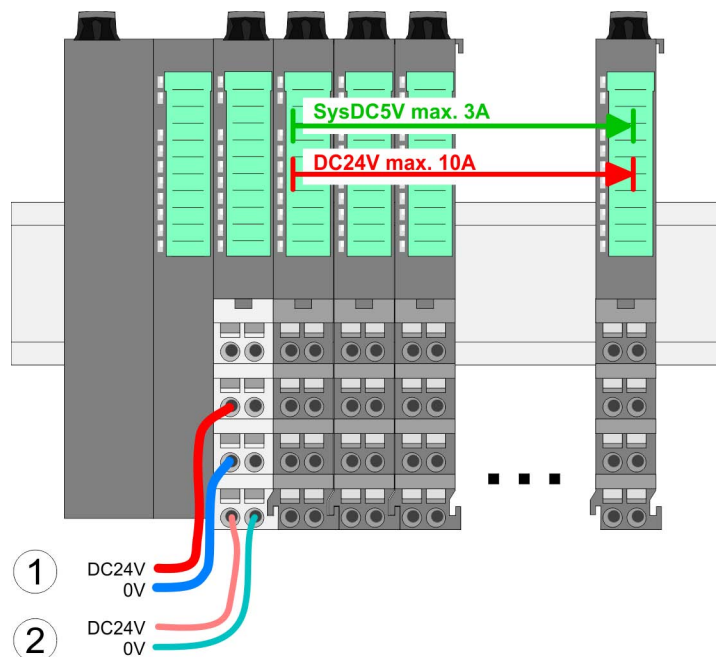

- (1) DC 24V für Leistungsversorgung I/O-Ebene (max. 10A)
- (2) DC 24V für Elektronikversorgung Bus-Koppler und I/O-Ebene

PM - Power Modul

Für Drähte mit einem Querschnitt von 0,08mm² bis 1,5mm².

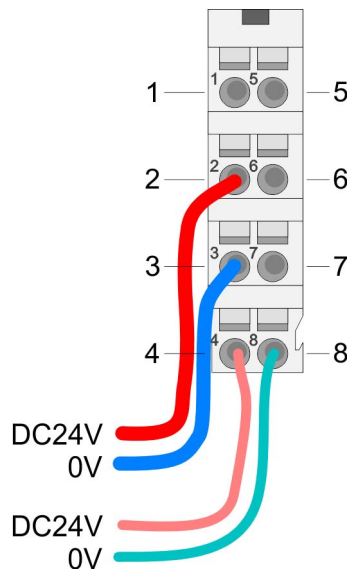

Pos.	Funktion	Typ	Beschreibung
1	---	---	nicht belegt
2	DC 24V	E	DC 24V für Leistungsversorgung
3	0V	E	GND für Leistungsversorgung
4	Sys DC 24V	E	DC 24V für Elektronikversorgung
5	---	---	nicht belegt
6	DC 24V	E	DC 24V für Leistungsversorgung
7	0V	E	GND für Leistungsversorgung
8	Sys 0V	E	GND für Elektronikversorgung

E: Eingang



VORSICHT!

Da die Leistungsversorgung keine interne Absicherung besitzt, ist diese extern mit einer Sicherung entsprechend dem Maximalstrom abzusichern, d.h. max. 10A mit einer 10A-Sicherung (flink) bzw. einem Leitungsschutzschalter 10A Charakteristik Z!



Die Elektronikversorgung ist intern gegen zu hohe Spannung durch eine Sicherung geschützt. Die Sicherung befindet sich innerhalb des Power-Moduls. Wenn die Sicherung ausgelöst hat, muss das Elektronik-Modul getauscht werden!

Absicherung

- Die Leistungsversorgung ist extern mit einer Sicherung entsprechend dem Maximalstrom abzusichern, d.h. max. 10A mit einer 10A-Sicherung (flink) bzw. einem Leitungsschutzschalter 10A Charakteristik Z.
- Es wird empfohlen die Elektronikversorgung für Kopf-Modul und I/O-Ebene extern mit einer 2A-Sicherung (flink) bzw. einem Leitungsschutzschalter 2A Charakteristik Z abzusichern.
- Die Elektronikversorgung für die I/O-Ebene des Power-Moduls 007-1AB10 sollte ebenfalls extern mit einer 1A-Sicherung (flink) bzw. einem Leitungsschutzschalter 1A Charakteristik Z abgesichert werden.

Zustand der Elektronikversorgung über LEDs

Nach PowerON des System SLIO leuchtet an jedem Modul die RUN- bzw. MF-LED, sofern der Summenstrom für die Elektronikversorgung 3A nicht übersteigt. Ist der Summenstrom größer als 3A, werden die LEDs nicht mehr angesteuert. Hier müssen Sie zwischen Ihre Peripherie-Module das Power-Modul mit der Best.-Nr. 007-1AB10 platzieren.

Einsatz von Power-Modulen

- Das Power-Modul mit der Best.-Nr. 007-1AB00 setzen Sie ein, wenn die 10A für die Leistungsversorgung nicht mehr ausreichen. Sie haben so auch die Möglichkeit, Potenzialgruppen zu bilden.
- Das Power-Modul mit der Best.-Nr. 007-1AB10 setzen Sie ein, wenn die 3A für die Elektronikversorgung am Rückwandbus nicht mehr ausreichen. Zusätzlich erhalten Sie eine neue Potenzialgruppe für die DC 24V Leistungsversorgung mit max. 4A.
- Durch Stecken des Power-Moduls 007-1AB10 können am nachfolgenden Rückwandbus Module gesteckt werden mit einem maximalen Summenstrom von 2A. Danach ist wieder ein Power-Modul zu stecken. Zur Sicherstellung der Spannungsversorgung dürfen die Power-Module beliebig gemischt eingesetzt werden.

Power-Modul 007-1AB00

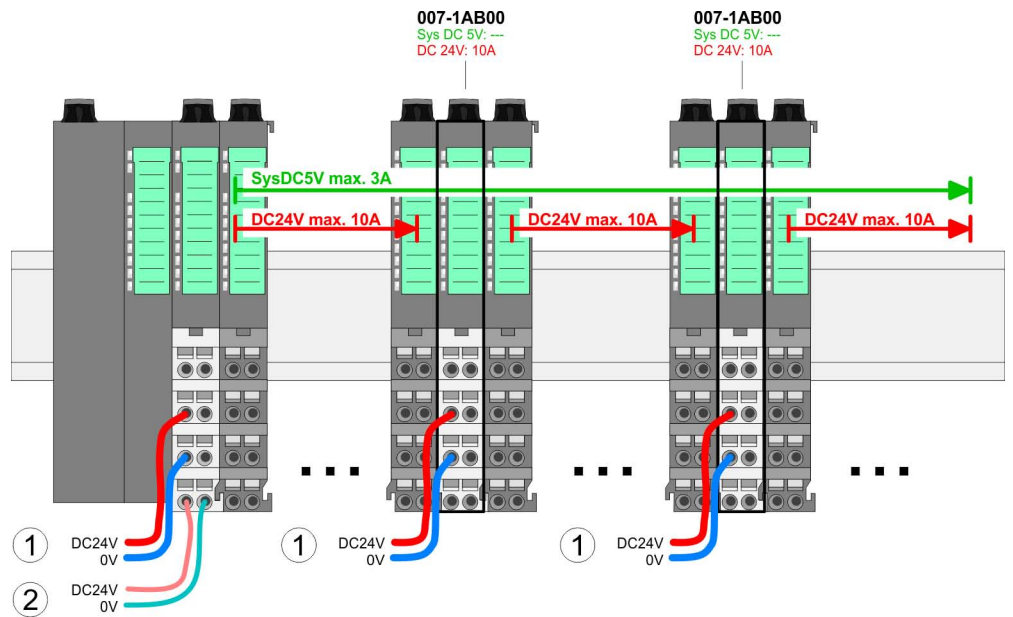

Power-Modul 007-1AB10

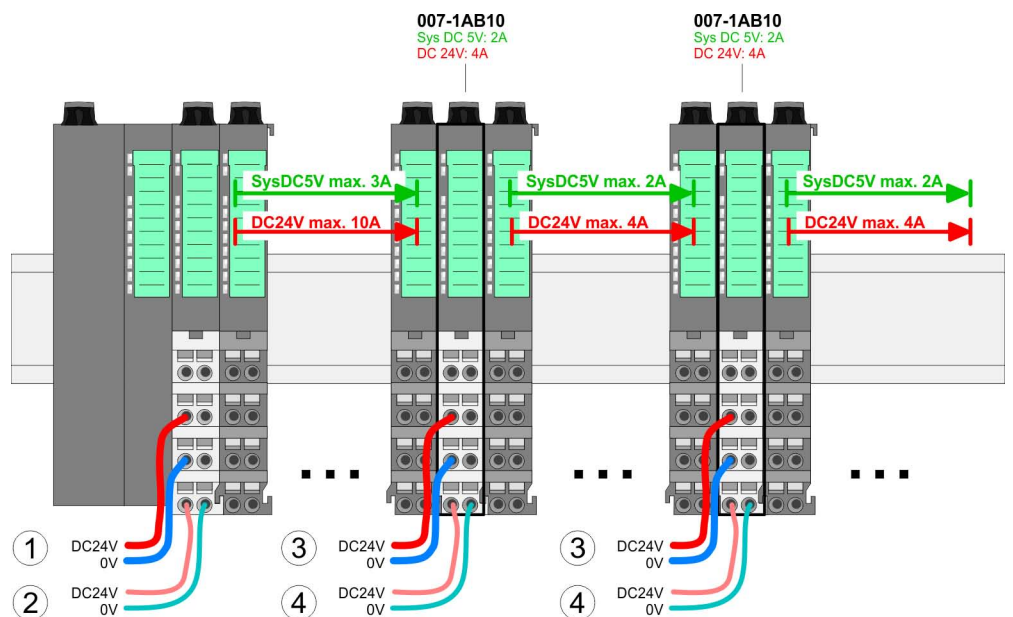

- (1) DC 24V für Leistungsversorgung I/O-Ebene (max. 10A)
- (2) DC 24V für Elektronikversorgung Bus-Koppler und I/O-Ebene
- (3) DC 24V für Leistungsversorgung I/O-Ebene (max. 4A)
- (4) DC 24V für Elektronikversorgung I/O-Ebene

Schirm auflegen

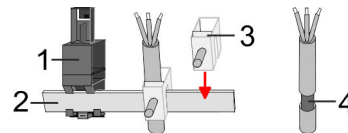

- 1 Schirmschienen-Träger
- 2 Schirmschiene (10mm x 3mm)
- 3 Schirmanschlussklemme
- 4 Kabelschirm

Zur Schirmauflage ist die Montage von Schirmschienen-Trägern erforderlich. Der Schirmschienen-Träger (als Zubehör erhältlich) dient zur Aufnahme der Schirmschiene für den Anschluss von Kabelschirmen.

- 1. ➔ Jedes System SLIO-Modul besitzt an der Unterseite Aufnehmer für Schirmschienen-Träger. Stecken Sie Ihre Schirmschienen-Träger, bis diese am Modul einrasten. Bei flacher Tragschiene können Sie zur Adaption den Abstandshalter am Schirmschienen-Träger abbrechen.
- 2. ➔ Legen Sie Ihre Schirmschiene in den Schirmschienen-Träger ein.

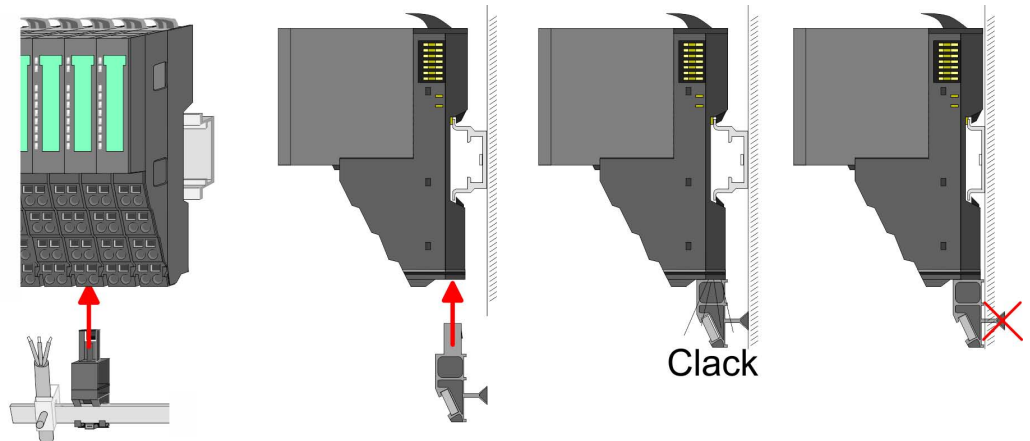

- 3. ➔ Legen Sie ihre Kabel mit dem entsprechend abisolierten Kabelschirm auf und verbinden Sie diese über die Schirmanschlussklemme mit der Schirmschiene.

2.6 Demontage

2.6.1 Demontage CPU 01x

Vorgehensweise



VORSICHT!

CPU-Teil und Power-Modul der CPU dürfen nicht voneinander getrennt werden! Hier dürfen Sie lediglich das Elektronik-Modul tauschen!

- 1. ➔ Machen Sie Ihr System stromlos.
- 2. ➔ Entfernen Sie falls vorhanden die Verdrahtung an der CPU.

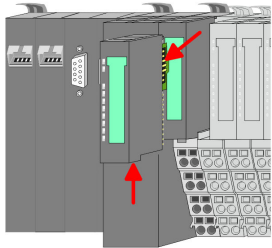

3. ➤



Bei der Demontage und beim Austausch eines (Kopf)-Moduls oder einer Modulgruppe müssen Sie aus montagetechnischen Gründen immer das rechts daneben befindliche Elektronik-Modul entfernen! Nach der Montage kann es wieder gesteckt werden.

Betätigen Sie die Entriegelung an der Unterseite des rechts neben der CPU befindlichen Elektronik-Moduls und ziehen Sie dieses nach vorne ab.

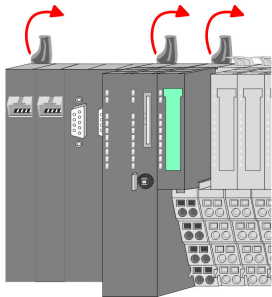

4. ➤

Klappen Sie alle Verriegelungshebel der zu tauschenden CPU nach oben.

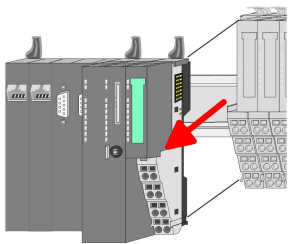

5. ➤

Ziehen Sie die CPU nach vorne ab.

6. ➤

Zur Montage klappen Sie alle Verriegelungshebel der zu montierenden CPU nach oben.

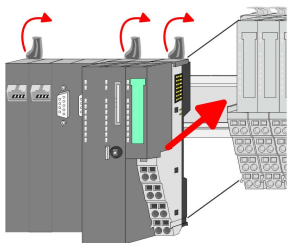

7. ➤

Stecken Sie die zu montierende CPU an das linke Modul und schieben Sie die CPU, geführt durch die Führungsleisten, auf die Tragschiene.

8. ➤

Klappen Sie alle Verriegelungshebel wieder nach unten.

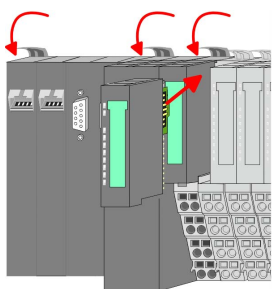

9. ➤

Stecken Sie wieder das zuvor entnommene Elektronik-Modul. Für die Montage schieben Sie das Elektronik-Modul in die Führungsschiene, bis dieses an der Unterseite am Terminal-Modul einrastet.

10. ➤

Verdrahten Sie Ihre CPU.

⇒ Jetzt können Sie Ihr System wieder in Betrieb nehmen.

2.6.2 Demontage Peripherie-Module

Vorgehensweise

Austausch eines Elektronik-Moduls

1. ➤ Machen Sie Ihr System stromlos.

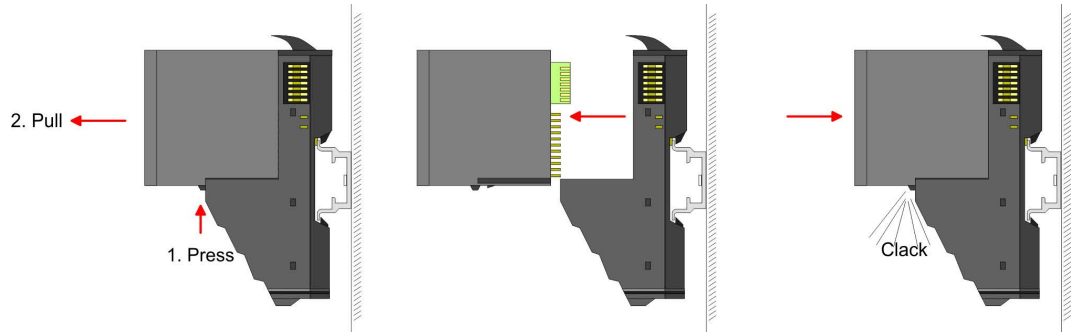

2. ➤ Zum Austausch eines Elektronik-Moduls können Sie das Elektronik-Modul, nach Betätigung der Entriegelung an der Unterseite, nach vorne abziehen.
3. ➤ Für die Montage schieben Sie das neue Elektronik-Modul in die Führungsschiene, bis dieses an der Unterseite am Terminal-Modul einrastet.
⇒ Jetzt können Sie Ihr System wieder in Betrieb nehmen.

Austausch eines Peripherie-Moduls

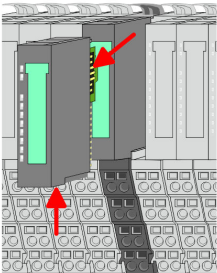

1. ➤ Machen Sie Ihr System stromlos.
2. ➤ Entfernen Sie falls vorhanden die Verdrahtung am Modul.
3. ➤



Bei der Demontage und beim Austausch eines (Kopf)-Moduls oder einer Modulgruppe müssen Sie aus montagetechnischen Gründen immer das rechts daneben befindliche Elektronik-Modul entfernen! Nach der Montage kann es wieder gesteckt werden.

Betätigen Sie die Entriegelung an der Unterseite des rechts daneben befindlichen Elektronik-Moduls und ziehen Sie dieses nach vorne ab.

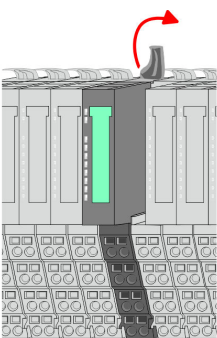

4. ➤ Klappen Sie den Verriegelungshebel des zu tauschenden Moduls nach oben.

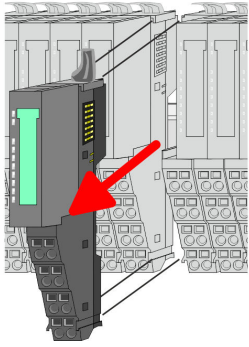

5. ➤ Ziehen Sie das Modul nach vorne ab.
6. ➤ Zur Montage klappen Sie den Verriegelungshebel des zu montierenden Moduls nach oben.

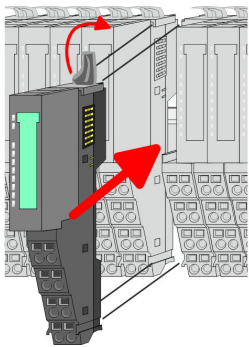

7. ➤ Stecken Sie das zu montierende Modul in die Lücke zwischen die beiden Module und schieben Sie das Modul, geführt durch die Führungsleisten auf beiden Seiten, auf die Tragschiene.
8. ➤ Klappen Sie den Verriegelungshebel wieder nach unten.

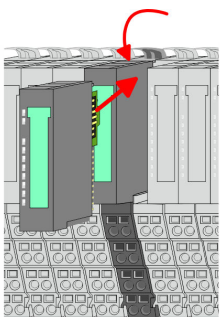

9. ➤ Stecken Sie wieder das zuvor entnommene Elektronik-Modul.
10. ➤ Verdrahten Sie Ihr Modul.
⇒ Jetzt können Sie Ihr System wieder in Betrieb nehmen.

Austausch einer Modulgruppe

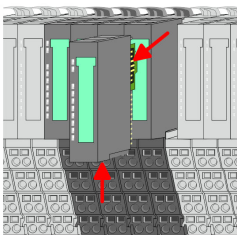

1. ➤ Machen Sie Ihr System stromlos.
2. ➤ Entfernen Sie falls vorhanden die Verdrahtung an der Modulgruppe.
3. ➤



Bei der Demontage und beim Austausch eines (Kopf)-Moduls oder einer Modulgruppe müssen Sie aus montage-technischen Gründen immer das rechts daneben befindliche Elektronik-Modul entfernen! Nach der Montage kann es wieder gesteckt werden.

Betätigen Sie die Entriegelung an der Unterseite des rechts neben der Modulgruppe befindlichen Elektronik-Moduls und ziehen Sie dieses nach vorne ab.

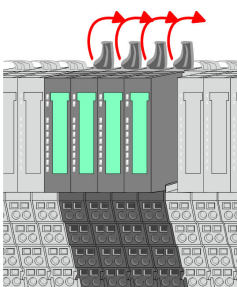

4. ➤ Klappen Sie alle Verriegelungshebel der zu tauschenden Modulgruppe nach oben.

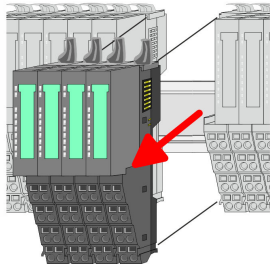

- 5.** ➤ Ziehen Sie die Modulgruppe nach vorne ab.
- 6.** ➤ Zur Montage klappen Sie alle Verriegelungshebel der zu montierenden Modulgruppe nach oben.

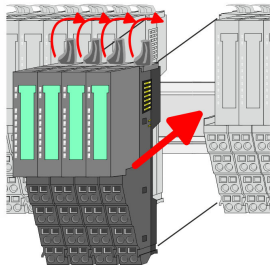

- 7.** ➤ Stecken Sie die zu montierende Modulgruppe in die Lücke zwischen die beiden Module und schieben Sie die Modulgruppe, geführt durch die Führungsleisten auf beiden Seiten, auf die Tragschiene.
- 8.** ➤ Klappen Sie alle Verriegelungshebel wieder nach unten.

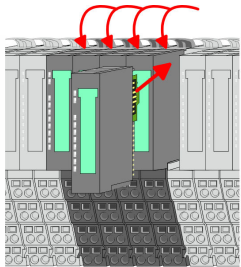

- 9.** ➤ Stecken Sie wieder das zuvor entnommene Elektronik-Modul.
- 10.** ➤ Verdrahten Sie Ihre Modulgruppe.
 - ⇒ Jetzt können Sie Ihr System wieder in Betrieb nehmen.

2.7 Hilfe zur Fehlersuche - LEDs

Allgemein

Jedes Modul besitzt auf der Frontseite die LEDs RUN und MF. Mittels dieser LEDs können Sie Fehler in Ihrem System bzw. fehlerhafte Module ermitteln.

In den nachfolgenden Abbildungen werden blinkende LEDs mit  gekennzeichnet.

Summenstrom der Elektronik-Versorgung überschritten

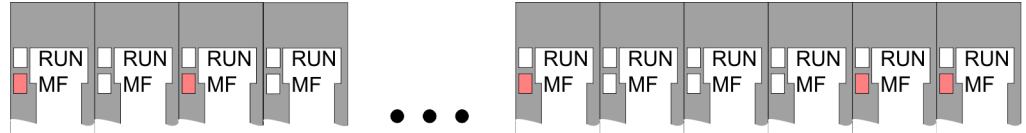

Verhalten: Nach dem Einschalten bleibt an jedem Modul die RUN-LED aus und es leuchtet sporadisch die MF-LED.

Ursache: Der maximale Strom für die Elektronikversorgung ist überschritten.

Abhilfe: Platzieren Sie immer, sobald der Summenstrom für die Elektronikversorgung den maximalen Strom übersteigt, das Power-Modul 007-1AB10.  [Kap. 2.5.3 "Verdrahtung Power-Module" Seite 26](#)

Konfigurationsfehler

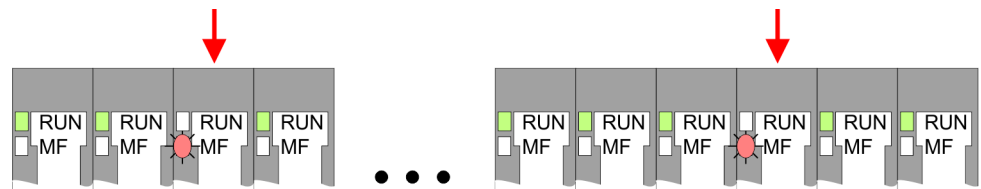

Verhalten: Nach dem Einschalten blinkt an einem Modul bzw. an mehreren Modulen die MF-LED. Die RUN-LED bleibt ausgeschaltet.

Ursache: An dieser Stelle ist ein Modul gesteckt, welches nicht dem aktuell konfigurierten Modul entspricht.

Abhilfe: Stimmen Sie Konfiguration und Hardware-Aufbau aufeinander ab.

Modul-Ausfall

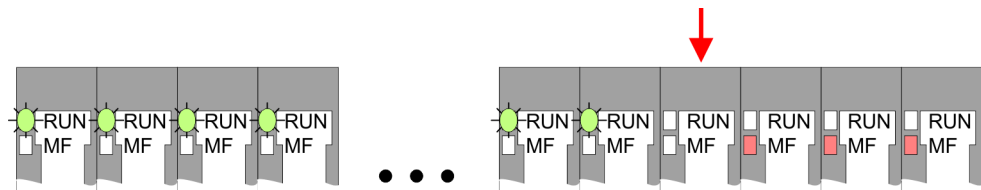

Verhalten: Nach dem Einschalten blinken alle RUN-LEDs bis zum fehlerhaften Modul. Bei allen nachfolgenden Modulen leuchtet die MF LED und die RUN-LED ist aus.

Ursache: Das Modul rechts der blinkenden Module ist defekt.

Abhilfe: Ersetzen Sie das defekte Modul.

2.8 Aufbaurichtlinien

Allgemeines

Die Aufbaurichtlinien enthalten Informationen über den störsicheren Aufbau eines SPS-Systems. Es werden die Wege beschrieben, wie Störungen in Ihre Steuerung gelangen können, wie die elektromagnetische Verträglichkeit (EMV) sicher gestellt werden kann und wie bei der Schirmung vorzugehen ist.

Was bedeutet EMV?

Unter Elektromagnetischer Verträglichkeit (EMV) versteht man die Fähigkeit eines elektrischen Gerätes, in einer vorgegebenen elektromagnetischen Umgebung fehlerfrei zu funktionieren, ohne vom Umfeld beeinflusst zu werden bzw. das Umfeld in unzulässiger Weise zu beeinflussen.

Die Komponenten von VIPA sind für den Einsatz in Industrieumgebungen entwickelt und erfüllen hohe Anforderungen an die EMV. Trotzdem sollten Sie vor der Installation der Komponenten eine EMV-Planung durchführen und mögliche Störquellen in die Betrachtung einbeziehen.

Mögliche Störeinträge

Elektromagnetische Störungen können sich auf unterschiedlichen Pfaden in Ihre Steuerung einkoppeln:

- Elektromagnetische Felder (HF-Einkopplung)
- Magnetische Felder mit energietechnischer Frequenz
- Bus-System
- Stromversorgung
- Schutzleiter

Je nach Ausbreitungsmedium (leitungsgebunden oder -ungebunden) und Entfernung zur Störquelle gelangen Störungen über unterschiedliche Kopplungsmechanismen in Ihre Steuerung.

Man unterscheidet:

- galvanische Kopplung
- kapazitive Kopplung
- induktive Kopplung
- Strahlungskopplung

Grundregeln zur Sicherstellung der EMV

Häufig genügt zur Sicherstellung der EMV das Einhalten einiger elementarer Regeln. Beachten Sie beim Aufbau der Steuerung deshalb die folgenden Grundregeln.

- Achten Sie bei der Montage Ihrer Komponenten auf eine gut ausgeführte flächenhafte Massung der inaktiven Metallteile.
 - Stellen Sie eine zentrale Verbindung zwischen der Masse und dem Erde/Schutzleitersystem her.
 - Verbinden Sie alle inaktiven Metallteile großflächig und impedanzarm.
 - Verwenden Sie nach Möglichkeit keine Aluminiumteile. Aluminium oxidiert leicht und ist für die Massung deshalb weniger gut geeignet.
- Achten Sie bei der Verdrahtung auf eine ordnungsgemäße Leitungsführung.
 - Teilen Sie die Verkabelung in Leitungsgruppen ein. (Starkstrom, Stromversorgungs-, Signal- und Datenleitungen).
 - Verlegen Sie Starkstromleitungen und Signal- bzw. Datenleitungen immer in getrennten Kanälen oder Bündeln.
 - Führen Sie Signal- und Datenleitungen möglichst eng an Masseflächen (z.B. Tragholme, Metallschienen, Schrankbleche).

- Achten Sie auf die einwandfreie Befestigung der Leitungsschirme.
 - Datenleitungen sind geschirmt zu verlegen.
 - Analogleitungen sind geschirmt zu verlegen. Bei der Übertragung von Signalen mit kleinen Amplituden kann das einseitige Auflegen des Schirms vorteilhaft sein.
 - Legen Sie die Leitungsschirme direkt nach dem Schrankeintritt großflächig auf eine Schirm-/Schutzleiterschiene auf, und befestigen Sie die Schirme mit Kabelschellen.
 - Achten Sie darauf, dass die Schirm-/Schutzleiterschiene impedanzarm mit dem Schrank verbunden ist.
 - Verwenden Sie für geschirmte Datenleitungen metallische oder metallisierte Steckergehäuse.
- Setzen Sie in besonderen Anwendungsfällen spezielle EMV-Maßnahmen ein.
 - Erwägen Sie bei Induktivitäten den Einsatz von Löschiern.
 - Beachten Sie, dass bei Einsatz von Leuchtstofflampen sich diese negativ auf Signalleitungen auswirken können.
- Schaffen Sie ein einheitliches Bezugspotenzial und erden Sie nach Möglichkeit alle elektrischen Betriebsmittel.
 - Achten Sie auf den gezielten Einsatz der Erdungsmaßnahmen. Das Erden der Steuerung dient als Schutz- und Funktionsmaßnahme.
 - Verbinden Sie Anlagenteile und Schränke mit Ihrer SPS sternförmig mit dem Erde/Schutzleitersystem. Sie vermeiden so die Bildung von Erdschleifen.
 - Verlegen Sie bei Potenzialdifferenzen zwischen Anlagenteilen und Schränken ausreichend dimensionierte Potenzialausgleichsleitungen.

Schirmung von Leitungen

Elektrische, magnetische oder elektromagnetische Störfelder werden durch eine Schirmung geschwächt; man spricht hier von einer Dämpfung. Über die mit dem Gehäuse leitend verbundene Schirmschiene werden Störströme auf Kabelschirme zur Erde hin abgeleitet. Hierbei ist darauf zu achten, dass die Verbindung zum Schutzleiter impedanzarm ist, da sonst die Störströme selbst zur Störquelle werden.

Bei der Schirmung von Leitungen ist folgendes zu beachten:

- Verwenden Sie möglichst nur Leitungen mit Schirmgeflecht.
- Die Deckungsdichte des Schirmes sollte mehr als 80% betragen.
- In der Regel sollten Sie die Schirme von Leitungen immer beidseitig auflegen. Nur durch den beidseitigen Anschluss der Schirme erreichen Sie eine gute Störunterdrückung im höheren Frequenzbereich. Nur im Ausnahmefall kann der Schirm auch einseitig aufgelegt werden. Dann erreichen Sie jedoch nur eine Dämpfung der niedrigen Frequenzen. Eine einseitige Schirmanbindung kann günstiger sein, wenn:
 - die Verlegung einer Potenzialausgleichsleitung nicht durchgeführt werden kann.
 - Analogsignale (einige mV bzw. μA) übertragen werden.
 - Folienschirme (statische Schirme) verwendet werden.
- Benutzen Sie bei Datenleitungen für serielle Kopplungen immer metallische oder metallisierte Stecker. Befestigen Sie den Schirm der Datenleitung am Steckergehäuse. Schirm nicht auf den PIN 1 der Steckerleiste auflegen!
- Bei stationärem Betrieb ist es empfehlenswert, das geschirmte Kabel unterbrechungsfrei abzuisolieren und auf die Schirm-/Schutzleiterschiene aufzulegen.
- Benutzen Sie zur Befestigung der Schirmgeflechte Kabelschellen aus Metall. Die Schellen müssen den Schirm großflächig umschließen und guten Kontakt ausüben.
- Legen Sie den Schirm direkt nach Eintritt der Leitung in den Schrank auf eine Schirmschiene auf. Führen Sie den Schirm bis zu Ihrer SPS weiter, legen Sie ihn dort jedoch nicht erneut auf!



VORSICHT!

Bitte bei der Montage beachten!

Bei Potenzialdifferenzen zwischen den Erdungspunkten kann über den beidseitig angeschlossenen Schirm ein Ausgleichsstrom fließen.

Abhilfe: Potenzialausgleichsleitung.

2.9 Allgemeine Daten

Konformität und Approbation

Konformität

CE	2014/35/EU	Niederspannungsrichtlinie
	2014/30/EU	EMV-Richtlinie

Approbation

UL	-	Siehe Technische Daten
----	---	------------------------

Sonstiges

RoHS	2011/65/EU	Richtlinie zur Beschränkung der Verwendung bestimmter gefährlicher Stoffe in Elektro- und Elektronikgeräten
------	------------	---

Personenschutz und Geräteschutz

Schutzart	-	IP20
-----------	---	------

Potenzialtrennung

Zum Feldbus	-	Galvanisch entkoppelt
-------------	---	-----------------------

Zur Prozessebene	-	Galvanisch entkoppelt
------------------	---	-----------------------

Isolationsfestigkeit	-	-
----------------------	---	---

Isolationsspannung gegen Bezugserde

Eingänge / Ausgänge	-	AC / DC 50V, bei Prüfspannung AC 500V
---------------------	---	---------------------------------------

Schutzmaßnahmen	-	gegen Kurzschluss
-----------------	---	-------------------

Umgebungsbedingungen gemäß EN 61131-2

Klimatisch

Lagerung /Transport	EN 60068-2-14	-25...+70°C
---------------------	---------------	-------------

Betrieb

Horizontaler Einbau hängend	EN 61131-2	0...+60°C
-----------------------------	------------	-----------

Horizontaler Einbau liegend	EN 61131-2	0...+55°C
-----------------------------	------------	-----------

Vertikaler Einbau	EN 61131-2	0...+50°C
-------------------	------------	-----------

Luffeuchtigkeit	EN 60068-2-30	RH1 (ohne Betauung, relative Feuchte 10 ... 95%)
-----------------	---------------	--

Verschmutzung	EN 61131-2	Verschmutzungsgrad 2
---------------	------------	----------------------

Umgebungsbedingungen gemäß EN 61131-2

Aufstellhöhe max.	-	2000m
Mechanisch		
Schwingung	EN 60068-2-6	1g, 9Hz ... 150Hz
Schock	EN 60068-2-27	15g, 11ms

Montagebedingungen

Einbauort	-	Im Schaltschrank
Einbaulage	-	Horizontal und vertikal

EMV	Norm	Bemerkungen	
Störaussendung	EN 61000-6-4	Class A (Industriebereich)	
Störfestigkeit Zone B	EN 61000-6-2	Industriebereich	
		EN 61000-4-2	ESD 8kV bei Luftentladung (Schärfegrad 3), 4kV bei Kontaktentladung (Schärfegrad 2)
		EN 61000-4-3	HF-Einstrahlung (Gehäuse) 80MHz ... 1000MHz, 10V/m, 80% AM (1kHz) 1,4GHz ... 2,0GHz, 3V/m, 80% AM (1kHz) 2GHz ... 2,7GHz, 1V/m, 80% AM (1kHz)
		EN 61000-4-6	HF-Leitungsgeführt 150kHz ... 80MHz, 10V, 80% AM (1kHz)
		EN 61000-4-4	Burst, Schärfegrad 3
	EN 61000-4-5	Surge, Schärfegrad 3 *	

*) Aufgrund der energiereichen Einzelimpulse ist bei Surge eine angemessene externe Beschaltung mit Blitzschutzelementen wie z.B. Blitzstromableitern und Überspannungsableitern erforderlich.

3 Hardwarebeschreibung

3.1 Leistungsmerkmale

CPU 015-CEFNR00

- SPEED7-Technologie integriert
- Programmierbar über VIPA *SPEED7 Studio*, Siemens SIMATIC Manager oder TIA Portal
- 256kByte Arbeitsspeicher integriert (128kByte Code, 128kByte Daten)
- Arbeitsspeicher erweiterbar bis max. 512kByte (256kByte Code, 256kByte Daten)
- 512kByte Ladespeicher integriert
- Steckplatz für externe Speichermedien (verriegelbar)
- Status-LEDs für Betriebszustand und Diagnose
- X1/X5: Ethernet PG/OP-Kanal (Switch) integriert
- X2: PtP(MPI)-Schnittstelle: Serielle integrierte Schnittstelle für PtP-Kommunikation mit den Protokollen: ASCII, STX/ETX , USS, 3964(R), MODBUS RTU, Master/Slave umschaltbar für MPI-Kommunikation
- X3: MPI(PB)-Schnittstelle: MPI-Schnittstelle mit über VSC freischaltbarer Feldbus-funktionalität
- X4: Ethernet-Schnittstelle: Ethernet-Schnittstelle mit EtherCAT-Master-Funktionalität
- X6: NET-CP: Ethernet-Schnittstelle für TCP/IP-Kommunikation
- PROFINET I-Device über Ethernet-PG/OP-Kanal
- *WebVisu*-Projekt über Ethernet-PG/OP-Kanal bzw. über Ethernet-CP
- Bis zu 64 SLIO Module ankoppelbar
- E/A-Adressbereich digital/analog 2048Byte
- 512 Timer/Zähler, 8192 Merker-Byte



Bestelldaten

Typ	Bestellnummer	Beschreibung
CPU 015N	015-CEFNR00	Basis CPU 015N mit NET-CP Kommunikationsprozessor und EtherCAT-Master und Optionen zur Erweiterung von Arbeitsspeicher und Feldbusanschaltung.

3.2 Aufbau

3.2.1 Basis CPU

CPU 015-CEFNR00

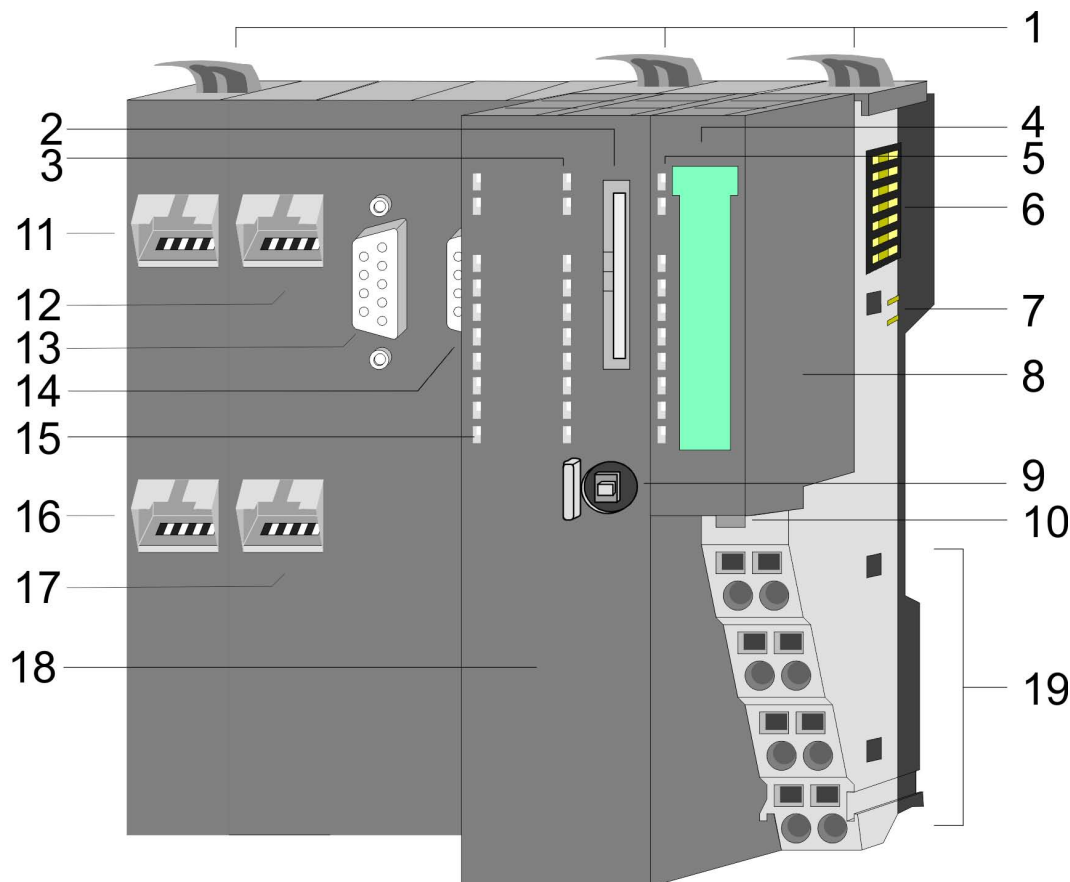

- 1 Verriegelungshebel
- 2 Steckplatz für Speichermedien (verriegelbar)
- 3 PLC: LEDs des CPU-Teils
- 4 Beschriftungsstreifen Power-Modul
- 5 LEDs Power-Modul
- 6 Rückwandbus
- 7 DC 24V Leistungsversorgung
- 8 Power-Modul
- 9 Betriebsarten-Schalter CPU
- 10 Entriegelung Power-Modul
- 11 X4: EtherCAT-Master
- 12 X1: Ethernet-PG/OP-Kanal (Switch)
- 13 X2: PtP(MPI)-Schnittstelle
- 14 X3: MPI(PB)-Schnittstelle
- 15 CP: LEDs EtherCAT Master und Ethernet-CP
- 16 X6: NET-CP
- 17 X5: Ethernet-PG/OP-Kanal (Switch)
- 18 CPU-Teil
- 19 Anschlussklemmen Power-Modul

3.2.2 Schnittstellen

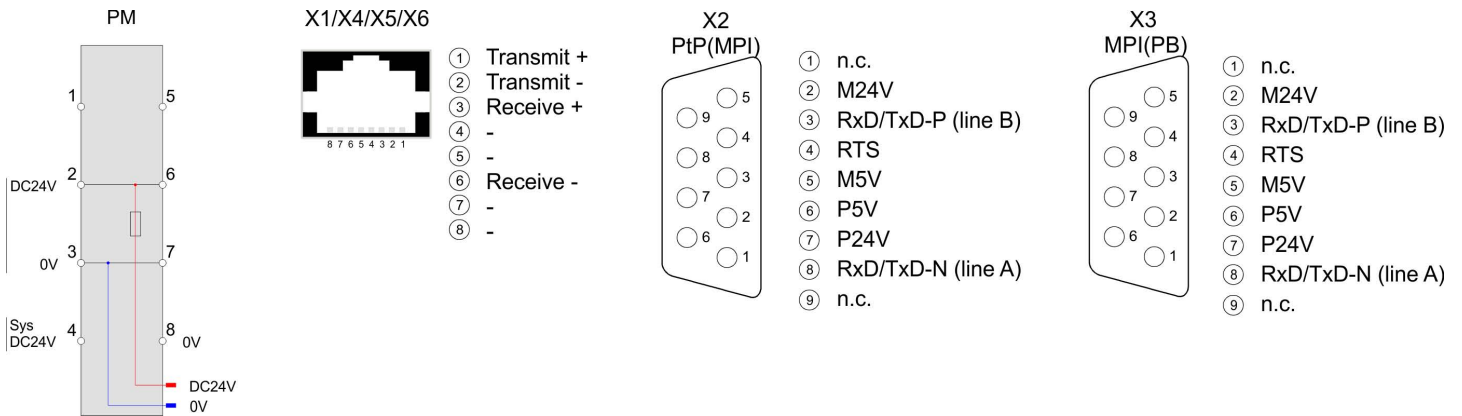

VORSICHT!
 CPU-Teil und Power-Modul dürfen nicht voneinander getrennt werden!
 Hier dürfen Sie lediglich das Elektronik-Modul tauschen!

PM - Power Modul

Für Drähte mit einem Querschnitt von 0,08mm² bis 1,5mm².

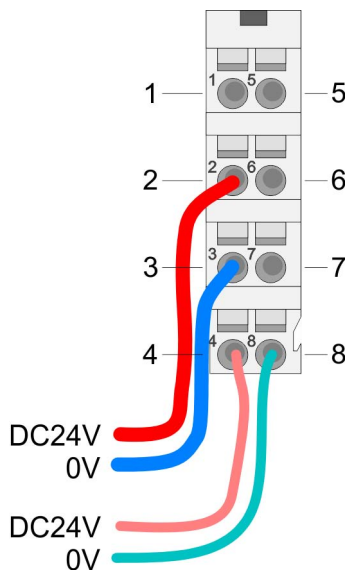

Pos.	Funktion	Typ	Beschreibung
1	---	---	nicht belegt
2	DC 24V	E	DC 24V für Leistungsversorgung
3	0V	E	GND für Leistungsversorgung
4	Sys DC 24V	E	DC 24V für Elektronikversorgung
5	---	---	nicht belegt
6	DC 24V	E	DC 24V für Leistungsversorgung
7	0V	E	GND für Leistungsversorgung
8	Sys 0V	E	GND für Elektronikversorgung

E: Eingang

X1/X5: Ethernet-PG/OP-Kanal

8polige RJ45-Buchse:

- Die RJ45-Buchse dient als Schnittstelle zum Ethernet-PG/OP-Kanal.
- Mittels dieser Schnittstelle können Sie Ihre CPU programmieren bzw. fernwarten und auf den integrierten Webserver zugreifen.
- Der Ethernet-PG/OP-Kanal (X1/X5) ist als Switch ausgeführt. Dieser erlaubt PG/OP-Kommunikation über die Anschlüsse X1 und X5.
- Projektierbare Verbindungen sind möglich.
- DHCP bzw. die Zuweisung der Netzwerkkonfiguration unter Angabe eines DHCP-Servers wird unterstützt.
- Default-Diagnoseadressen: 2025 ... 2040

- Bei Erstinbetriebnahme bzw. nach dem Rücksetzen auf Werkseinstellungen besitzt der Ethernet-PG/OP-Kanal keine IP-Adresse. Damit Sie online über den Ethernet-PG/OP-Kanal auf die CPU zugreifen können, müssen Sie diesem mit Ihrem Projekttool gültige IP-Adress-Parameter zuordnen. Diesen Vorgang nennt man "Initialisierung" oder "Urtaufe".
 - Mit dem Ethernet-PG/OP-Kanal haben Sie Zugriff auf:
 - Geräte-Webseite, auf der Sie Informationen zu Firmwarestand, angebundene Peripherie, aktuelle Zyklus-Zeiten usw. finden.
 - *WebVisu*-Projekt, welches im *SPEED7 Studio* zu erstellen ist.
 - PROFINET I-Device
- ↳ Kap. 4.6 "Hardware-Konfiguration - Ethernet-PG/OP-Kanal" Seite 67
- ↳ Kap. 6 "Einsatz Ethernet-Kommunikation - Produktiv" Seite 126

X2: PtP(MPI)-Schnittstelle

9polige SubD-Buchse: (potenzialgetrennt):

Die Schnittstelle unterstützt folgende Funktionalitäten, welche über die Parametrierung umschaltbar sind ↳ 69:

- PtP (default / nach Urlöschen)

Defaultmäßig ist die RS485-Schnittstelle auf PtP-Funktionalität eingestellt. Mit der Funktionalität *PtP* ermöglicht die RS485-Schnittstelle eine serielle Punkt-zu-Punkt-Prozessankopplung zu verschiedenen Ziel- oder Quell-Systemen.

Unterstützt werden folgende Protokolle:

 - ASCII
 - STX/ETX
 - 3964R
 - USS
 - Modbus-Master (ASCII, RTU)
- MPI

Die MPI-Schnittstelle dient zur Verbindung zwischen Programmiergerät und CPU. Hierüber erfolgt beispielsweise die Projektierung und Programmierung. Außerdem dient MPI zur Kommunikation zwischen mehreren CPUs oder zwischen HMIs und CPU. Standardmäßig ist die MPI-Adresse 2 eingestellt.

X3: MPI(PB)-Schnittstelle

9polige SubD-Buchse: (potenzialgetrennt):

Die Schnittstelle unterstützt folgende Funktionalitäten, welche über "MPI-Schnittstelle" in der Hardware-Konfiguration umschaltbar sind:

- MPI (default / nach Zurücksetzen auf Werkseinstellung ↗ Kap. 4.13 "Rücksetzen auf Werkseinstellung" Seite 104)
Defaultmäßig ist die RS485-Schnittstelle auf MPI-Funktionalität eingestellt. Die MPI-Schnittstelle dient zur Verbindung zwischen Programmiergerät und CPU. Hierüber erfolgt beispielsweise die Projektierung und Programmierung. Außerdem dient MPI zur Kommunikation zwischen mehreren CPUs oder zwischen HMIs und CPU. Standardmäßig ist die MPI-Adresse 2 eingestellt.
- PB
Durch Konfiguration der "MPI-Schnittstelle" der CPU in der Hardware-Konfiguration können Sie die PROFIBUS-Master/Slave-Funktionalität dieser Schnittstelle aktivieren.

**Bus-Funktionalität mittels VSC aktivieren**

Damit Sie die MPI(PB)-Schnittstelle X3 in die PROFIBUS-Funktionalität umschalten können, müssen Sie die entsprechende Bus-Funktionalität mittels einer VSC-Speicherkarte von VIPA aktivieren. Durch Stecken der VSC-Speicherkarte und anschließendem Urlöschen wird die Funktion aktiviert.

↗ "Übersicht" Seite 105

X4: EtherCAT-Master

8polige RJ45-Buchse:

- Verbinden Sie diese Schnittstellen mit der RJ45-Buchse "IN" Ihrer Slave-Station.
- EtherCAT verwendet als Übertragungsmedium Ethernet. Es kommen Standard-CAT5-Kabel zum Einsatz. Hierbei sind Leitungslängen von bis zu 100m zwischen 2 Teilnehmern möglich.
- In einem EtherCAT-Netzwerk dürfen nur EtherCAT-Komponenten verwendet werden. Für die Realisierung von Topologien abweichend von der Linienstruktur sind entsprechende EtherCAT-Komponenten erforderlich, welche dies unterstützen. Der Einsatz von Hubs ist nicht möglich.
- Ein EtherCAT-Netz besteht immer aus einem Master und einer beliebigen Anzahl an EtherCAT-Slaves (Koppler).
- Jeder EtherCAT-Slave besitzt eine RJ45-Buchse "IN" und "OUT". Das ankommende EtherCAT-Kabel aus Richtung des Masters ist in die mit "IN" bezeichnete Buchse zu stecken. Die mit "OUT" bezeichnete Buchse ist mit dem nachfolgenden Teilnehmer zu verbinden. Beim jeweiligen letzten Teilnehmer bleibt die "OUT"-Buchse frei.

**VORSICHT!****Einsatz eines Switch**

Bei Einsatz einer EoE-Klemme (Ethernet over EtherCAT) dürfen X4 und X6 nicht über denselben Switch verbunden sein. Aufgrund der internen Verschaltung führt dies zu einem Ringschluss am Ethernet.

X6: NET-CP

8polige RJ45-Buchse:

- NET-CP Ethernet-Schnittstelle für TCP/IP-Kommunikation
- Produktiv-Verbindungen über Projektierung
- Produktiv-Verbindungen über Anwenderprogramm

- PG/OP-Verbindungen
- Über den NET-CP (Ethernet-CP) haben Sie Zugriff auf:
 - *Geräte-Webseite* des Ethernet-CP, auf der Sie Informationen zu Firmwarestand, Verbindungsstatus, Übertragungsstatistiken usw. finden.
 - Ethernet-CP WebVisu-Projekt, welches im SPEED7 Studio zu erstellen ist.

3.2.3 Speichermanagement

Allgemein

Die CPU hat einen Speicher integriert. Angaben über die Speicherkapazität finden Sie auf der Frontseite Ihrer CPU. Der Speicher gliedert sich in folgende Teile:

- Ladespeicher 512kByte
- Codespeicher (50% des Arbeitsspeichers)
- Datenspeicher (50% des Arbeitsspeichers)
- Arbeitsspeicher 256kByte
 - Sie haben die Möglichkeit den Arbeitsspeicher mittels einer VSC auf maximal 512kByte zu erweitern.

3.2.4 Steckplatz für Speichermedien

Übersicht

Auf diesem Steckplatz können sie folgende Speichermedien stecken:

- VSD - **VIPA SD-Card**
 - Externe Speicherkarte für Programme und Firmware.
- VSC - **VIPASetCard**
 - Externe Speicherkarte (VSD) für Programme und Firmware mit der Möglichkeit zur Freischaltung optionaler Funktionen wie Arbeitsspeicher und Feldbusanschlungen.
 - Diese Funktionen können gesondert hinzugekauft werden. ↪ *Kap. 4.14 "Einsatz Speichermedien - VSD, VSC" Seite 105*
 - Zur Aktivierung ist die entsprechende Karte zu stecken und ein *Urlöschen* durchzuführen. ↪ *Kap. 4.11 "Urlöschen" Seite 101*



Zur Vermeidung von Fehlfunktionen sollten Sie Speicherkarten von VIPA einsetzen. Diese entsprechen dem Industriestandard. Ein Übersicht der aktuell verfügbaren VSD bzw. VSC finden Sie unter www.vipa.com

3.2.5 Pufferungsmechanismen

Die SLIO CPU besitzt auf Kondensatorbasis einen Mechanismus zur Sicherung der internen Uhr bei Stromausfall für max. 30 Tage. Der Inhalt des RAMs wird automatisch bei Netzaus im Flash (NVRAM) gespeichert.



VORSICHT!

Bitte schließen Sie die CPU für ca. 1 Stunde an die Spannungsversorgung an, damit der interne Sicherungsmechanismus entsprechend geladen wird.

Bei Ausfall des Sicherungsmechanismus wird Datum 01.09.2009 und Uhrzeit 00:00:00 eingestellt. Zusätzlich erhalten Sie eine Diagnosemeldung. ↪ *Kap. 4.18 "Diagnose-Einträge" Seite 112*

3.2.6 Betriebsartenschalter

Allgemein



- Mit dem Betriebsartenschalter können Sie bei der CPU zwischen den Betriebsarten STOP und RUN wählen.
- Beim Übergang vom Betriebszustand STOP nach RUN durchläuft die CPU den Betriebszustand ANLAUF.
- Mit der Tasterstellung MR (**M**emory **R**eset) fordern Sie das Urlöschen an mit anschließendem Laden von Speicherkarte, sofern dort ein Projekt hinterlegt ist.

3.2.7 LEDs

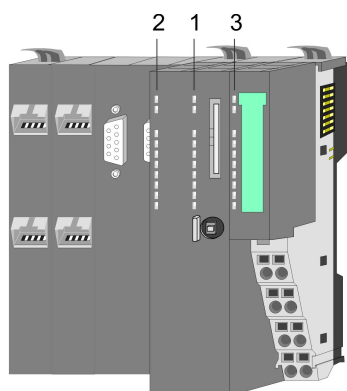

- 1 PLC: LEDs CPU
- 2 CP: LEDs EtherCAT und NET-CP
- 3 LEDs Power-Modul

PLC

LED	Farbe	Funktion
PW	■ grün	CPU - Power: Die CPU wird mit Spannung versorgt.
SF	■ rot	CPU - System fault: Es ist ein Systemfehler aufgetreten. ↪ 48
RN	■ grün	CPU - RUN: Die CPU befindet sich im Zustand RUN. ↪ 48
ST	■ gelb	CPU - STOP: Die CPU befindet sich im Zustand STOP. ↪ 48
FC	■ gelb	CPU - Forced: Variablen sind geforced (fixiert). ↪ 48
SD	■ gelb	CPU - SD Speicherkarte: Zugriff auf Speicherkarte. ↪ 48
DE	■ grün	PROFIBUS - Data Exchange ↪ 50
BF1	■ rot	PROFIBUS - Busfehler ↪ 50
L/A1	■ grün	Ethernet-PG/OP-Kanal X1 - Link/Activity ↪ 49
L/A2	■ grün	Ethernet-PG/OP-Kanal X5 - Link/Activity ↪ 49

















































































CP

LED	Farbe	Funktion
BF2	■ rot	EtherCAT X4 - Busfehler ↪ 50
BS	■ grün	EtherCAT X4 - Busstatus ↪ 50
MT	■ gelb	EtherCAT X4 - Maintenance ↪ 50
L/A3	■ grün	EtherCAT X4 - Link/Activity ↪ 50
L/A4	■ grün	NET-CP X6 - Link/Activity ↪ 51

Power-Modul

LED	Farbe	Funktion
PWR IO	■ grün	Power-Modul - Power IO: Leistungsversorgung OK. ↪ 49
PWR	■ grün	Power-Modul - Power: Elektronikversorgung OK. ↪ 49
PF	■ rot	Power-Modul - Power fault: Sicherung Elektronikversorgung defekt. ↪ 49

LEDs CPU

SF	RN	ST	FC	SD	Beschreibung
 rot	 grün	 gelb	 gelb	 gelb	
Bootvorgang nach NetzEIN - sobald die CPU intern mit 5V versorgt wird, leuchtet die  grüne PW-LED (Power).					
		X			Firmware wird geladen.
					
					Initialisierung: Phase 1
					Initialisierung: Phase 2
					Initialisierung: Phase 3
					Initialisierung: Phase 4
Betrieb					
X			X	X	CPU befindet sich im Zustand STOP.
X			X	X	CPU befindet sich im Zustand Anlauf. Im Anlauf (OB 100) blinkt die RUN-LED für mindestens 3s.
X			X	X	Aktivierung einer neuen Hardware-Konfiguration
			X	X	CPU befindet sich ohne Fehler im Zustand RUN.
	X	X	X	X	Es liegt ein Systemfehler vor. Nähere Informationen hierzu finden Sie im Diagnosepuffer der CPU. ↪ Kap. 4.18 "Diagnose-Einträge" Seite 112
X	X	X		X	Variablen sind geforced (fixiert).
X	X	X	X		Zugriff auf Speicherkarte.
X	X		X	X	Konfiguration wird geladen
Urlöschen					
X			X	X	Urlöschen wird angefordert.
X			X	X	Urlöschen wird durchgeführt.
X			X	X	Urlöschen mit keiner Hardware-Konfiguration bzw. Hardware-Konfiguration von Speicherkarte.
Rücksetzen auf Werkseinstellung					
					Rücksetzen auf Werkseinstellung wird durchgeführt.
					Rücksetzen auf Werkseinstellung war erfolgreich. Danach ist zwingend Netz AUS/EIN erforderlich.
Firmwareupdate					
					Das abwechselnde Blinken zeigt an, dass neue Firmware auf der Speicherkarte vorhanden ist.
					Das abwechselnde Blinken zeigt an, dass ein Firmwareupdate durchgeführt wird.
					Firmwareupdate wurde fehlerfrei durchgeführt.
					Fehler bei Firmwareupdate.
nicht relevant: X					

LEDs Ethernet-PG/OP-Kanal



L/A1 L/A2 <input checked="" type="checkbox"/> grün	Beschreibung
<input checked="" type="checkbox"/>	Der entsprechende Ethernet-PG/OP-Kanal ist physikalisch mit dem Ethernet verbunden.
<input type="checkbox"/>	Der entsprechende Ethernet-PG/OP-Kanal ist nicht physikalisch mit dem Ethernet verbunden.
<input checked="" type="checkbox"/> flackert	Der entsprechende Ethernet-PG/OP-Kanal zeigt Ethernet-Aktivität an.

LEDs Power-Modul



PWR IO <input checked="" type="checkbox"/> grün	PWR <input checked="" type="checkbox"/> grün	PF <input checked="" type="checkbox"/> rot	Beschreibung
<input type="checkbox"/>	<input type="checkbox"/>	<input type="checkbox"/>	Beide Spannungen fehlen
<input checked="" type="checkbox"/>	X	<input type="checkbox"/>	Leistungsversorgung OK
X	<input checked="" type="checkbox"/>	<input type="checkbox"/>	Elektronikversorgung OK
X	X	<input checked="" type="checkbox"/>	Sicherung Elektronikversorgung defekt
nicht relevant: X			













LEDs PROFIBUS



Abhängig von der Betriebsart geben die LEDs nach folgendem Schema Auskunft über den Betriebszustand des PROFIBUS-Teils:

DE	BF1	Beschreibung
 grün	 rot	
Master-Betrieb		
<input type="checkbox"/>	<input type="checkbox"/>	Master hat keine Projektierung, d.h. die Schnittstelle ist deaktiviert bzw. der Master ist ohne Slaves projektiert und nicht gestört.
<input checked="" type="checkbox"/> 2Hz	<input type="checkbox"/>	CPU ist im Zustand STOP, der Master befindet sich im "clear"-Zustand. Alle Slaves befinden sich im DE (Data Exchange) und die Ausgänge der Slaves sind gesperrt.
<input checked="" type="checkbox"/>	<input type="checkbox"/>	CPU ist im Zustand RUN, der Master befindet sich im "operate"-Zustand. Alle Slaves befinden sich im DE. Die Ausgänge sind freigegeben.
<input checked="" type="checkbox"/>	<input checked="" type="checkbox"/> 2Hz	CPU ist im Zustand RUN, es fehlt mindestens 1 Slave und mindestens 1 Slave befindet sich in DE.
<input checked="" type="checkbox"/> 2Hz	<input checked="" type="checkbox"/> 2Hz	CPU ist im Zustand STOP, der Master befindet sich im "clear"-Zustand. Es fehlt mindestens 1 Slave und mindestens 1 Slave befindet sich in DE.
<input type="checkbox"/>	<input checked="" type="checkbox"/>	PROFIBUS ist gestört (keine Kommunikation möglich)
<input type="checkbox"/>	<input checked="" type="checkbox"/> 2Hz	Es fehlt mindestens 1 Slave und kein Slave befindet sich in DE.
X	<input checked="" type="checkbox"/> 2Hz	Mindestens 1 Slave befindet sich nicht im DE.
Slave-Betrieb		
<input type="checkbox"/>	<input type="checkbox"/>	Slave hat keine Projektierung.
<input type="checkbox"/>	<input checked="" type="checkbox"/>	Es liegt ein Busfehler vor.
<input checked="" type="checkbox"/> 2Hz	<input type="checkbox"/>	Slave tauscht Daten mit dem Master aus. Slave-CPU ist im STOP-Zustand.
<input checked="" type="checkbox"/>	<input type="checkbox"/>	Slave tauscht Daten mit dem Master aus. Slave-CPU ist im RUN-Zustand.
nicht relevant: X		



LEDs EtherCAT

BF2	BS	MT	Beschreibung
 rot	 grün	 gelb	
<input type="checkbox"/>	<input type="checkbox"/>	<input type="checkbox"/>	Master ist im Zustand INIT
<input type="checkbox"/>	<input checked="" type="checkbox"/> 2Hz	<input type="checkbox"/>	Master ist im Zustand Pre-Op
<input type="checkbox"/>	<input checked="" type="checkbox"/> pulsiert	<input type="checkbox"/>	Master ist im Zustand Safe-Op
<input type="checkbox"/>	<input checked="" type="checkbox"/>	<input type="checkbox"/>	Master ist im Zustand OP
X	X	<input type="checkbox"/>	Es liegt kein Maintenance-Ereignis an
X	X	<input checked="" type="checkbox"/>	Ein Maintenance-Ereignis liegt an. Näheres hierzu finden Sie in der Diagnose
<input type="checkbox"/>	X	X	Es liegt kein Fehler am EtherCAT-Bus vor

BF2  rot	BS  grün	MT  gelb	Beschreibung
	X	X	<ul style="list-style-type: none"> ■ EtherCAT-Busfehler, keine Verbindung zu Subnetz ■ falsche Übertragungsgeschwindigkeit ■ Vollduplexübertragung ist nicht aktiviert
 1Hz	X	X	<ul style="list-style-type: none"> ■ Ausfall eines angeschlossenen IO-Device ■ Mindestens ein IO-Device ist nicht ansprechbar (Topologie-Fehler) ■ Fehlerhafte Projektierung
 4s an, 1s aus	<input type="checkbox"/>	 4s an, 1s aus	Fehlerhafte Projektierung: <ul style="list-style-type: none"> ■ Im Diagnosepuffer wurde 0xEA64 eingetragen ■ Zusätzlich leuchtet die SF-LED der CPU
 4Hz	<input type="checkbox"/>	 4Hz	Das abwechselnde Blinken zeigt an, dass ein Firmwareupdate des EtherCAT-Masters durchgeführt wird.
			Firmwareupdate des EtherCAT-Masters wurde fehlerfrei durchgeführt.
nicht relevant: X			

L/A3  grün	Beschreibung
	Der EtherCAT-Master ist physikalisch mit dem Ethernet verbunden.
<input type="checkbox"/>	Der EtherCAT-Master ist nicht physikalisch mit dem Ethernet verbunden.
 flackert	Der EtherCAT-Master zeigt Ethernet-Aktivität an.

LEDs NET-CP

L/A4  grün	Beschreibung
	Der NET-CP ist physikalisch mit dem Ethernet verbunden.
<input type="checkbox"/>	Der NET-CP ist nicht physikalisch mit dem Ethernet verbunden.
 flackert	Der NET-CP zeigt Ethernet-Aktivität an.

3.3 Technische Daten

Artikelnr.	015-CEFNR00
Bezeichnung	CPU 015N
Modulkennung	-
Technische Daten Stromversorgung	
Versorgungsspannung (Nennwert)	DC 24 V
Versorgungsspannung (zulässiger Bereich)	DC 20,4...28,8 V
Verpolschutz	✓
Stromaufnahme (im Leerlauf)	175 mA
Stromaufnahme (Nennwert)	1,1 A
Einschaltstrom	3 A
I^2t	0,1 A ² s
max. Stromabgabe am Rückwandbus	3 A
max. Stromabgabe Lastversorgung	10 A
Verlustleistung	8 W
Lade- und Arbeitsspeicher	
Ladespeicher integriert	512 KB
Ladespeicher maximal	512 KB
Arbeitsspeicher integriert	256 KB
Arbeitsspeicher maximal	512 KB
Speicher geteilt 50% Code / 50% Daten	✓
Memory Card Slot	SD/MMC-Card mit max. 2 GB
Ausbau	
Baugruppenträger max.	5
Baugruppen je Baugruppenträger	in Summe max. 64 abzgl. Anzahl Line Extensions
Anzahl DP-Master integriert	1
Anzahl DP-Master über CP	-
Betreibbare Funktionsbaugruppen	64
Betreibbare Kommunikationsbaugruppen PtP	64
Betreibbare Kommunikationsbaugruppen LAN	-
Status, Alarm, Diagnosen	
Statusanzeige	ja
Alarmer	nein
Prozessalarm	nein
Diagnosealarm	nein
Diagnosefunktion	ja
Diagnoseinformation auslesbar	möglich

Artikelnr.	015-CEFNR00
Versorgungsspannungsanzeige	grüne LED
Sammelfehleranzeige	rote SF-LED
Kanalfehleranzeige	keine
Befehlsbearbeitungszeiten	
Bitoperation, min.	0,01 µs
Wortoperation, min.	0,01 µs
Festpunktarithmetik, min.	0,01 µs
Gleitpunktarithmetik, min.	0,06 µs
Zeiten/Zähler und deren Remanenz	
Anzahl S7-Zähler	512
S7-Zähler Remanenz	einstellbar von 0 bis 512
S7-Zähler Remanenz voreingestellt	Z0 .. Z7
Anzahl S7-Zeiten	512
S7-Zeiten Remanenz	einstellbar von 0 bis 512
S7-Zeiten Remanenz voreingestellt	keine Remanenz
Datenbereiche und Remanenz	
Anzahl Merker	8192 Byte
Merker Remanenz einstellbar	einstellbar von 0 bis 8192
Merker Remanenz voreingestellt	MB0 .. MB15
Anzahl Datenbausteine	4096
max. Datenbausteingröße	64 KB
Nummernband DBs	1 ... 8191
max. Lokaldatengröße je Ablaufebene	4096 Byte
max. Lokaldatengröße je Baustein	4096 Byte
Bausteine	
Anzahl OBs	24
maximale OB-Größe	64 KB
Gesamtanzahl DBs, FBs, FCs	4096
Anzahl FBs	4096
maximale FB-Größe	64 KB
Nummernband FBs	0 ... 8191
Anzahl FCs	4096
maximale FC-Größe	64 KB
Nummernband FCs	0 ... 8191
maximale Schachtelungstiefe je Prioklasse	16

Artikelnr.	015-CEFNR00
maximale Schachtelungstiefe zusätzlich innerhalb Fehler OB	4
Uhrzeit	
Uhr gepuffert	✓
Uhr Pufferungsdauer (min.)	30 d
Art der Pufferung	Goldcap
Ladezeit für 50% Pufferungsdauer	15 min
Ladezeit für 100% Pufferungsdauer	1 h
Genauigkeit (max. Abweichung je Tag)	10 s
Anzahl Betriebsstundenzähler	8
Uhrzeit Synchronisation	✓
Synchronisation über MPI	Master/Slave
Synchronisation über Ethernet (NTP)	Slave
Adressbereiche (Ein-/Ausgänge)	
Peripherieadressbereich Eingänge	2048 Byte
Peripherieadressbereich Ausgänge	2048 Byte
Prozessabbild einstellbar	✓
Prozessabbild Eingänge voreingestellt	128 Byte
Prozessabbild Ausgänge voreingestellt	128 Byte
Prozessabbild Eingänge maximal	2048 Byte
Prozessabbild Ausgänge maximal	2048 Byte
Digitale Eingänge	16384
Digitale Ausgänge	16384
Digitale Eingänge zentral	512
Digitale Ausgänge zentral	512
Integrierte digitale Eingänge	-
Integrierte digitale Ausgänge	-
Analoge Eingänge	1024
Analoge Ausgänge	1024
Analoge Eingänge zentral	512
Analoge Ausgänge zentral	256
Integrierte analoge Eingänge	-
Integrierte analoge Ausgänge	-
Kommunikationsfunktionen	
PG/OP Kommunikation	✓
Globale Datenkommunikation	✓

Artikelnr.	015-CEFNR00
Anzahl GD-Kreise max.	8
Größe GD-Pakete, max.	22 Byte
S7-Basis-Kommunikation	✓
S7-Basis-Kommunikation Nutzdaten je Auftrag	76 Byte
S7-Kommunikation	✓
S7-Kommunikation als Server	✓
S7-Kommunikation als Client	-
S7-Kommunikation Nutzdaten je Auftrag	160 Byte
Anzahl Verbindungen gesamt	32
Funktionalität Sub-D Schnittstellen	
Bezeichnung	X2
Physik	RS485
Anschluss	9polige SubD Buchse
Potenzialgetrennt	✓
MPI	✓
MP ² I (MPI/RS232)	-
DP-Master	-
DP-Slave	-
Punkt-zu-Punkt-Kopplung	✓
5V DC Spannungsversorgung	max. 90mA, potentialfrei
24V DC Spannungsversorgung	max. 100mA, potentialgebunden
Bezeichnung	X3
Physik	RS485
Anschluss	9polige SubD Buchse
Potenzialgetrennt	✓
MPI	✓
MP ² I (MPI/RS232)	-
DP-Master	optional
DP-Slave	optional
Punkt-zu-Punkt-Kopplung	-
5V DC Spannungsversorgung	max. 90mA, potentialfrei
24V DC Spannungsversorgung	max. 100mA, potentialgebunden
Funktionalität MPI	
Anzahl Verbindungen, max.	32
PG/OP Kommunikation	✓

Technische Daten

Artikelnr.	015-CEFNR00
Routing	✓
Globale Datenkommunikation	✓
S7-Basis-Kommunikation	✓
S7-Kommunikation	✓
S7-Kommunikation als Server	✓
S7-Kommunikation als Client	-
Übertragungsgeschwindigkeit, min.	19,2 kbit/s
Übertragungsgeschwindigkeit, max.	12 Mbit/s
Funktionalität PROFIBUS Master	
max. Anzahl Verbindungen	32
PG/OP Kommunikation	✓
Routing	✓
S7-Basis-Kommunikation	✓
S7-Kommunikation	✓
S7-Kommunikation als Server	✓
S7-Kommunikation als Client	-
Aktivieren/Deaktivieren von DP-Slaves	✓
Direkter Datenaustausch (Querverkehr)	-
DPV1	✓
Übertragungsgeschwindigkeit, min.	9,6 kbit/s
Übertragungsgeschwindigkeit, max.	12 Mbit/s
Anzahl DP-Slaves, max.	124
Adressbereich Eingänge, max.	2 KB
Adressbereich Ausgänge, max.	2 KB
Nutzdaten Eingänge je Slave, max.	244 Byte
Nutzdaten Ausgänge je Slave, max.	244 Byte
Funktionalität PROFIBUS Slave	
max. Anzahl Verbindungen	32
PG/OP Kommunikation	✓
Routing	✓
S7-Kommunikation	✓
S7-Kommunikation als Server	✓
S7-Kommunikation als Client	-
Direkter Datenaustausch (Querverkehr)	-
DPV1	✓
Übertragungsgeschwindigkeit, min.	9,6 kbit/s

Artikelnr.	015-CEFNR00
Übertragungsgeschwindigkeit, max.	12 Mbit/s
Automatische Baudratesuche	-
Übergabespeicher Eingänge, max.	244 Byte
Übergabespeicher Ausgänge, max.	244 Byte
Adressbereiche, max.	32
Nutzdaten je Adressbereich, max.	32 Byte
Funktionalität RJ45 Schnittstellen	
Bezeichnung	X1
Physik	Ethernet 10/100 MBit Switch
Anschluss	RJ45
Potenzialgetrennt	✓
PG/OP Kommunikation	✓
max. Anzahl Verbindungen	4
Produktiv Verbindungen	-
Feldbus	-
Bezeichnung	X5
Physik	Ethernet 10/100 MBit Switch
Anschluss	RJ45
Potenzialgetrennt	✓
PG/OP Kommunikation	✓
max. Anzahl Verbindungen	4
Produktiv Verbindungen	-
Feldbus	-
Bezeichnung	X4
Physik	Ethernet 100 MBit
Anschluss	RJ45
Potenzialgetrennt	✓
PG/OP Kommunikation	-
max. Anzahl Verbindungen	-
Produktiv Verbindungen	-
Bezeichnung	X6
Physik	Ethernet 10/100 MBit
Anschluss	RJ45

Technische Daten

Artikelnr.	015-CEFNR00
Potenzialgetrennt	✓
PG/OP Kommunikation	✓
max. Anzahl Verbindungen	8
Produktiv Verbindungen	✓
Point-to-Point Kommunikation	
PtP-Kommunikation	✓
Schnittstelle potentialgetrennt	✓
Schnittstelle RS232	-
Schnittstelle RS422	-
Schnittstelle RS485	✓
Anschluss	9polige SubD Buchse
Übertragungsgeschwindigkeit, min.	1200 bit/s
Übertragungsgeschwindigkeit, max.	115,5 kbit/s
Leitungslänge, max.	500 m
Point-to-Point Protokolle	
Protokoll ASCII	✓
Protokoll STX/ETX	✓
Protokoll 3964(R)	✓
Protokoll RK512	-
Protokoll USS Master	✓
Protokoll Modbus Master	✓
Protokoll Modbus Slave	✓
Spezielle Protokolle	-
Leistungsdaten PROFINET I/O-Controller über PG/OP	
Realtime Class	-
Conformance Class	-
Anzahl der PN IO-Devices	-
IRT Unterstützung	-
Shared Device Unterstützung	-
MRP Client Unterstützung	-
Priorisierter Hochlauf	-
Anzahl der PN IO-Stränge	-
Adressbereich Eingänge, max.	-
Adressbereich Ausgänge, max.	-
Sendetakt	-
Aktualisierungszeit	-

Artikelnr.	015-CEFNR00
Taktsynchronität	-
Paralleler Betrieb als Controller und I-Device	-
Leistungsdaten PROFINET I-Device über PG/OP	
I/O Datenbereich, max.	512 Byte
Aktualisierungszeit	1 ms .. 512 ms
Betrieb als Shared I-Device	-
Leistungsdaten PROFINET I-Device über CP	
I/O Datenbereich, max.	-
Aktualisierungszeit	-
Betrieb als Shared I-Device	-
Management & Diagnose über PG/OP	
Protokolle	ICMP DCP LLDP / SNMP NTP
Web based Diagnose	✓
NCM Diagnose	-
Ethernet Kommunikations CP	
Anzahl projektierbarer Verbindungen, max.	8
Anzahl via NetPro projektierbarer Verbindungen, max.	8
S7-Verbindungen	BSEND, BRCV, GET, PUT, Verbindungsaufbau aktiv und passiv
Nutzdaten je S7-Verbindung, max.	32 KB
TCP-Verbindungen	FETCH PASSIV, WRITE PASSIV, Verbindungsaufbau passiv über Hantierungsbaustein
Nutzdaten je TCP-Verbindung, max.	64 KB
ISO-Verbindungen	-
Nutzdaten je ISO-Verbindung, max.	-
ISO on TCP Verbindungen (RFC 1006)	FETCH PASSIV, WRITE PASSIV, Verbindungsaufbau passiv über Hantierungsbaustein
Nutzdaten je ISO on TCP-Verbindung, max.	32 KB
UDP-Verbindungen	-
Nutzdaten je UDP-Verbindung, max.	-
UDP-Multicast-Verbindungen	-
UDP-Broadcast-Verbindungen	-
Ethernet Offene Kommunikation	
Anzahl Verbindungen, max.	8
ISO on TCP Verbindungen (RFC 1006)	TSEND, TRCV, TCON, TDISCON

Technische Daten

Artikelnr.	015-CEFNR00
Nutzdaten je ISO on TCP-Verbindung, max.	8 KB
TCP-Verbindungen native	TSEND, TRCV, TCON, TDISCON
Nutzdaten je native TCP-Verbindung, max.	8 KB
Nutzdaten je ad-hoc TCP-Verbindung, max.	1460 Byte
UDP-Verbindungen	TUSEND, TURCV
Nutzdaten je UDP-Verbindung, max.	1472 Byte
Ethernet Kommunikation über PG/OP	
Anzahl Produktiv-Verbindungen via PG/OP, max.	4
Anzahl via NetPro projektierbarer Verbindungen, max.	4
S7-Verbindungen	BSEND, BRCV, GET, PUT, Verbindungsaufbau aktiv und passiv
Nutzdaten je S7-Verbindung, max.	64 KB
TCP-Verbindungen	FETCH PASSIV, WRITE PASSIV, Verbindungsaufbau passiv über Hantierungsbaustein
Nutzdaten je TCP-Verbindung, max.	8 KB
ISO on TCP Verbindungen (RFC 1006)	FETCH PASSIV, WRITE PASSIV, Verbindungsaufbau passiv über Hantierungsbaustein
Nutzdaten je ISO-Verbindung, max.	8 KB
Ethernet Offene Kommunikation über PG/OP	
Anzahl projektierbarer Verbindungen, max.	4
ISO on TCP Verbindungen (RFC 1006)	TSEND, TRCV, TCON, TDISCON
Nutzdaten je ISO on TCP-Verbindung, max.	32 KB
TCP-Verbindungen native	TSEND, TRCV, TCON, TDISCON
Nutzdaten je native TCP-Verbindung, max.	32 KB
Nutzdaten je ad-hoc TCP-Verbindung, max.	1460 Byte
UDP-Verbindungen	TUSEND, TURCV
Nutzdaten je UDP-Verbindung, max.	1472 Byte
EtherCAT Master	
Anzahl der EtherCAT-Slaves	128
Aktualisierungszeit	1 ms .. 512 ms
Adressbereich Eingänge, max.	2 KB
Adressbereich Ausgänge, max.	2 KB
EoE Unterstützung	✓
CoE Unterstützung	✓
FoE Unterstützung	✓
Distributed Clock Unterstützung	✓
Hotconnect Slaves	✓

Artikelnr.	015-CEFNR00
Taktsynchronität	✓
Management & Diagnose	
Protokolle	ICMP DCP
Web based Diagnose	-
NCM Diagnose	-
WebVisu über PG/OP	
WebVisu wird unterstützt	✓
Max. Anzahl der Verbindungen zur WebVisu	4
WebVisu unterstützt HTTP	✓
WebVisu unterstützt HTTPS	✓
WebVisu über CP	
WebVisu wird unterstützt	✓
Max. Anzahl der Verbindungen zur WebVisu	4
WebVisu unterstützt HTTP	✓
WebVisu unterstützt HTTPS	✓
Gehäuse	
Material	PPE / PPE GF10
Befestigung	Profilschiene 35mm
Mechanische Daten	
Abmessungen (BxHxT)	131,5 mm x 109 mm x 83 mm
Gewicht Netto	335 g
Gewicht inklusive Zubehör	335 g
Gewicht Brutto	365 g
Umgebungsbedingungen	
Betriebstemperatur	0 °C bis 60 °C
Lagertemperatur	-25 °C bis 70 °C
Zertifizierungen	
Zertifizierung nach UL	ja
Zertifizierung nach KC	ja

4 Einsatz CPU 015-CEFNR00

4.1 Montage



Nähere Informationen zur Montage und zur Verdrahtung ↪ Kap. 2 "Grundlagen und Montage" Seite 11

4.2 Anlaufverhalten

Stromversorgung einschalten

- Die CPU prüft, ob auf der Speicherkarte ein Projekt mit dem Namen AUTOLOAD.WLD vorhanden ist. Wenn ja, wird Urlöschen durchgeführt und das Projekt automatisch von der Speicherkarte geladen.
- Die CPU prüft, ob auf der Speicherkarte eine Kommandodatei mit dem Namen VIPA_CMD.MMC vorhanden ist. Wenn ja, wird die Kommandodatei von der Speicherkarte geladen und die enthaltenen Befehle werden ausgeführt.
- Nach NetzEIN und CPU-STOP prüft die CPU, ob eine *.pkb-Datei (Firmware-Datei) auf der Speicherkarte vorhanden ist. Wenn ja, zeigt die CPU dies über LED-Blinken an und sie können die Firmware über eine Updateanforderung installieren. ↪ Kap. 4.12 "Firmwareupdate" Seite 102
- Die CPU prüft, ob eine zuvor aktivierte VSC gesteckt ist. Wenn nein, leuchtet die SF-LED und es erfolgt ein Diagnoseeintrag. Nach 72 Stunden geht die CPU in STOP. Bei gesteckter VSC bleiben aktivierte Funktionalitäten aktiv. ↪ Kap. 4.18 "Diagnose-Einträge" Seite 112

Danach geht die CPU in den Betriebszustand über, der am Betriebsartenschalter eingestellt ist.

Auslieferungszustand

Im Auslieferungszustand ist die CPU urgelöscht. Nach einem STOP→RUN Übergang geht die CPU ohne Programm in RUN.

4.3 Adressierung

4.3.1 Übersicht

Damit die gesteckten Peripheriemodule gezielt angesprochen werden können, müssen ihnen bestimmte Adressen in der CPU zugeordnet werden. Diese Adresszuordnung liegt in der CPU als Hardware-Konfiguration vor. Sofern keine Hardware-Konfiguration vorliegt vergibt die CPU steckplatzabhängig automatisch von 0 an aufsteigend Peripherieadressen für die gesteckten digitalen Ein- /Ausgabe-Module und gesteckte Analog-Module werden auf geraden Adressen ab 256 abgelegt.

4.3.2 Adressierung Rückwandbus Peripherie

Bei der CPU 015-CEFNR00 gibt es einen Peripheriebereich (Adresse 0 ... max. Peripherieadresse) und ein Prozessabbild der Ein- und Ausgänge (default je Adresse 0 ... 127). Die Größe des Prozessabbild können Sie über die Parametrierung anpassen.

☞ "Zyklus / Taktmerker" Seite 72

Nach jedem Zyklusdurchlauf wird das Prozessabbild aktualisiert. Das Prozessabbild ist in zwei Teile gegliedert:

- Prozessabbild der Eingänge (PAE)
- Prozessabbild der Ausgänge (PAA)

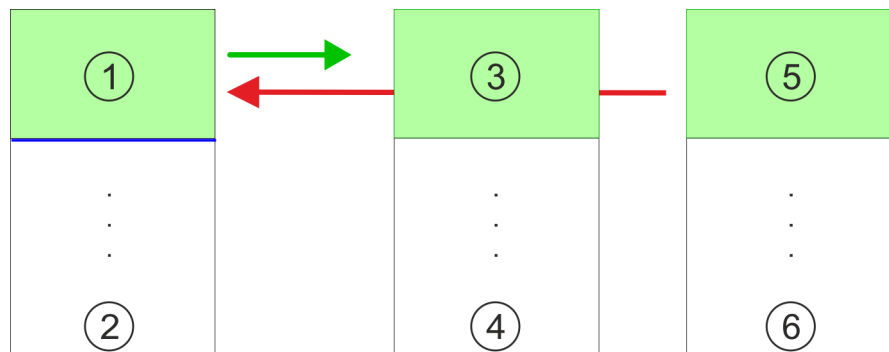

- 1 Peripheriebereich: 0 ... 127 (default)
- 2 max. Peripheriebereich
- 3 Prozessabbild der Eingänge (PAE): 0 ... 127
- 4 max. Prozessabbild der Eingänge (PAE)
- 5 Prozessabbild der Ausgänge (PAA): 0 ... 127
- 6 max. Prozessabbild der Ausgänge (PAA)

Maximale Anzahl Module

An die SLIO CPU sind bis zu 64 SLIO Module angeschlossen. In die Summe gehen auch Power- und Klemmen-Module mit ein.

Über Hardware-Konfiguration Adressen definieren

Über Lese- bzw. Schreibzugriffe auf die Peripheriebytes oder auf das Prozessabbild können Sie die Module ansprechen. Mit einer Hardware-Konfiguration können Sie Adressen definieren. Klicken Sie hierzu auf die Eigenschaften des entsprechenden Moduls und stellen Sie die gewünschte Adresse ein.

Automatische Adressierung

Falls Sie keine Hardware-Konfiguration verwenden möchten, tritt eine automatische Adressierung in Kraft. Hierbei erfolgt die Adressbelegung nach folgenden Vorgaben:

- Den zentral gesteckten Modulen werden beginnend mit Steckplatz 1 aufsteigende logische Adressen zugeordnet.
- Die Länge des belegten Speicherbereichs entspricht der Größe der Prozessdaten des entsprechenden Moduls. Angaben zu den Größen der Prozessdaten finden Sie im Handbuch des entsprechenden Moduls.
- Die Speicherbereiche der Module werden lückenlos getrennt nach Ein- und Ausgabebereich vergeben.
- Digital-Module werden ab Adresse 0 und alle anderen Module ab Adresse 256 abgelegt. ETS-Module werden ab Adresse 256 abgelegt.
- Sobald Digital-Module bei der Adressierung die Adresse 256 überschreiten, werden diese, unter Berücksichtigung der Reihenfolge, in den Adressbereich ab 256 gelegt.

Beispiel Automatische Adressierung

Slot	Typ	Beschreibung	Länge	E-Adresse	A-Adresse
1	021-1BF00	DI 8x	1 Byte	0	
2	021-1BF00	DI 8x	1 Byte	1	
3	022-1BF00	DO 8x	1 Byte		0
4	031-1BB30	AI 2x	4 Byte	256...259	
5	032-1BB30	AO 2x	4 Byte		256...259
6	031-1BD40	AI 4x	8 Byte	260...267	
7	032-1BD40	AO 4x	8 Byte		260...267
8	022-1BF00	DO 8x	1 Byte		1
9	021-1BF00	DI 8x	1 Byte	2	

4.4 Hardware-Konfiguration - CPU

Voraussetzung



Für die Projektierung werden fundierte Kenntnisse im Umgang mit dem SPEED7 Studio vorausgesetzt!

Vorgehensweise

1. Starten Sie das *SPEED7 Studio*.
2. Erstellen sie im *Arbeitsbereich* mit "*Neues Projekt*" ein neues Projekt.
 - ⇒ Ein neues Projekt wird angelegt und in die Sicht "*Geräte und Netze*" gewechselt.
3. Klicken Sie im *Projektbaum* auf "*Neues Gerät hinzufügen ...*".
 - ⇒ Es öffnet sich ein Dialog für die Geräteauswahl.
4. Wählen Sie unter den "*Gerätevorlagen*" Ihre CPU und klicken Sie auf [OK].
 - ⇒ Die CPU wird in "*Geräte und Netze*" eingefügt und die "*Gerätekonfiguration*" geöffnet.

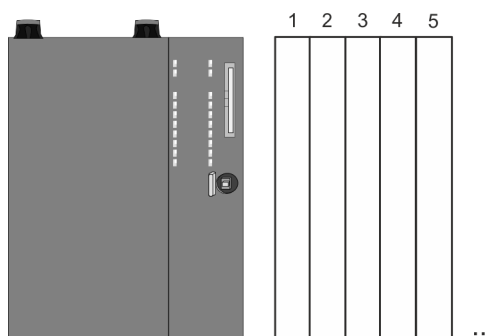
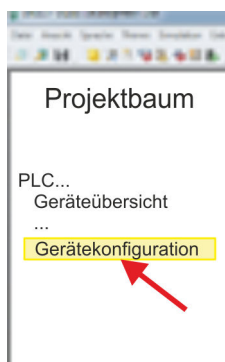

Gerätekonfiguration

Slot	Baugruppe
0	CPU 015-CEFNR00				
-X1	PG_OP_Ethernet				
-X3	MPI-Schnittstelle				
...	

4.5 Hardware-Konfiguration - I/O-Module

Hardware-Konfiguration der Module

1. ➤ Klicken Sie im "Projektbaum" auf "PLC... > Gerätekonfiguration".
2. ➤ Binden Sie in der "Gerätekonfiguration" ab Steckplatz 1 Ihre System SLIO Module in der gesteckten Reihenfolge ein. Gehen Sie hierzu in den Hardware-Katalog und ziehen Sie das entsprechende Modul auf die entsprechende Position in der *Gerätekonfiguration*.

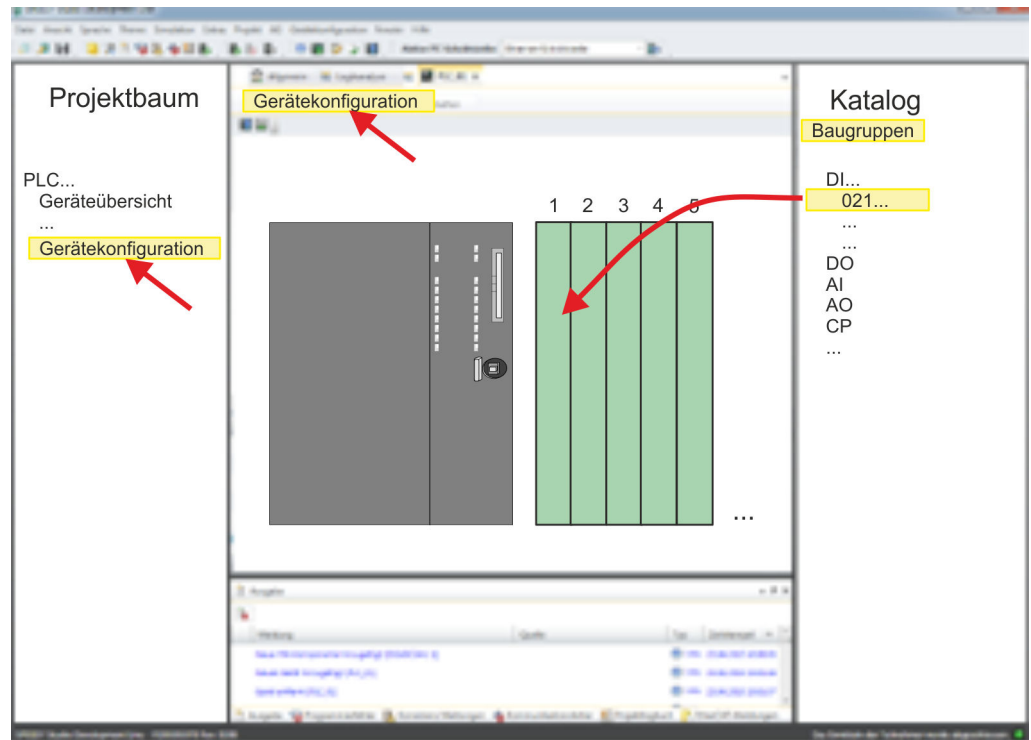

Parametrierung

Zur Parametrierung doppelklicken Sie in der "Gerätekonfiguration" auf das zu parametrierende Modul. Daraufhin werden die Parameter des Moduls in einem Dialogfenster aufgeführt. Hier können Sie Ihre Parametereinstellungen vornehmen.

Parametrierung zur Laufzeit

Unter Einsatz der SFCs 55, 56 und 57 können Sie zur Laufzeit Parameter ändern und an die entsprechenden Module übertragen. Hierbei sind die modulspezifischen Parameter in sogenannten "Datensätzen" abzulegen. Näheres zum Aufbau der Datensätze finden Sie in der Beschreibung zu den Modulen.

4.6 Hardware-Konfiguration - Ethernet-PG/OP-Kanal

Übersicht

Die CPU hat einen Ethernet-PG/OP-Kanal integriert. Über diesen Kanal können Sie Ihre CPU programmieren und fernwarten.

- Der Ethernet-PG/OP-Kanal (X1/X5) ist als Switch ausgeführt. Dieser erlaubt PG/OP-Kommunikation über die Anschlüsse X1 und X5.
- Projektierbare Verbindungen sind möglich.
- DHCP bzw. die Zuweisung der Netzwerkkonfiguration unter Angabe eines DHCP-Servers wird unterstützt.
- Default-Diagnoseadressen: 2025 ... 2040
- Bei Erstinbetriebnahme bzw. nach dem Rücksetzen auf Werkseinstellungen besitzt der Ethernet-PG/OP-Kanal keine IP-Adresse. Damit Sie online über den Ethernet-PG/OP-Kanal auf die CPU zugreifen können, müssen Sie diesem mit Ihrem Projekttool gültige IP-Adress-Parameter zuordnen. Diesen Vorgang nennt man "Initialisierung" oder "Urtaufe".
- Mit dem Ethernet-PG/OP-Kanal haben Sie Zugriff auf:
 - Geräte-Webseite, auf der Sie Informationen zu Firmwarestand, angebundene Peripherie, aktuelle Zyklus-Zeiten usw. finden.
 - *WebVisu*-Projekt, welches im *SPEED7 Studio* zu erstellen ist.
 - PROFINET I-Device

Montage und Inbetriebnahme

1. ➤ Bauen Sie Ihr System SLIO mit Ihrer CPU auf.
2. ➤ Verdrahten Sie das System, indem Sie die Leitungen für Spannungsversorgung und Signale anschließen.
3. ➤ Verbinden Sie eine der Ethernet-Buchsen (X1, X5) des Ethernet-PG/OP-Kanals mit Ethernet.
4. ➤ Schalten Sie die Spannungsversorgung ein
 - ⇒ Nach kurzer Hochlaufzeit ist der CP bereit für die Kommunikation. Er besitzt ggf. noch keine IP-Adressdaten und erfordert eine Urtaufe.

"Initialisierung" bzw. "Urtaufe"

X1 PG/OP



X5 PG/OP



MAC PG/OP: 00-20-D5-77-05-10

Gültige IP-Adress-Parameter erhalten Sie von Ihrem Systemadministrator. Die Zuweisung der IP-Adress-Daten erfolgt online im *SPEED7 Studio* nach folgender Vorgehensweise:

1. ➤ Ethernet PG/OP
 - Ermitteln Sie die aktuelle Ethernet (MAC) Adresse Ihres Ethernet PG/OP-Kanals. Sie finden diese auf der Frontseite Ihrer CPU mit der Bezeichnung "MAC PG/OP: ...".
2. ➤ Starten Sie das *SPEED7 Studio* mit Ihrem Projekt.

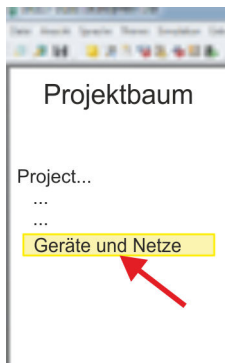

3. ➤ Klicken Sie im *Projektbaum* auf "*Geräte und Netze*".
 ⇒ Sie erhalten eine grafische Objekt-Ansicht Ihrer CPU.

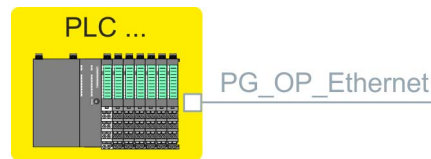

4. ➤ Klicken Sie auf das Netzwerk "*PG_OP_Ethernet*".
 5. ➤ Wählen Sie "*Kontextmenü* → *Erreichbare Teilnehmer ermitteln*".
 ⇒ Es öffnet sich ein Dialogfenster.

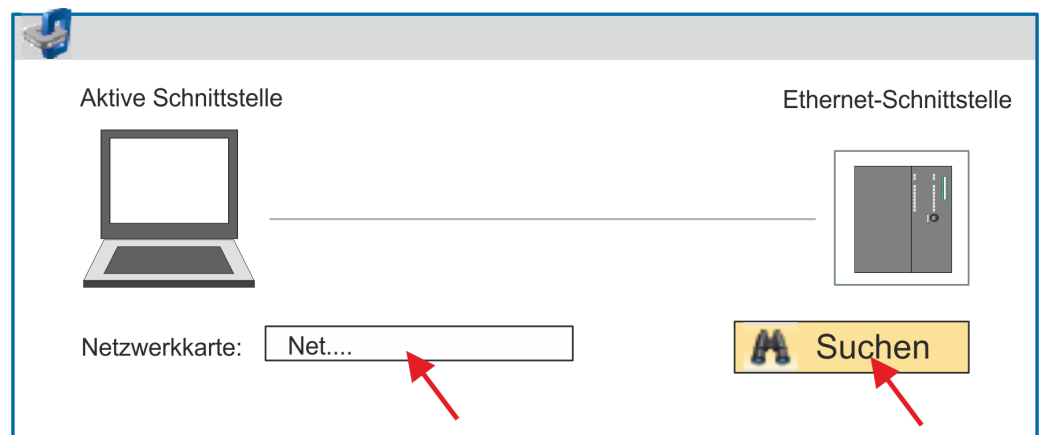

6. ➤ Wählen Sie die entsprechende Netzwerkkarte aus, welche mit dem Ethernet-PG/OP-Kanal verbunden ist und klicken Sie auf "*Suchen*", um die über MAC-Adresse erreichbaren Geräte zu ermitteln.
 ⇒ Die Netzwerksuche wird gestartet und die gefunden Stationen werden tabellarisch aufgelistet.

7. ➤

	Geräte...	IP...	MAC...	Geräte...
1		172.20. ...	00:20: ...	VIPA ...		
2			

Klicken Sie in der Liste auf die Baugruppe mit der Ihnen bekannten MAC-Adresse. Sie finden diese auf der Frontseite Ihrer CPU mit der Bezeichnung "MAC PG/OP: ...".

8. ➤ Klicken Sie auf "*IP-Adresse setzen*". Stellen Sie nun die IP-Konfiguration ein, indem Sie "*IP-Adresse*", "*Subnetzmaske*" und den "*Gateway*" eintragen.
 9. ➤ Klicken Sie auf "*IP-Adresse setzen*".
 ⇒ Die IP-Adresse wird an die Baugruppe übertragen und die Liste aktualisiert. Direkt nach der Zuweisung ist der Ethernet-PG/OP-Kanal über die angegebenen IP-Adress-Daten online erreichbar. Der Wert bleibt bestehen, solange dieser nicht neu zugewiesen, mit einer Hardware-Projektierung überschrieben oder Rücksetzen auf Werkseinstellung ausgeführt wird.
 10. ➤ Mit Klick auf "*Einstellungen übernehmen*" werden die IP-Adressdaten in das aktuelle Projekt übernommen.

IP-Adress-Parameter in Projekt übernehmen

Sofern Sie nicht online verbunden sind können Sie mit folgender Vorgehensweise IP-Adressdaten für Ihren Ethernet-PG/OP-Kanal vergeben:

1. Starten Sie das *SPEED7 Studio* mit Ihrem Projekt.
2. Klicken Sie im *Projektbaum* auf "*Geräte und Netze*".
 - ⇒ Sie erhalten eine grafische Objekt-Ansicht Ihrer CPU.

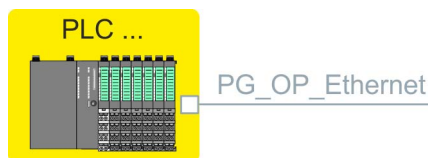

3. Klicken Sie auf das Netzwerk "*PG_OP_Ethernet*".
4. Wählen Sie "*Kontextmenü* → *Eigenschaften der Schnittstelle*".
 - ⇒ Es öffnet sich ein Dialogfenster. Hier können Sie IP-Adressdaten für Ihren Ethernet-PG/OP-Kanal angeben.
5. Bestätigen Sie Ihre Eingabe mit [OK].
 - ⇒ Die IP-Adressdaten werden in Ihr Projekt übernommen und in "*Geräte und Netze*" unter "*Lokale Baugruppen*" aufgelistet.

Nach der Übertragung Ihres Projekts ist Ihre CPU über die angegebenen IP-Adressdaten via Ethernet-PG/OP-Kanal erreichbar.

Lokale Baugruppen

Slot	BaugruppeIP-Adresse	...
0	CPU 015-CEFNR00			...	
-X1	PG_OP_Ethernet			172.20.120.40	
...	
...	

4.7 Einstellung CPU-Parameter

Vorgehensweise

1. Klicken Sie im "*Projektbaum*" auf "*PLC... > Gerätekonfiguration*".
2. Klicken Sie auf ihre CPU und wählen Sie "*Kontextmenü* → *Eigenschaften der Baugruppe*".
 - ⇒ Es öffnet sich der Eigenschaften-Dialog. Hier können Sie alle CPU-Parameter anpassen.



Je nach verwendeter CPU unterscheiden sich die Einstellungsmöglichkeiten. Auswahl- oder Eingabefelder, die grau unterlegt sind, können bei diesem CPU-Typ nicht bearbeitet werden.

4.7.1 Parameter CPU

Allgemein

Hier können Sie allgemeine Einstellungen zur aktuellen CPU vornehmen.

- Name
 - Name der Steuerung. Dieser Name wird im Projektbaum angezeigt.
- Anlagenkennzeichen
 - Hier haben Sie die Möglichkeit für die CPU ein spezifisches Anlagenkennzeichen festzulegen.
 - Mit dem Anlagenkennzeichen werden Teile der Anlage eindeutig nach funktionalen Gesichtspunkten gekennzeichnet.
 - Die Anlagenkennzeichnung ist gemäß IEC 1346-1 hierarchisch aufgebaut.
- Ortskennzeichen
 - Das Ortskennzeichen ist Teil des Betriebsmittelkennzeichens.
 - Hier können Sie die genaue Lage Ihrer Baugruppe innerhalb Ihrer Anlage angeben.
- MPI-Daten
 - Hier können Sie die Einstellung des MPI-Subnetzes (Multi Point Interface) zur seriellen Verbindung zwischen MPI-Teilnehmern vornehmen.
 - Adresse: Hier können Sie die MPI-Adresse angeben. Im Auslieferungszustand von VIPA-CPU's ist die Adresse 2 voreingestellt. Die Adresse 0 ist für Programmiergeräte reserviert.
 - Höchste Adresse: Durch Angabe der höchsten Adress-Nummer können Sie den Adressbereich einschränken.
 - Sekundäre Übertragungsgeschwindigkeit MPI: Die Übertragungsrate (Bit/s) des MPI-Subnetzes darf nicht höher sein, als die Übertragungsrate des langsamsten MPI-Teilnehmers.

Featureset

Hier können Sie die entsprechenden Zusatzfunktionen im *SPEED7 Studio* aktivieren:

- *"Motion Control + ... Achsen"*
 - Taktsynchronität mit Freischaltung von OB 60 und OB 61 für die entsprechende Anzahl der Achsen.
- PROFIBUS-Slave/Master-Funktionalität
 - Freischaltung der PROFIBUS-Slave- bzw. -Master-Funktionalitäten

Mit *"inaktiv"* können die Zusatzfunktionen wieder deaktiviert werden.



Bitte beachten Sie, dass die Zusatzfunktionen im SPEED7 Studio nur dann aktiviert werden können, wenn Sie hierfür eine gültige Lizenz besitzen!

Anlauf

Hier können Sie Einstellungen zum Anlaufverhalten der aktuellen CPU vornehmen.

- Anlauf bei Sollausbau ungleich Istausbau
 - Der Sollausbau ist die Konfiguration der Baugruppen, die im Projekt festgelegt und in die CPU geladen ist.
 - Der Istausbau ist der tatsächliche Ausbau der Baugruppen.
 - Wenn diese Option deaktiviert ist, bleibt die CPU in den folgenden Fällen im Betriebszustand STOP:
Eine oder mehrere Baugruppen stecken nicht in dem projektierten Steckplatz.
Eine Baugruppe eines anderen Typs steckt in dem projektierten Steckplatz.
 - Wenn diese Option aktiviert ist, wechselt die CPU auch dann in den Betriebszustand RUN, wenn Baugruppen nicht in den projektierten Steckplätzen stecken oder sich dort Baugruppen eines anderen Typs befinden.
- PAA löschen bei Wiederanlauf
 - Wenn diese Option aktiviert ist, wird das Prozessabbild der Ausgänge (PAA) beim Wiederanlauf der CPU gelöscht.
- Wiederanlauf sperren bei Anlauf durch Bedienung
 - Die Anlaufarten werden eingeschränkt beim Auslösen durch Bedienung oder Kommunikationsauftrag.
 - Wenn diese Option aktiviert ist, sind nur Neustart oder Kaltstart möglich. Ein Wiederanlauf ist nicht möglich.
 - Wenn diese Option deaktiviert ist, sind alle Anlaufarten möglich.
- Anlauf nach Netzein
 - Wählen Sie hier, ob beim Einschalten der Spannungsversorgung (NetzEIN) ein Neustart, Wiederanlauf oder Kaltstart durchgeführt werden soll.
 - Kaltstart: Alle Variablen und Speicherbereiche werden initialisiert.
 - Neustart (Warmstart): Die nicht remanenten Speicherbereiche werden initialisiert, die remanenten Speicherbereiche werden wieder hergestellt.
 - Wiederanlauf: Das Anwenderprogramm wird an der Stelle fortgesetzt, an der es unterbrochen wurde.
- Überwachungszeit für ...
 - Die Zeitbasis der folgenden Parameter beträgt 100 Millisekunden. Multiplizieren Sie den Eingabewert mit der Zeitbasis. Beispiel: Eingabewert 650 * 100 ms = 65.000 ms Überwachungszeit
 - Fertigmeldung durch Baugruppen (100ms): Maximale Dauer der Fertigmeldung aller konfigurierten Baugruppen nach dem Einschalten der Spannungsversorgung (NetzEIN).
 - Übertragung der Parameter an Baugruppen (100 ms): Maximale Dauer der Übertragung der Parameter an die parametrierbaren Baugruppen.
 - Wiederanlauf (100 ms): Maximale Dauer des Wiederanlaufs. Wenn die Zeit zwischen NetzAUS und NetzEIN oder zwischen Betriebszustand STOP und RUN länger ist als die hier eingegebene Zeit, findet kein Wiederanlauf statt. Die CPU bleibt im Betriebszustand STOP.

Taktsynchronalarme

Hier können Sie Einstellungen zur Taktsynchronität durchführen.

- OB 61
 - Aktuell können Sie hier keine Einstellungen vornehmen. Die Angaben dienen der Information zum OB 61.
- Verhalten bei Laufzeitverletzung
 - Hier können Sie einstellen, wie sich die CPU bei einer Laufzeitverletzung verhalten soll.
- Warnschwelle
 - Geben Sie hier einen Wert in % an, welcher als Schwelle für die Laufzeitverletzung dient, sobald die Applikationszykluszeit überschritten wird.

- Verhalten bei Fehler
 - deaktiviert: Laufzeitverletzungen werden ignoriert.
 - CPU geht nach STOP: Bei einer Laufzeitverletzung geht die CPU in STOP.
 - OB 80 wird angefordert: Bei einer Laufzeitverletzung wird der OB 80 angefordert.
- Maximal Fehleranzahl
 - Geben Sie hier an, wie oft die Laufzeit verletzt werden darf, bis dies dem System als Laufzeitfehler gemeldet wird.
- Synchronität lokaler SLIO-Bus
 - Im aktivierten Zustand wird der Adressbereich der SLIO Module am Rückwandbus in das Prozessabbild des OB 61 gelegt.



– Grundsätzlich unterstützt die Taktsynchronität keine Analog-Module am System SLIO Bus. Sie können Analogmodule in das Prozessabbild des OB 61 aufnehmen. Deren Ein- und Ausgabedaten werden aber nicht taktsynchron verarbeitet. Sofern Sie Module am System SLIO Bus einsetzen, welche Taktsynchronität nicht unterstützen, erhalten Sie die Diagnosemeldung 0xEB05 (Busaufbau für Isochron Prozessabbild nicht geeignet). Hierbei blinkt die Fehler-LED des Moduls.

Zyklus / Taktmerker

Hier können Sie das zyklische Verhalten der CPU bestimmen und einen Taktmerker definieren.

- Prozessabbild zyklisch aktualisieren
 - Wenn diese Option aktiviert ist, wird das Prozessabbild des Organisationsbausteins OB 1 zyklisch aktualisiert. Dadurch verlängert sich die Zykluszeit.
- Zyklusüberwachungszeit (ms)
 - Hier geben Sie die Zyklusüberwachungszeit in ms ein.
 - Wenn die Zykluszeit die Zyklusüberwachungszeit überschreitet, geht die CPU in STOP.
 - Ursachen für eine Überschreitung:
 - Kommunikationsprozesse
 - Häufung von Alarmereignissen
 - Fehler im CPU-Programm
- Mindestzykluszeit (ms)
 - Garantierte Einhaltung einer minimalen Zykluszeit: Der Beginn eines neuen Zyklus wird so lange verzögert, bis die minimale Zykluszeit erreicht ist.
- Zyklusbelastung durch Kommunikation (%)
 - Prozentualer Anteil von Kommunikationsprozessen im Verhältnis zur gesamten Zykluszeit.
 - Mit diesem Parameter können Sie die Dauer von Kommunikationsprozessen, welche immer auch die Zykluszeit verlängern, in bestimmten Grenzen steuern.
 - Bei der Einstellung auf 50% z.B. kann sich die Zykluszeit verdoppeln. Außerdem wird der OB 1 Zyklus zusätzlich durch asynchrone Ereignisse (z.B. Prozessalarmlen) verlängert.
- OB 85-Aufruf bei Peripheriezugriffsfehler
 - Reaktion der CPU bei Peripheriezugriffsfehlern während das Prozessabbild aktualisiert wird.
 - Die VIPA-CPU ist so voreingestellt, dass sie bei Peripheriezugriffsfehlern keinen OB 85 aufruft und auch keinen Eintrag im Diagnosepuffer erzeugt.

- Größe Prozessabbild der Ein-/Ausgänge
 - Hier können Sie die Größe des Prozessabbilds max. 2048 für die Ein-/ Ausgabe-Peripherie festlegen (Default: 128).
- Taktmerker
 - Taktmerker: Aktivieren Sie diese Option, wenn die CPU Taktmerker bereitstellen soll. Taktmerker ändern in festgelegten Zeitabständen periodisch ihren Wert.
 - Merkerbyte: Nummer des Merkerbytes für den Taktmerker. Das Merkerbyte wird nur verwendet, wenn Sie die Option "Taktmerker" aktivieren.



Das gewählte Merkerbyte kann nicht für die Zwischenspeicherung von Daten genutzt werden.

Remanenz

Um bei einem Spannungsausfall Daten zu erhalten, können bestimmte Datenbereiche als remanent gekennzeichnet werden. Bei einem Neustart (Warmstart) werden die Werte der remanenten Speicherbereiche aus dem letzten Programmzyklus wieder hergestellt.

- Anzahl Merkerbytes ab MB0
 - Die Anzahl der remanenten Merkerbytes ab Merkerbyte 0 können Sie hier angeben. Beispiel: Eingabewert 16 = Merkerbytes 0 bis 15 sind remanent.
- Anzahl Timer ab T0
 - Hier tragen Sie die Anzahl der remanenten Timer ab T0 ein.
- Anzahl Zähler ab Z0
 - Tragen Sie die Anzahl der remanenten Zähler ab Z0 hier ein.
- Bereiche
 - Sie können bis zu 8 remanente Speicherbereiche in Datenbausteinen festlegen:
 - DB-Nr.: Nummer des remanenten Datenbausteins.
 - Byteadresse: Startadresse innerhalb des remanenten Datenbausteins.
 - Anzahl Bytes: Anzahl der remanenten Bytes ab Startadresse innerhalb des Datenbausteins.

Alarmer

Hier können Sie die Reihenfolge festlegen, in der die einzelnen Alarm-Organisationsbausteine bearbeitet werden. OBs mit der kleinsten Zahl haben die niedrigste Priorität. OBs mit der Priorität 0 werden nicht bearbeitet.

- Priorität: Folgende Alarm-OBs werden aufgelistet:
 - OB 40 - OB 47: Prozessalarmer
 - OB 20 - OB 23: Verzögerungsalarmer
 - OB 50, OB 51, OB 55 - OB 57: Kommunikationsalarmer
 - OB 81 - OB 87: Asynchronfehleralarmer

Uhrzeitalarmer

Die Uhrzeitalarm-Organisationsbausteine OB 10 bis OB 17 können die Bearbeitung des OB 1 einmalig oder in einem bestimmten Intervall unterbrechen. Je nach verwendeter CPU können Sie bis zu 8 Uhrzeitalarmer parametrieren.

- Priorität
 - Reihenfolge, in der ein Uhrzeitalarm-Organisationsbaustein bearbeitet wird.
 - OBs mit der kleinsten Zahl haben die niedrigste Priorität.
 - OBs mit der Priorität 0 werden nicht bearbeitet.
- Aktiv
 - Durch Anwahl von "Aktiv" wird die Funktionalität für Uhrzeitalarmer aktiviert.

- Ausführung
 - Hier wählen Sie aus, wie oft die Alarmer ausgeführt werden sollen.
 - Die Intervalle von minütlich bis jährlich beziehen sich auf die Einstellungen unter *Startdatum* und *Uhrzeit*.
- Startdatum/Uhrzeit
 - Hier geben Sie an, wann der Uhrzeitalarm zum ersten Mal ausgeführt werden soll.

Weckalarmer

Die Weckalarm-Organisationsbausteine OB 30 bis OB 38 können die Bearbeitung des OB 1 in einem bestimmten Intervall unterbrechen. Je nach verwendeter CPU können Sie bis zu 9 Weckalarmer parametrieren.

- Priorität
 - Reihenfolge, in der ein Weckalarm-Organisationsbaustein bearbeitet wird.
 - OBs mit der kleinsten Zahl haben die niedrigste Priorität.
 - OBs mit der Priorität 0 werden nicht bearbeitet.
- Ausführung
 - Geben Sie die Zeitabstände in ms an, in denen die Weckalarm-OBs bearbeitet werden.
 - Startzeitpunkt ist der Betriebszustandwechsel von STOP nach RUN.
- Phasenverschiebung
 - Zeit in Millisekunden, um die der Ausführungszeitpunkt des Weckalarms verzögert werden soll.
 - Wenn Sie mehrere Weckalarmer aktivieren, können Sie die Phasenverschiebung nutzen, damit die Weckalarmer nicht gleichzeitig starten.

Diagnose/Uhr

Hier können Sie Diagnose-Einstellungen vornehmen und definieren, welche Uhr mit einer anderen Uhr synchronisiert werden soll.

- Erweiterter Funktionsumfang
 - Aktuell wird der erweiterte Funktionsumfang für Diagnose nicht unterstützt.
- STOP-Ursache melden
 - Aktivieren Sie diesen Parameter, wenn die CPU bei Übergang nach STOP die STOP-Ursache an PG bzw. OP melden soll.
- Leittechnikmeldung aktiv
 - Aktuell wird diese Funktion nicht unterstützt.
- UHR
 - Hier können Sie festlegen, welche Uhr mit einer anderen Uhr synchronisiert werden soll.
- Synchronisationsart
 - Legen Sie hier fest, ob die Uhr andere Uhren synchronisiert oder nicht.
 - Als Slave: Die Uhr wird von einer anderen Uhr synchronisiert.
 - Als Master: Die Uhr synchronisiert andere Uhren als Master.
 - keine: Es findet keine Synchronisation statt.
- Zeitintervall
 - Zeitintervalle, innerhalb welcher die Synchronisation erfolgen soll.
- Korrekturfaktor
 - Durch Vorgabe eines Korrekturfaktors in ms können Sie die Abweichung der Uhr innerhalb 24 Stunden ausgleichen.
 - Geht Ihre Uhr innerhalb von 24 Stunden 1s nach, können Sie dies mit dem Korrekturfaktor "+1000" ms ausgleichen.

Schutz

- Schutzstufe
 - Hier können Sie zum Schutz der CPU vor unbefugtem Zugriff eine Schutzstufe einstellen.
 - *kein Schutz* (default):
Kein Passwort parametrierbar; keine Einschränkungen
 - *Schreibschutz* mit Passwort:
Kenntnis des Passworts: Lesender und schreibender Zugriff
Unkenntnis des Passworts: Nur lesender Zugriff.
 - *Schreib-/Leseschutz* mit Passwort:
Kenntnis des Passworts: Lesender und schreibender Zugriff
Unkenntnis des Passworts: Weder lesender noch schreibender Zugriff
- Passwort
 - Hier können Sie für den Schreib- bzw. Leseschutz ein Passwort vorgeben.
 - Je nach Einstellung der Schutzstufe erfolgt bei Schreib- bzw. Lesezugriff eine Passwortabfrage.

Erweiterte Einstellungen

Hier können Sie die Funktionalität der Schnittstellen einstellen und die Anzahl von Merker, Zeiten und Zähler vorgeben:

- Funktion X2
 - Funktionalität der PtP(MPI)-Schnittstelle X2
 - PtP (default): In dieser Betriebsart arbeitet die RS485-Schnittstelle als Schnittstelle für serielle Punkt-zu- Punkt-Kommunikation. Hier können Sie unter Einsatz von Protokollen seriell zwischen zwei Stationen Daten austauschen.
 - MPI: In dieser Betriebsart dient die Schnittstelle zur Verbindung zwischen Programmiergerät und CPU über MPI. Hierüber erfolgt beispielsweise die Projektierung und Programmierung. Außerdem dient MPI zur Kommunikation zwischen mehreren CPUs oder zwischen HMIs und CPU.
- MPI Adresse X2
 - Unter *MPI* können Sie hier die MPI-Adresse vorgeben. Unter *PtP* wird dieser Parameter von der CPU ignoriert.
 - Wertebereich: 2 (default) ... 31
- MPI Baudrate X2
 - Unter *MPI* können Sie hier die MPI-Übertragungsrate vorgeben. Unter *PtP* wird dieser Parameter von der CPU ignoriert.
 - Wertebereich: 19,2kB/s ... 12MB/s, default: 187,5kB/s
- Erweiterte Remanenz Merker
 - Geben Sie hier die Anzahl der Merker-Bytes an. Durch Eingabe von 0 wird der Wert übernommen, welchen Sie in "*Remanenz*" untern "*Anzahl Merker-Bytes ab MB0*" vorgegeben haben.
 - Wertebereich: 0 (default) ... 8192
- Erweiterte Remanenz Zeiten
 - Geben Sie hier die Anzahl der Timer an. Durch Eingabe von 0 wird der Wert übernommen, welchen Sie in "*Remanenz*" unter "*Anzahl Timer ab T0*" vorgegeben haben.
 - Wertebereich: 0 (default) ... 512
- Erweiterte Remanenz Zähler
 - Geben Sie hier die Anzahl der Zähler an. Durch Eingabe von 0 wird der Wert übernommen, welchen Sie in "*Remanenz*" unter "*Anzahl Zähler ab Z0*" vorgegeben haben.
 - Wertebereich: 0 (default) ... 512
- Priorität OB 57
 - Hier können Sie die Priorität für den OB 57 vorgeben.
 - Wertebereich: 2 (default) ... 24

- OB 80 bei Weckalarmfehler
 - Hier können Sie einstellen, bei welchem Weckalarm-OB der OB 80 (Zeitfehler) aufgerufen werden soll.
 - Wertebereich: Deaktiviert (default), Auswahl des entsprechenden OBs
- Direct DX transition

Ist dieser Parameter aktiviert, zeigt der integrierte PROFIBUS-DP-Master, sofern dieser mittels VSC aktiviert wurde, folgendes Verhalten:

 - Solange sich ein DP-Slave im Data Exchange befindet, d.h. in den DP-Slave Normdiagnosedaten haben Byte 0, Bit 1 und Byte 1, Bit 0 jeweils den Zustand 0, wird dieser DP-Slave direkt vom DP-Master in den Data Exchange übernommen. Die Übernahme erfolgt ohne, dass zuvor ein *SetPrm*- und *CheckConfig*-Telegramm an den DP-Slave gesendet wurde.
 - Bei der Übernahme eines DP-Slave in den Data Exchange bleiben die Ausgänge aktiv und werden nicht deaktiviert.
 - Geht die CPU von RUN nach STOP, wird der DP-Master mindestens für die Dauer der in den PROFIBUS-Parametern eingestellten *Ansprechüberwachungszeit* deaktiviert. Danach wird der DP-Master wieder aktiv und nimmt die DP-Slaves wieder in Data Exchange. Beim Übergang des DP-Master in den inaktiven Zustand werden die Ausgangsdaten der DP-Slaves nicht genullt und nicht deaktiviert. Normgerechte DP-Slaves werden selbsttätig die Ausgänge abschalten, bzw. nullen, wenn sie während der *Ansprechüberwachungszeit* keine DE-Telegramme vom Master empfangen.
 - Fällt die Spannungsversorgung der CPU aus, werden die Ausgänge der DP-Slaves nicht genullt und nicht deaktiviert. Normgerechte DP-Slaves werden selbsttätig die Ausgänge abschalten, bzw. nullen, wenn sie während der *Ansprechüberwachungszeit* keine DE-Telegramme vom Master empfangen.
- PN MultipleWrite
 - Im aktivierten Zustand werden während des Verbindungsaufbaus unter PROFINET Parametierdatensätze zu ein oder mehreren Ethernet-Frames zusammengefasst. Dies beschleunigt den Verbindungsaufbau, da nicht für jeden Parametierdatensatz ein eigenes Ethernet-Frame verwendet wird.

4.7.2 Parameter MPI-Schnittstelle

Über Doppelklick auf "*MPI-Schnittstelle*" in der "*Gerätekonfiguration*" gelangen Sie in den Eigenschaften-Dialog zur Einstellung der MPI-Schnittstelle.

- MPI-Daten
 - Hier können Sie die Einstellung des MPI-Subnetzes (Multi Point Interface) zur seriellen Verbindung zwischen MPI-Teilnehmern vornehmen.
 - Adresse: Hier können Sie die MPI-Adresse angeben. Im Auslieferungszustand von VIPA-CPU's ist die Adresse 2 voreingestellt. Die Adresse 0 ist für Programmiergeräte reserviert.
 - Höchste Adresse: Durch Angabe der höchsten Adress-Nummer können Sie den Adressbereich einschränken.
 - Sekundäre Übertragungsgeschwindigkeit MPI: Die Übertragungsrate (Bit/s) des MPI-Subnetzes darf nicht höher sein, als die Übertragungsrate des langsamsten MPI-Teilnehmers.

4.7.3 Parameter Ethernet

Über Doppelklick auf "*Ethernet*" in der "*Gerätekonfiguration*" gelangen Sie in den Eigenschaften-Dialog zur Einstellung der NET-CP-Schnittstelle (X6).

- Allgemein
 - Allgemein: Hier können Sie einen Gerätenamen vergeben.
 - Subnetz-ID: Die Subnetz-ID dient zur eindeutigen Identifizierung Ihres Netzwerks
- IP Einstellungen
 - IP-Adresse: Hier können Sie eine IP-Adresse für den NET-CP vergeben.
 - Subnetzmaske: Hier können Sie die Subnetzmaske Ihres Netzwerk angeben.

4.8 Projekt transferieren

Übersicht

Sie haben folgende Möglichkeiten für den Projekt-Transfer in die CPU:

- Transfer über MPI
- Transfer über Ethernet
- Transfer über Speicherkarte

4.8.1 Transfer über MPI

Allgemein

Für den Transfer über MPI besitzt die CPU folgende Schnittstelle:

🔗 "X3: MPI(PB)-Schnittstelle" Seite 44

🔗 "X2: PtP(MPI)-Schnittstelle" Seite 43



Bei einer urgelöschten CPU ist eine Projektierung über X2 PtP(MPI) nicht möglich!

Netz-Struktur

Der Aufbau eines MPI-Netzes gleicht elektrisch dem Aufbau eines PROFIBUS-Netzes. Das heißt, es gelten dieselben Regeln und Sie verwenden für beide Netze die gleichen Komponenten zum Aufbau. Die einzelnen Teilnehmer werden über Busanschlussstecker und PROFIBUS-Kabel verbunden. Defaultmäßig wird das MPI-Netz mit 187,5kbaud betrieben. VIPA-CPU's werden mit der MPI-Adresse 2 ausgeliefert.

MPI-Programmierkabel

Die MPI-Programmierkabel erhalten Sie in verschiedenen Varianten von VIPA. Die Kabel bieten einen RS232- bzw. USB-Anschluss für den PC und einen busfähigen RS485-Anschluss für die CPU. Aufgrund des RS485-Anschlusses dürfen Sie die MPI-Programmierkabel direkt auf einen an der RS485-Buchse schon gesteckten Stecker aufstecken. Jeder Busteilnehmer identifiziert sich mit einer eindeutigen Adresse am Bus, wobei die Adresse 0 für Programmiergeräte reserviert ist.

Abschlusswiderstand

Eine Leitung muss mit ihrem Wellenwiderstand abgeschlossen werden. Hierzu schalten Sie den Abschlusswiderstand am ersten und am letzten Teilnehmer eines Netzes oder eines Segments zu. Achten Sie darauf, dass die Teilnehmer, an denen der Abschlusswiderstand zugeschaltet ist, immer mit Spannung versorgt sind. Ansonsten kann es zu Störungen auf dem Bus kommen.

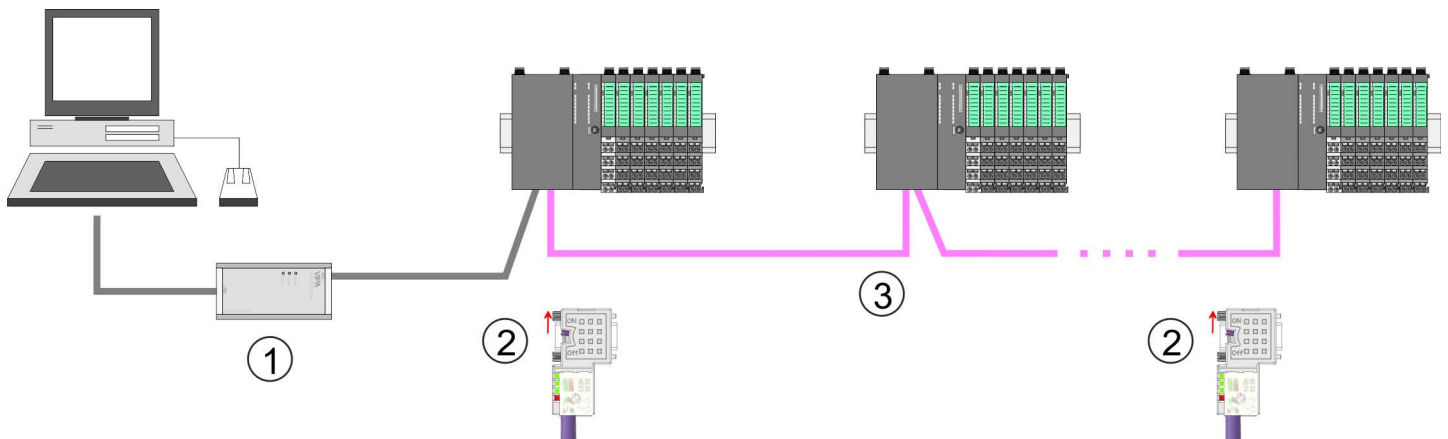

- 1 MPI-Programmierkabel
- 2 Mit Schalter Abschlusswiderstand aktivieren
- 3 MPI-Netz

Vorgehensweise Transfer über MPI

1. ➔ Verbinden Sie Ihren PC über ein MPI-Programmierkabel mit der MPI-Buchse Ihrer CPU.
2. ➔ Schalten Sie die Spannungsversorgung ihrer CPU ein und starten Sie das *SPEED7 Studio* mit Ihrem Projekt.
3. ➔ Stellen Sie unter *"Aktive PC-Schnittstelle"* die *"Serielle Schnittstelle"* ein.
4. ➔ Klicken Sie im *"Projektbaum"* auf Ihr Projekt und wählen Sie *"Kontextmenü" → "Alles übersetzen"*.
⇒ Ihr Projekt wird übersetzt und für die Übertragung vorbereitet.

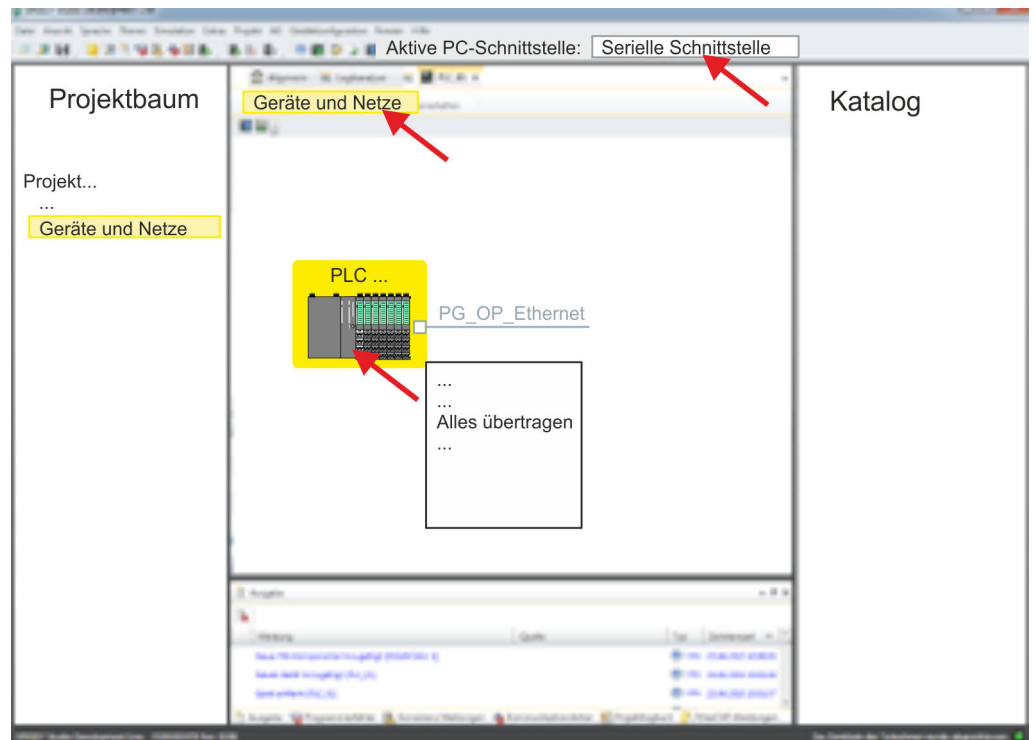

5. ➔ Klicken Sie im *Projektbaum* auf Ihre CPU und wählen Sie für den Transfer des Anwenderprogramms und der Hardware-Konfiguration *"Kontextmenü" → "Alles übertragen"*.
⇒ Es öffnet sich ein Dialogfenster für die Projektübertragung.

6. ➤ Wählen Sie den "Porttyp" "Serielle Schnittstelle" an und starten Sie die Übertragung mit "Übertragen".
7. ➤ Bestätigen Sie die Abfrage, dass die CPU in den Zustand STOP gebracht werden soll.
 - ⇒ Das Anwenderprogramm und die Hardwarekonfiguration werden über MPI in die CPU übertragen.
8. ➤ Schließen Sie nach der Übertragung das Dialogfenster.
9. ➤ Mit "Kontextmenü → Kopiere RAM nach ROM" können Sie Ihr Projekt auf einer Speicherkarte sichern, falls diese gesteckt ist.

4.8.2 Transfer über Ethernet

Vorgehensweise Transfer über Ethernet

Die CPU besitzt für den Transfer über Ethernet einen Ethernet-PG/OP-Kanal. Damit Sie online auf diesen zugreifen können, müssen Sie diesem durch die "Initialisierung" bzw. "Urtaufe" IP-Adress-Parameter zuweisen und diese in Ihr Projekt übernehmen. Für den Transfer verbinden Sie, wenn nicht schon geschehen, die Ethernet-PG/OP-Kanal-Buchse mit Ihrem Ethernet. Der Anschluss erfolgt über einen integrierten 2-fach Switch (X1, X5).

1. ➤ Schalten Sie die Spannungsversorgung ihrer CPU ein und starten Sie das *SPEED7 Studio* mit Ihrem Projekt.
2. ➤ Stellen Sie unter "Aktive PC-Schnittstelle" die "Ethernet-Schnittstelle" ein.
3. ➤ Klicken Sie im "Projektbaum" auf Ihr Projekt und wählen Sie "Kontextmenü → Alles übersetzen".
 - ⇒ Ihr Projekt wird übersetzt und für die Übertragung vorbereitet.

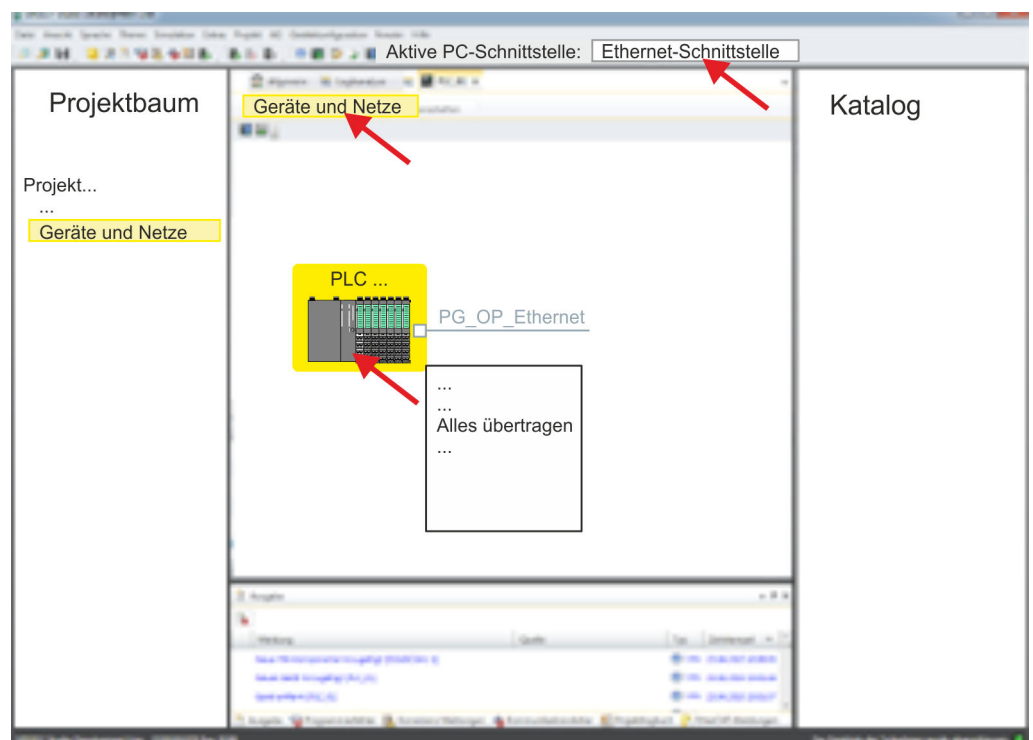

4. ➤ Klicken Sie im *Projektbaum* auf Ihre CPU und wählen Sie für den Transfer des Anwenderprogramms und der Hardware-Konfiguration "Kontextmenü → Alles übertragen".
 - ⇒ Es öffnet sich ein Dialogfenster für die Projektübertragung
5. ➤ Wählen Sie den "Porttyp" "Ethernet-Schnittstelle" an und starten Sie die Übertragung mit "Übertragen".

6. ➤ Bestätigen Sie die Abfrage, dass die CPU in den Zustand STOP gebracht werden soll.
⇒ Das Anwenderprogramm und die Hardwarekonfiguration werden über Ethernet in die CPU übertragen.
7. ➤ Schließen Sie nach der Übertragung das Dialogfenster.
8. ➤ Mit "*Kontextmenü* ➔ *Kopiere RAM nach ROM*" können Sie Ihr Projekt auf einer Speicherkarte sichern, falls diese gesteckt ist.

4.8.3 Transfer über Speicherkarte

Vorgehensweise Transfer über Speicherkarte

Die Speicherkarte dient als externes Speichermedium. Es dürfen sich mehrere Projekte und Unterverzeichnisse auf einer Speicherkarte befinden. Bitte beachten Sie, dass sich Ihre aktuelle Projektierung im Root-Verzeichnis befindet und einen der folgenden Dateinamen hat:

- S7PROG.WLD
- AUTOLOAD.WLD

1. ➤ Starten Sie das *SPEED7 Studio* mit Ihrem Projekt.
2. ➤ Klicken Sie im "*Projektbaum*" auf die CPU.
3. ➤ Erzeugen Sie im *SPEED7 Studio* mit "*Kontextmenü* ➔ *Alles exportieren (WLD)*" eine wld-Datei.
⇒ Die wld-Datei wird erstellt. Diese beinhaltet Ihr Anwenderprogramm und die Hardware-Konfiguration.
4. ➤ Kopieren Sie die wld-Datei auf eine geeignete Speicherkarte. Stecken Sie diese in Ihre CPU und starten Sie diese neu.
⇒ Das Übertragen des Anwenderprogramms von der Speicherkarte in die CPU erfolgt je nach Dateiname nach Urlöschen oder nach PowerON.
S7PROG.WLD wird nach Urlöschen von der Speicherkarte gelesen.
AUTOLOAD.WLD wird nach NetzEIN von der Speicherkarte gelesen.
Das Blinken der SD-LED der CPU kennzeichnet den Übertragungsvorgang. Bitte beachten Sie, dass Ihr Anwenderspeicher ausreichend Speicherplatz für Ihr Anwenderprogramm bietet, ansonsten wird Ihr Anwenderprogramm unvollständig geladen und die SF-LED leuchtet.

4.9 Zugriff auf den Webserver

Übersicht

Die CPU hat einen Web-Server integriert. Dieser bietet folgenden Zugriff:

- über Ethernet-PG/OP-Kanal
 - Geräte-Webseite der CPU
 - CPU *WebVisu*-Projekt
- über Ethernet-CP
 - Geräte-Webseite des Ethernet-CP
 - Ethernet-CP *WebVisu*-Projekt

4.9.1 Zugriff über Ethernet-PG/OP-Kanal

Übersicht

Über den Ethernet-PG/OP-Kanal haben Sie Zugriff auf:

- Geräte-Webseite der CPU
- CPU-*WebVisu*-Projekt

4.9.1.1 Geräte-Webseite CPU

Übersicht

- Dynamisch aufgebaute Webseite, die ausschließlich der Informationsausgabe dient.
- Auf der *Geräte-Webseite* finden Sie Informationen zu Ihrer CPU, den angebundenen Modulen und Ihrem *WebVisu*-Projekt.
- Die angezeigten Werte können nicht geändert werden.
- Der Zugriff erfolgt über die IP-Adresse des Ethernet-PG/OP-Kanals.
 ↪ *Kap. 4.6 "Hardware-Konfiguration - Ethernet-PG/OP-Kanal" Seite 67*
- Die IP-Adresse können Sie mit einem Web-Browser aufrufen.



Es wird vorausgesetzt, dass zwischen dem PC mit Web-Browser und der CPU eine Verbindung über den Ethernet-PG/OP-Kanal besteht. Dies können Sie testen über Ping auf die IP-Adresse des Ethernet-PG/OP-Kanals.

4.9.1.1.1 Webseite bei angewählter CPU

Reiter: "Info"

• Device (... 01.....) ←

Info Data Parameter IP WebVisu

Name	Value
Ordering Info	
Serial	
Version	
HW Revision	
Software	
Package	

[Expert View ...]

Zugriff auf den Webserver > Zugriff über Ethernet-PG/OP-Kanal

Name	Value (Wert)	
Ordering number	015-CEFNR00	Bestellnummer der CPU
Serial	...	Seriennummer der CPU
Version	02V...	Versionsnummer der CPU
HW Revision	02	CPU Hardware-Ausgabestand
Software	2.4.16	CPU Firmware-Version
Package	Pb000310.pkb	Dateiname für das Firmwareupdate

Mit **[Expert View]** gelangen Sie in die erweiterte "Experten"-Übersicht.

Runtime Information		CPU
Operation Mode	STOP_INTERNAL	Betriebsart
Mode Switch	STOP	
System Time	29.03.17 08:34:14:486	Datum, Uhrzeit
Up Time	0 days 02 hrs 07 min 08 sec	Zeitangaben zum Betriebsartenwechsel
Last Change to RUN	n/a	
Last Change to STOP	29.03.17 16:09:03:494	
OB1-Cycle Time	cur = 0us, min = 0us, max = 0us, avg = 0us	Zykluszeit: min = minimale cur = aktuelle max = maximale avg = durchschnittlich

Interface Information			Schnittstellen
X1	PG/OP Ethernet Port 1	Address 2025..2040	Ethernet-PG/OP-Kanal Port 1
X2	PTP		PtP: Punkt zu Punkt-Betrieb oder DPM: DP-Master-Betrieb
X3	MPI	Address 2047	Betriebsart RS485 MPI: MPI-Betrieb
X4	EtherCAT Port	Address 2045	EtherCAT Schnittstelle
X5	PG/OP Ethernet Port 2	Address 2025..2040	Ethernet-PG/OP-Kanal Port 2
X6	Ethernet Port	Address 2044	CP Schnittstelle

Card Information			Speicherkarte
Type	SD		Informationen zur Speicherkarte
Manufacturer ID	9		
Application ID	16720		
Card Name	AF SD		
Card Revision	16		
Card S/N	64C34010		

Card Information		Speicherkarte
Manufacture Month	8	
Manufacture Year	2013	
Size	470.73 MByte	
Free	454.70 MByte	

VSC Information		
VSC Product Number	955-C0ME040	Informationen über VSC
VSC Product S/N	00007807	
Memory Extension	256 kByte	
Profibus	not activated	
Motion	4 Axes	

Active Feature Set Information		
Status	Media present	Informationen über freigeschaltete Funktionen
VSC Product Number	955-C0ME040	
VSC Product S/N	00007807	
Memory Extension	256 kByte	
Profibus	not activated	
Motion	4 Axes	

Memory Usage				CPU
	free	used	max	Angaben zum Speicherausbau Ladespeicher, Arbeitsspeicher (Code/Daten)
LoadMem	512.0 kByte	0 byte	512.0 kByte	
WorkMemCode	256.0 kByte	0 byte	256.0 kByte	
WorkMemData	256.0 kByte	0 byte	256.0 kByte	

PG/OP Network Information		Ethernet-PG/OP-Kanal
Device Name	Onboard PG/OP	Name
IP Address	172.20.139.76	Adressangaben
Subnet Mask	255.255.255.0	
Gateway Address	172.20.139.76	
MAC Address	00:20:D5:02:6C:27	
Link Mode X1	100 Mbps - Full Duplex	Verbindungsstatus und Geschwindigkeit
Link Mode X5	Not Available	

CP Network Information (According To Project Settings)		NET-CP
Device Name	n/a	Name
IP Address	0.0.0.0	Adressangaben
Subnet Mask	0.0.0.0	
Gateway Address	0.0.0.0	

Zugriff auf den Webserver > Zugriff über Ethernet-PG/OP-Kanal

CP Firmware Information		EtherCAT
Bx000689	V3.0.0.32	Angaben für den Support
PRODUCT	VIPA EtherCAT-CP V3.2.4 Px000249.pkg	Name, Firmware-Version, Package
ExtSvnRev.txt	V128.0.0.0	Angaben für den Support
MX000337	V0.0.1.0	
Diagnosis Address	2046	Diagnose-Adresse

CPU Firmware Information		CPU
File System	V1.0.2	Name, Firmware-Version, Package
PRODUCT	VIPA 015-CEFNR00 V2.4.16 Pb000310.pkb	
HARDWARE	V0.1.0.0 5841L-V10 MX000311.003	Angaben für den Support
BOOTLOADER	Bx000645 V125	
Bx000501	V2.2.5.0	
Ax000136	V1.0.6.0	
Ax000150	V1.1.4.0	
fx000018.wld	V1.0.2.0	
syslibex.wld	n/a	
Protect.wld	n/a	

ARM Processor Load		CPU
Measurement Cycle Time	100 ms	Angaben für den Support
Last Value	5%	
Average Of Last 10 Values	5%	
Minimum Load	5%	
Maximum Load	16%	

Reiter: "Data" Aktuell wird hier nichts angezeigt.

Reiter: "Parameter" Aktuell wird hier nichts angezeigt.

Reiter: "IP" Hier werden IP-Adress-Daten Ihres Ethernet-PG/OP-Kanals ausgegeben.

Reiter: "WebVisu"

Hier werden Informationen über die Web-Visualisierung ("WebVisu") dargestellt. Die Erstellung eines "WebVisu"-Projekts ist ausschließlich mit dem *SPEED7 Studio* ab V 1.7 möglich.

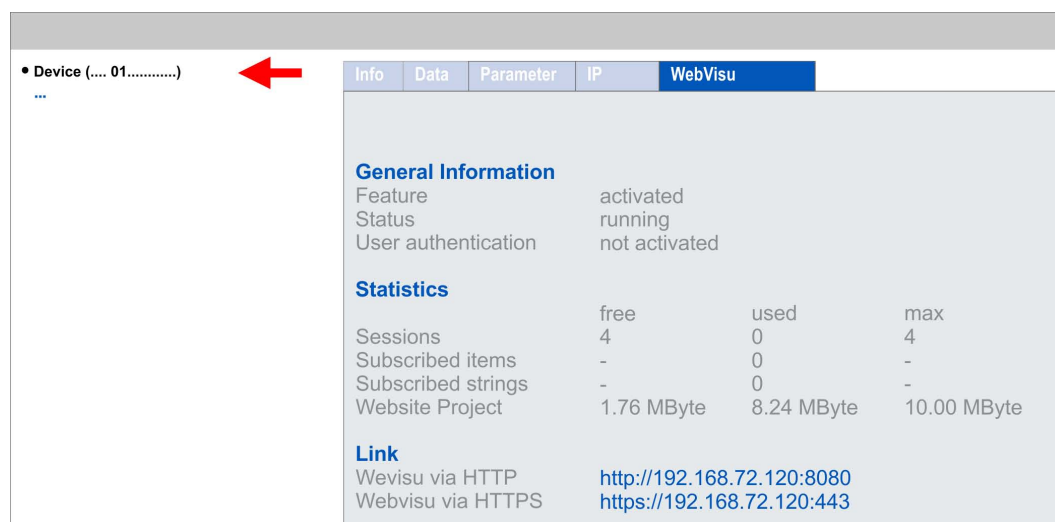

The screenshot shows the 'WebVisu' configuration page for a device. The 'Device' dropdown is highlighted with a red arrow. The 'WebVisu' tab is active, displaying the following information:

General Information			
Feature	activated		
Status	running		
User authentication	not activated		
Statistics			
	free	used	max
Sessions	4	0	4
Subscribed items	-	0	-
Subscribed strings	-	0	-
Website Project	1.76 MByte	8.24 MByte	10.00 MByte
Link			
Wevisu via HTTP	http://192.168.72.120:8080		
Webvisu via HTTPS	https://192.168.72.120:443		



Damit Ihre CPU ein WebVisu-Projekt verarbeiten kann, müssen Sie die WebVisu-Funktionalität aktivieren. ↪ Kap. 4.9.3.1 "WebVisu-Funktionalität aktivieren" Seite 92

General Information

- Feature
 - activated: Die *WebVisu*-Funktionalität ist aktiviert.
 - not activated: Die *WebVisu*-Funktionalität ist nicht aktiviert.
- Status
 - Hier wird der Status Ihres *WebVisu*-Projekts angezeigt. ↪ Kap. 4.9.3.5 "Status der WebVisu" Seite 96
- User authentication
 - activated: Benutzer-Authentifizierung ist aktiviert. Der Zugriff auf die *WebVisu* erfolgt über eine Anmeldung mittels Benutzername und Passwort.
 - not activated: Benutzer-Authentifizierung ist deaktiviert. Der Zugriff auf die *WebVisu* erfolgt ungesichert.

Statistics

Hier werden statistische Informationen Ihres *WebVisu*-Projekts angezeigt.

- Sessions: Anzahl an Sitzungen, d.h. Online-Verbindungen zu diesem *WebVisu*-Projekt. Eine Sitzung entspricht einem geöffneten Fenster oder Tab in einem Web-Browser.
 - free: Anzahl der noch möglichen Sitzungen.
 - used: Anzahl der aktuell aktiven Sitzungen. Für die Anzahl der aktiven Sitzungen ist es unerheblich, ob die Sitzungen vom selben oder von unterschiedlichen Benutzern gestartet wurden.
 - max.: Anzahl der maximal möglichen Sitzungen. Die maximale Anzahl der Sitzungen ist gerätespezifisch und in den technischen Daten spezifiziert.
- Subscribed items: Anzahl der Variablen inklusive Strings.
 - free: Hier erfolgt keine Anzeige.
 - used: Anzahl der verwendeten Variablen.
 - max.: Hier erfolgt keine Anzeige.

Zugriff auf den Webserver > Zugriff über Ethernet-PG/OP-Kanal

- Subscribed strings: Anzahl der Strings bzw. Zeichenketten.
 - free: Hier erfolgt keine Anzeige.
 - used: Anzahl verwendeter Strings.
 - max.: Hier erfolgt keine Anzeige.
- WebVisu Project: Angabe zur Speicherbelegung für das *WebVisu*-Projekt.
 - free: Noch freier Speicher für das *WebVisu*-Projekt.
 - used: Größe des aktuellen *WebVisu*-Projekts.
 - max.: Maximal verfügbarer Speicherplatz für ein *WebVisu*-Projekt.

Link Im Status "running" werden hier die Links für den Zugriff auf Ihre *WebVisu* aufgelistet.

4.9.1.1.2 Webseite bei angewähltem Modul

Struktur

Die Webseite ist dynamisch aufgebaut und richtet sich nach der Anzahl der an der CPU befindlichen Module. Die Webseite dient ausschließlich der Informationsausgabe. Die angezeigten Werte können nicht geändert werden.



Bitte beachten Sie, dass die System SLIO Power- und Klemmen-Module keine Typ-Kennung besitzen. Diese können von der CPU nicht erkannt werden und werden somit bei der Auflistung bzw. Zuordnung der Steckplätze nicht berücksichtigt.

Modul

The screenshot shows a web interface with a left sidebar containing a list of modules: "Device (...)", "Module 1 (... 021-1BD00)", "Module 2 (...)", and "...". A red arrow points from "Module 1 (... 021-1BD00)" to the main content area. The main content area has three tabs: "Info", "Data", and "Parameter". The "Info" tab is active, displaying "Module 1 (... 021-1BD00) information" and a table with the following data:

Name	Value
Ordering Info	021-1BD00
Serial	00103265
Version	01V30.001
HW Revision	01

Reiter: "Info"

Hier werden Produktname, Bestell-Nr., Serien-Nr., Firmware-Version und Hardware-Ausgabestand des entsprechenden Moduls aufgelistet.

Reiter: "Data"

Hier erhalten Sie Informationen zu Adresse und Zustand der Ein- bzw. Ausgänge. Bitte beachten Sie bei den Ausgängen, dass hier ausschließlich die Zustände der Ausgänge angezeigt werden können, welche sich innerhalb des OB1-Prozessabbilds befinden.

Reiter: "Parameter"

Bei parametrierbaren Modulen, z.B. Analogmodulen werden hier die aktuell eingestellten Parameter angezeigt. Diese stammen aus der Hardware-Konfiguration.

4.9.1.2 WebVisu-Projekt

- Mit einem *WebVisu*-Projekt haben Sie die Möglichkeit eine Web-Visualisierung auf Ihrer CPU zu projektieren.
- Die Projektierung eines *WebVisu*-Projekts ist ausschließlich mit dem *SPEED7 Studio* ab V 1.7 möglich.

- Da ein *WebVisu*-Projekt nur von Speicherkarte ablauffähig ist, muss in der CPU eine Speicherkarte von VIPA (VSD, VSC) gesteckt sein. ↪ *Kap. 4.14 "Einsatz Speichermedien - VSD, VSC" Seite 105*
- Falls die Speicherkarte kurzzeitig entnommen wird, leuchtet die SF-LED. Hiermit wird angezeigt, dass ein Feature fehlt und die *WebVisu* wird nach 72 Stunden beendet.
- Die *WebVisu*-Funktionalität ist in der CPU zu aktivieren. ↪ *Kap. 4.9.3.1 "WebVisu-Funktionalität aktivieren" Seite 92*
- Beim Projekttransfer aus dem *SPEED7 Studio* wird das *WebVisu*-Projekt immer automatisch auf die gesteckte Speicherkarte übertragen.
- Der Zugriff erfolgt über die IP-Adresse des Ethernet-PG/OP-Kanals und dem entsprechend projektierten Port oder über die *Geräte-Webseite*
- Mit einem Web-Browser können Sie auf Ihre Web-Visualisierung zugreifen. Web-Browser auf Basis von Windows CE werden aktuell nicht unterstützt.



Bitte beachten Sie, dass der Einsatz eines WebVisu-Projekts, abhängig vom Umfang des WebVisu-Projekts und des SPS-Projekts, die Performance und somit die Reaktionszeit Ihrer Applikation beeinflussen kann.

↪ *Kap. 4.9.3 "Einsatz Web-Visualisierung" Seite 92*

4.9.2 Zugriff über Ethernet-CP

Übersicht

Über den Ethernet-CP haben Sie Zugriff auf:

- Geräte-Webseite des Ethernet-CP
- Ethernet-CP *WebVisu*-Projekt

4.9.2.1 Geräte-Webseite Ethernet-CP

Übersicht

- Dynamisch aufgebaute Webseite, die ausschließlich der Informationsausgabe dient.
- Auf der *Geräte-Webseite* finden Sie Informationen zu Ihrem Ethernet-CP und Ihrem CP *WebVisu*-Projekt.
- Die angezeigten Werte können nicht geändert werden.
- Der Zugriff erfolgt über die IP-Adresse des Ethernet-CP.
- Die IP-Adresse können Sie mit einem Web-Browser aufrufen.



Es wird vorausgesetzt, dass zwischen dem PC mit Web-Browser und dem Ethernet-CP eine Verbindung über die Ethernet-Schnittstelle. Dies können Sie testen über Ping auf die IP-Adresse der Ethernet-Schnittstelle.

Zugriff auf den Webserver > Zugriff über Ethernet-CP

4.9.2.1.1 Struktur der Webseite

Reiter: Info

Name	Value
Ordering Info	...
Serial	...
Software	...

[Expert View ...]

VIPA 015-CEFNR00 CP - Information

Name	Value (Wert)	
Ordering number	015-CEFNR00	Bestellnummer der CPU
Serial	...	Seriennummer der CPU
Software	V3.2.4	CP Firmware-Version

Mit **[Expert View]** gelangen Sie in die erweiterte "Experten"-Übersicht.

Runtime Information		Ethernet-CP
System Date/Time	Mon Nov 27 07:55:34 2017	Datum, Uhrzeit
Network information Port X4		Schnittstelle X4
Link Mode	No Link	Informationen zur Verbindung
Network information Port X6		Schnittstelle X6
Link Mode	100 Mbps - Full Duplex	Informationen zur Verbindung
Hardware Information		Ethernet-CP
Vendor ID	0x022B	Angaben für den Support
Device ID	0x0101	
MX-File	MX000335.002	
Semi-Product-Number	5836D-V10	
Rack Slot Number	2	
Boot Loader Information		Ethernet-CP
Firmware Name	Bx000644	Angaben für den Support
Firmware Version	V125	

Firmware Information		Ethernet-CP
Package File Name	Px000249.pkg	Package-Version
Firmware File Name	Bb000714	Firmware-Name
Firmware Version	3.2.4	Firmware-Version

ARM Processor Load		Ethernet-CP
Measurement Cycle Time	100 ms	Angaben für den Support
Last Value	4%	
Average Of Last 10 Values	3%	
Minimum Load	3%	
Maximum Load	100%	

Statistic Port X4		Schnittstelle X4
Number Rx bytes received	292526	Statistikangaben zu den Sende- und Empfangsdaten
Number Rx frames received	4275	
Number Rx overrun errors	0	
Number Rx CRC errors	0	
Total number of Rx errors	0	
Number Tx bytes sent	292974	
Number Tx frames sent	4266	
Number Tx underrun errors	0	
Number Tx collision errors	0	
Total number of Tx errors	0	

Statistic Port X6		Schnittstelle X6
Number Rx bytes received	2580	Statistikangaben zu den Sende- und Empfangsdaten
Number Rx frames received	22	
Number Rx overrun errors	0	
Number Rx CRC errors	0	
Total number of Rx errors	0	
Number Tx bytes sent	11983	
Number Tx frames sent	33	
Number Tx underrun errors	0	
Number Tx collision errors	0	
Total Number of Tx errors	0	

Zugriff auf den Webserver > Zugriff über Ethernet-CP

Reiter: IP

• Device (... 01.....)

Info IP WebVisu

Network Settings

Enable DHCP

IP: . . .

Mask: . . .

Gateway: . . .

Hier können Sie die IP-Adressdaten Ihres Ethernet-CP abrufen. Diese Seite dient ausschließlich der Informationsausgabe.

Reiter: "WebVisu"

Hier werden Informationen über die Web-Visualisierung ("WebVisu") des Ethernet-CP dargestellt. Die Erstellung eines "WebVisu"-Projekts für den CP ist ausschließlich mit dem *SPEED7 Studio* ab V. 1.7.1 möglich.

• Device (... 01.....)

Info IP WebVisu

...

General Information

Status running

User authentication activated

Statistics

	free	used	max
Sessions	4	0	4
Subscribed items	-	0	-
Subscribed strings	-	0	-
WebVisu project	1.76 MByte	8.24 MByte	10.00 MByte

Link

Wevisu via HTTP <http://192.168.72.120:8080>

Webvisu via HTTPS <https://192.168.72.120:443>



Damit Ihre CPU ein WebVisu-Projekt verarbeiten kann, müssen Sie die WebVisu-Funktionalität aktivieren. ↗ Kap. 4.9.3.1 "WebVisu-Funktionalität aktivieren" Seite 92

General Information

- Status
 - Hier wird der Status Ihres WebVisu-Projekts angezeigt. ↗ Kap. 4.9.3.5 "Status der WebVisu" Seite 96
- User authentication
 - activated: Benutzer-Authentifizierung ist aktiviert. Der Zugriff auf die WebVisu erfolgt über eine Anmeldung mittels Benutzername und Passwort.
 - not activated: Benutzer-Authentifizierung ist deaktiviert. Der Zugriff auf die WebVisu erfolgt ungesichert.

Statistics

Hier werden statistische Informationen Ihres *WebVisu*-Projekts angezeigt.

- Sessions: Anzahl an Sitzungen, d.h. Online-Verbindungen zu diesem *WebVisu*-Projekt. Eine Sitzung entspricht einem geöffneten Fenster oder Tab in einem Web-Browser.
 - free: Anzahl der noch möglichen Sitzungen.
 - used: Anzahl der aktuell aktiven Sitzungen. Für die Anzahl der aktiven Sitzungen ist es unerheblich, ob die Sitzungen vom selben oder von unterschiedlichen Benutzern gestartet wurden.
 - max.: Anzahl der maximal möglichen Sitzungen. Die maximale Anzahl der Sitzungen ist gerätespezifisch und in den technischen Daten spezifiziert.
- Subscribed items: Anzahl der Variablen inklusive Strings.
 - free: Hier erfolgt keine Anzeige.
 - used: Anzahl der verwendeten Variablen.
 - max.: Hier erfolgt keine Anzeige.
- Subscribed strings: Anzahl der Strings bzw. Zeichenketten.
 - free: Hier erfolgt keine Anzeige.
 - used: Anzahl verwendeter Strings.
 - max.: Hier erfolgt keine Anzeige.
- WebVisu Project: Angabe zur Speicherbelegung für das *WebVisu*-Projekt.
 - free: Noch freier Speicher für das *WebVisu*-Projekt.
 - used: Größe des aktuellen *WebVisu*-Projekts.
 - max.: Maximal verfügbarer Speicherplatz für ein *WebVisu*-Projekt.

Link

Im Status *"running"* werden hier die Links für den Zugriff auf Ihre *WebVisu* aufgelistet.

4.9.2.2 *WebVisu*-Projekt

- Mit einem *WebVisu*-Projekt haben Sie die Möglichkeit eine Web-Visualisierung auf Ihrem Ethernet-CP zu projektieren.
- Die Projektierung eines *WebVisu*-Projekts für den Ethernet-CP ist ausschließlich mit dem *SPEED7 Studio* ab V 1.7.1 möglich.
- Da ein *WebVisu*-Projekt nur von Speicherkarte ablauffähig ist, muss in der CPU eine Speicherkarte von VIPA (VSD, VSC) gesteckt sein. ↪ Kap. 4.14 *"Einsatz Speichermedien - VSD, VSC" Seite 105*
- Falls die Speicherkarte kurzzeitig entnommen wird, leuchtet die SF-LED. Hiermit wird angezeigt, dass ein Feature fehlt und die *WebVisu* wird nach 72 Stunden beendet.
- Die *WebVisu*-Funktionalität ist in der CPU zu aktivieren. ↪ Kap. 4.9.3.1 *"WebVisu-Funktionalität aktivieren" Seite 92*
- Beim Projekttransfer aus dem *SPEED7 Studio* wird das *WebVisu*-Projekt immer automatisch auf die gesteckte Speicherkarte übertragen.
- Der Zugriff erfolgt über die IP-Adresse des Ethernet-CP und dem entsprechend projektierten Port oder über die *Geräte-Webseite* des Ethernet-CP
- Mit einem Web-Browser können Sie auf Ihre Web-Visualisierung zugreifen. Web-Browser auf Basis von Windows CE werden aktuell nicht unterstützt.



Bitte beachten Sie, dass der Einsatz eines *WebVisu*-Projekts, abhängig vom Umfang des *WebVisu*-Projekts und des SPS-Projekts, die Performance und somit die Reaktionszeit Ihrer Applikation beeinflussen kann.

4.9.3 Einsatz Web-Visualisierung

4.9.3.1 WebVisu-Funktionalität aktivieren

Vorgehensweise

Damit Ihre CPU ein *WebVisu*-Projekt verarbeiten kann, müssen Sie die *WebVisu*-Funktionalität aktivieren.

1. ➤ Stecken Sie in Ihre CPU eine Speicherkarte von VIPA (VSD, VSC). ↪ *Kap. 4.14 "Einsatz Speichermedien - VSD, VSC" Seite 105*
2. ➤ Schalten Sie die CPU ein und führen Sie zur Aktivierung der *WebVisu*-Funktionalität *Urlöschen* durch.
 - ⇒ Solange die Speicherkarte gesteckt ist, bleibt die *WebVisu*-Funktionalität auch nach einem Power-Cycle aktiviert. Beim Projekttransfer aus dem *SPEED7 Studio* wird das *WebVisu*-Projekt immer automatisch auf die gesteckte Speicherkarte übertragen.



Bitte beachten Sie, dass sobald Sie die WebVisu-Funktionalität auf Ihrer CPU aktiviert haben, die Speicherkarte gesteckt bleiben muss. Ansonsten leuchtet die SF-LED und nach 72 Stunden wird die WebVisu-Funktionalität deaktiviert. Solange eine aktivierte Speicherkarte nicht gesteckt ist, leuchtet die SF-LED und der "TrialTime"-Timer zählt von 72 Stunden herab auf 0. Danach wird die WebVisu-Funktionalität deaktiviert. Durch Stecken der Speicherkarte erlischt die LED und die CPU läuft wieder ohne Einschränkungen.

4.9.3.2 WebVisu-Editor

Nachfolgend wird die Projektierung eines *WebVisu*-Projekts gezeigt. Hier soll lediglich der grundsätzliche Einsatz des *WebVisu*-Editors im *SPEED7 Studio* in Verbindung mit der VIPA-CPU gezeigt werden. Bitte beachten Sie, dass Softwareänderungen nicht immer berücksichtigt werden können und es so zu Abweichungen zur Beschreibung kommen kann.



Nähere Informationen zum SPEED7 Studio und zum Einsatz des WebVisu-Editors finden Sie in der zugehörigen Online-Hilfe.

4.9.3.2.1 Arbeitsumgebung

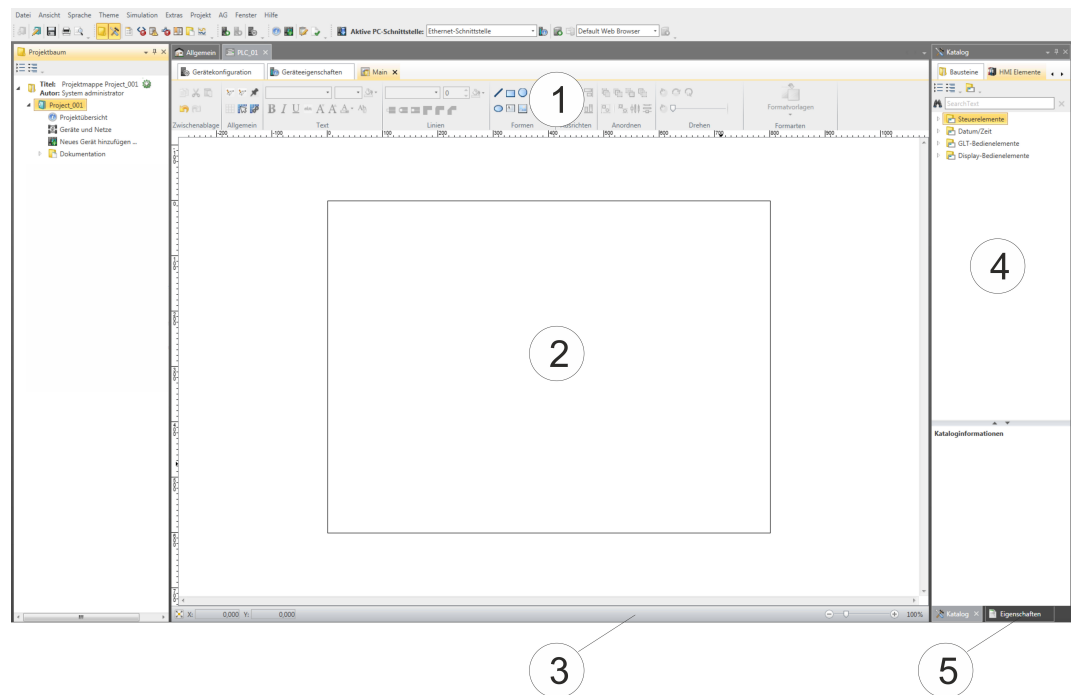

- (1) Symbolleiste
- (2) Editor-Fläche
- (3) Statusleiste
- (4) Katalog
- (5) Eigenschaftsfenster

- (1) Symbolleiste** In der Symbolleiste finden Sie wichtige Befehle zum Arbeiten mit dem *WebVisu*-Editor.
- (2) Editor-Fläche** Die Editor-Fläche ist Ihr Arbeitsbereich. Hier können Sie Texte und Grafikobjekte platzieren und bearbeiten.
- (3) Statusleiste** Über einen Schieberegler können Sie hier Ihre Ansicht vergrößern bzw. verkleinern.
- (4) Katalog** Über den *Katalog* haben Sie Zugriff auf die zur Verfügung stehenden *WebVisu*-Elemente. Mittels Drag&Drop können Sie diese auf der *Editor-Fläche* platzieren und diese über Eigenschaften anpassen.
- (5) Eigenschaftsfenster** Durch Aktivierung von "*Ansicht* → *Eigenschaften*" werden die "*Eigenschaften*" angezeigt. Hier werden die Eigenschaften des selektierten Elements dargestellt. Diese können Sie ggf. anpassen.

4.9.3.2.2 WebVisu-Projekt erstellen

WebVisu hinzufügen

1. Starten Sie das *SPEED7 Studio* mit Ihrem Projekt für die CPU, für die ein *WebVisu*-Projekt erstellt werden soll.
2. Fügen Sie, wenn nicht schon geschehen, eine CPU hinzu, indem Sie auf "*Neues Gerät hinzufügen*" klicken.

Zugriff auf den Webserver > Einsatz Web-Visualisierung

3. ➤ Klicken Sie im "Projektbaum" auf ihre CPU und wählen Sie "Kontextmenü → Geräteeigenschaften".
 - ⇒ Es öffnen sich die "Geräteeigenschaften Ihrer CPU".
4. ➤ Klicken Sie hier auf "WebVisu Konfiguration"
 - ⇒ In diesem Einstellfenster können Sie ein WebVisu-Projekt für Ihre CPU und ein WebVisu-Projekt für Ihren Ethernet-CP anlegen.

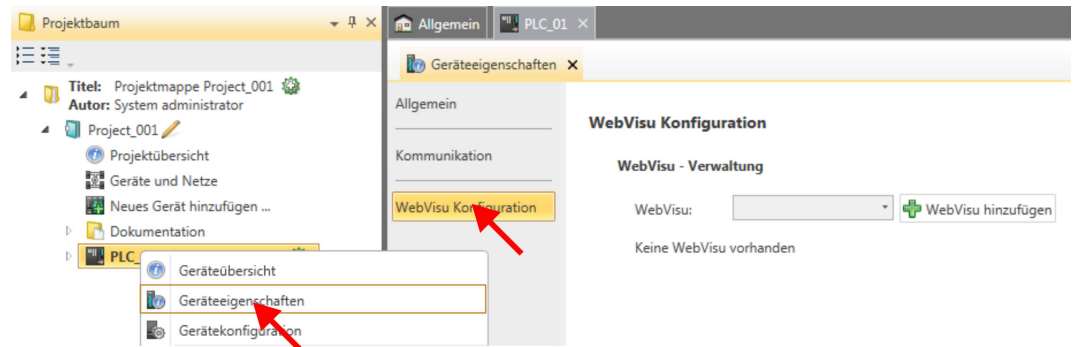

5. ➤ Zum Anlegen eines WebVisu-Projekts klicken Sie auf [+ WebVisu hinzufügen].
 - ⇒ Ein neues WebVisu-Projekt wird erstellt und im "Projektbaum" angezeigt. Unter "WebVisu - Allgemeine Einstellungen" und "WebVisu - SSL-Einstellungen" können Sie weitere Einstellungen vornehmen wie z.B. über "Ausführgerät" das Gerät vorgeben, auf dem die WebVisu ausgeführt werden soll.

WebVisu - Allgemeine Einstellungen

- Portnummer
 - Geben Sie hier die Portnummer an, unter der die WebVisu erreichbar sein soll.
 - Portnummer: 8080 (Default): Der Zugriff auf die WebVisu erfolgt über die IP-Adresse und Port 8080. Die Geräte-Webseite erreichen Sie über die IP-Adresse und Port 80.
 - Portnummer: 80: Der Zugriff auf die WebVisu erfolgt über die IP-Adresse und Port 80. Die Geräte-Webseite erreichen Sie über die IP-Adresse und Port 8080.
- Abfrageintervall (ms)
 - Geben Sie hier den Intervall für die zyklische Aktualisierung der Webinhalte an.
- Ausführgerät
 - Geben Sie hier das Gerät an, auf dem dieses WebVisu-Projekt ausgeführt werden soll
 - CPU: Das WebVisu-Projekt wird auf der CPU ausgeführt
 - CP: Das WebVisu-Projekt wird auf dem Ethernet-CP ausgeführt.

WebVisu - SSL-Einstellungen

- Verschlüsselung aktivieren
 - Im aktivierten Zustand haben Sie einen SSL-verschlüsselten Zugriff auf Ihre WebVisu.
- HTTP deaktivieren
 - Im aktivierten Zustand erfolgt der Zugriff über HTTPS.
- SSL-Portnummer
 - SSL-Portnummer 443 (Default): Der gesicherte Zugriff auf die WebVisu erfolgt über die IP-Adresse und Port 443. Die Geräte-Webseite erreichen Sie über die IP-Adresse der CPU und Port 8080.
- Ursprungspfad des verwendeten Zertifikats
 - Hier können Sie ein Sicherheitszertifikat hochladen.
 - Es werden ausschließlich Sicherheitszertifikate im PEM-Format unterstützt.

WebVisu löschen

- ➔ Klicken Sie im "Projektbaum" auf das *WebVisu*-Projekt und wählen Sie "Kontextmenü → *WebVisu löschen*".
- ⇒ Das *WebVisu*-Projekt wird aus der Konfiguration entfernt.

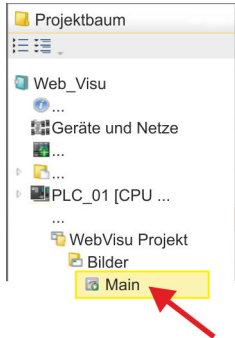
WebVisu bearbeiten

- ➔ Navigieren Sie im "Projektbaum" zu "*WebVisu Projekt > Bilder*" und klicken Sie auf "*Main*". Wählen Sie "Kontextmenü → *Bild öffnen*".
- ⇒ Es öffnet sich der *WebVisu*-Editor. Hier können Sie Ihre Web-Visualisierung projektieren, indem Sie per Drag&Drop Elemente aus dem "*Katalog*" auf die Editor-Fläche ziehen und entsprechend über die "*Eigenschaften*" mit einer Variablen verschalten.

4.9.3.3 WebVisu-Projekt starten

Folgende Voraussetzungen müssen erfüllt sein, dass das *WebVisu*-Projekt starten kann:

1. ➔ Aktivieren Sie, wenn nicht schon geschehen, die *WebVisu*-Funktionalität. ↪ Kap. 4.9.3.1 "*WebVisu-Funktionalität aktivieren*" Seite 92
2. ➔ Projektieren Sie Ihre CPU und führen Sie eine Hardware-Konfiguration durch.
3. ➔ Projektieren Sie Ihr *WebVisu*-Projekt.
4. ➔ Speichern und übersetzen Sie Ihr Projekt.
5. ➔ Sofern Sie mit ihrer CPU online verbunden sind, können Sie mit "AG → *Alles übertragen*" Ihr Projekt in die CPU übertragen.
 - ⇒ Hierbei wird die Projektierung in die CPU und das *WebVisu*-Projekt auf die Speicherkarte übertragen. Direkt nach der Übertragung haben Sie Zugriff auf Ihre *WebVisu*.



Mit den CMD-Autobefehlen *WEBVISU_PGOP_ENABLE* und *WEBVISU_PGOP_DISABLE* können Sie die *WebVisu* freigeben bzw. sperren. Nach einem Power-Cycle oder dem Laden einer Hardware-Konfiguration bleiben die Einstellungen erhalten. Beim Rücksetzen auf Werkseinstellung oder Urlöschen wird das *WebVisu*-Projekt auf den Defaultwert "freigegeben" gesetzt. ↪ Kap. 4.16 "*CMD - Autobefehle*" Seite 108

4.9.3.4 Zugriff auf die WebVisu

- Bei Anbindung über Ethernet-PG/OP-Kanal haben Sie, gesteuert über Ports, Zugriff auf die *WebVisu* und *Geräte-Webseite* der CPU.
- Bei Anbindung über den Ethernet-CP haben Sie, gesteuert über Ports, Zugriff auf die *WebVisu* und *Geräte-Webseite* des Ethernet-CP.
- Der Zugriff auf die *WebVisu* kann passwortgeschützt und verschlüsselt mittels SSL-Zertifikate erfolgen. Sofern Sie SSL-Zertifikate einsetzen möchten, müssen Sie diese im *SPEED7 Studio* entsprechend einbinden.

- Über "*Webvisu Projekt > Benutzerverwaltung*" können Sie im *SPEED7 Studio* Benutzer anlegen, welche auf die *WebVisu* zugreifen dürfen.
- Über "*Geräteigenschaften > WebVisu Konfiguration*" können Sie unter anderem den Port angeben, über welchen die *WebVisu* erreichbar sein soll und Sicherheitszertifikate hochladen. Hierdurch verändert sich der Port für den Zugriff auf die Geräte-Webseite.
 - *Portnummer: 8080 (Default)*: Der Zugriff auf die *WebVisu* erfolgt über die IP-Adresse und Port 8080. Die *Geräte-Webseite* erreichen Sie über die IP-Adresse und Port 80.
 - *Portnummer: 80*: Der Zugriff auf die *WebVisu* erfolgt über die IP-Adresse und Port 80. Die *Geräte-Webseite* erreichen Sie über die IP-Adresse und Port 8080.
 - *SSL-Portnummer 443 (Default)*: Der gesicherte Zugriff auf die *WebVisu* erfolgt über die IP-Adresse und Port 443. Die *Geräte-Webseite* erreichen Sie über die IP-Adresse und Port 8080.



- *Bitte beachten Sie, dass Sie, sobald Sie Anpassungen an der Benutzerverwaltung durchgeführt haben, Ihren Web-Browser neu starten müssen. Ansonsten erhalten Sie systembedingt eine Fehlermeldung über ungültige Benutzerangaben!*
- *Bitte beachten Sie, dass die Verschlüsselung der Kommunikation sich auf die Rechenleistung der CPU und damit auf die Reaktionszeit des Gesamtsystems auswirken kann!*

4.9.3.5 Status der WebVisu

Auf der Geräte-Webseite erhalten unter "*WebVisu*" über "*Status*" den Status Ihres *WebVisu*-Projekts. Sie können auch den Status zur Laufzeit über die SZL-Teilliste xy3Eh ermitteln. Näheres hierzu finden Sie im Handbuch Operationsliste (HB00_OPL_SP7) zu ihrer CPU.

Status	Bedeutung
running	<i>WebVisu</i> ist aktiv/hochgefahren und kann geöffnet werden
loading webvisu project	<i>WebVisu</i> -Projekt wird geladen
shutting down	<i>WebVisu</i> -Server wird heruntergefahren
stop requested	<i>WebVisu</i> -Stoppanfrage gestellt
stopped	<i>WebVisu</i> -Server ist heruntergefahren
webvisu feature not activated	<i>WebVisu</i> nicht aktiviert, Speicherkarte ist nicht gesteckt
webvisu is disabled by the user	<i>WebVisu</i> wurde durch den Anwender gesperrt
no webvisu project file found	Kein <i>WebVisu</i> -Projekt vorhanden
no hardware configuration loaded	In der Steuerung ist keine Hardware-Konfiguration geladen
invalid configuration	Ungültige <i>WebVisu</i> -Konfiguration
internal error: filesystem	Fehler beim Initialisieren des Dateisystems
webvisu project file too large	Fehler beim Laden des <i>WebVisu</i> -Projekts, Projektdatei zu groß
loading webvisu project file	Fehler beim Laden des <i>WebVisu</i> -Projekts, Projektdatei möglicherweise defekt
deleting webvisu project	Fehler beim Löschen des <i>WebVisu</i> -Projekts
internal error: file system - delete	Zu löschendes <i>WebVisu</i> -Projekt wurde nicht im Speicher gefunden

Status	Bedeutung
CRC mismatch	CRC der <i>WebVisu</i> -Projektdatei ist nicht korrekt
webvisu stopped	<i>WebVisu</i> -Server hat sich unerwartet beendet
internal error 1	Interner Fehler - Initialisierung fehlgeschlagen Schritt 1
internal error 2	Interner Fehler - Initialisierung fehlgeschlagen Schritt 2
internal error 3	Unerwarteter interner Fehler
unknown error	Allgemeiner Fehler

4.10 Betriebszustände

4.10.1 Übersicht

Die CPU kennt 4 Betriebszustände:

- Betriebszustand STOP
- Betriebszustand ANLAUF
(OB 100 - Neustart / OB 102 - Kaltstart *)
- Betriebszustand RUN
- Betriebszustand HALT

In den Betriebszuständen ANLAUF und RUN können bestimmte Ereignisse auftreten, auf die das Systemprogramm reagieren muss. In vielen Fällen wird dabei ein für das Ereignis vorgesehener Organisationsbaustein als Anwenderschnittstelle aufgerufen.

Betriebszustand STOP

- Das Anwenderprogramm wird nicht bearbeitet.
- Hat zuvor eine Programmbearbeitung stattgefunden, bleiben die Werte von Zählern, Zeiten, Merkern und des Prozessabbilds beim Übergang in den STOP-Zustand erhalten.
- Die Befehlsausgabesperre (BASP) ist aktiv, d.h. alle digitalen Ausgaben sind gesperrt.
- RUN-LED aus
- STOP-LED an

Betriebszustand ANLAUF

- Während des Übergangs von STOP nach RUN erfolgt ein Sprung in den Anlauf-Organisationsbaustein OB 100.
 - Der Ablauf des OBs wird zeitlich nicht überwacht.
 - Im Anlauf-OB können weitere Bausteine aufgerufen werden.
- Beim Anlauf sind alle digitalen Ausgaben gesperrt, d.h. BASP ist aktiv.
- RUN-LED
 - Die RUN-LED blinkt, solange der OB 100 bearbeitet wird und für mindestens 3s, auch wenn der Anlauf kürzer ist oder die CPU aufgrund eines Fehler in STOP geht.
 - Dies zeigt den Anlauf an.
- STOP-LED
 - Während der Bearbeitung des OB 100 leuchtet die STOP-LED und geht dann aus.
- Wenn die CPU einen Anlauf fertig bearbeitet hat, geht Sie in den Betriebszustand RUN über.



* OB 102 (Kaltstart)

Sollte es zu einem "Watchdog"-Fehler kommen, so bleibt die CPU im STOP-Zustand. Sie müssen die CPU nach solch einem Fehler manuell wieder starten. Hierzu ist zwingend ein OB 102 (Kaltstart) erforderlich. Ohne diesen OB 102 wird die CPU nicht nach RUN gehen. Alternativ können Sie die CPU nur durch Urlöschen bzw. Neu Laden Ihres Projekts wieder nach RUN bringen.

Bitte beachten sie, dass der OB 102 (Kaltstart) ausschließlich für die Behandlung eines Watchdog-Fehlers verwendet werden kann.

Betriebszustand RUN

- Das Anwenderprogramm im OB 1 wird zyklisch bearbeitet, wobei zusätzlich alarmgesteuert weitere Programmteile eingeschachtelt werden können.
- Alle im Programm gestarteten Zeiten und Zähler laufen und das Prozessabbild wird zyklisch aktualisiert.
- Das BASP wird deaktiviert, d.h. alle Ausgänge sind freigegeben.

- RUN-LED an
- STOP-LED aus

Betriebszustand HALT

Die CPU bietet Ihnen die Möglichkeit bis zu 3 Haltepunkte zur Programmdiagnose einzusetzen. Das Setzen und Löschen von Haltepunkten erfolgt in Ihrer Programmierungsumgebung. Sobald ein Haltepunkt erreicht ist, können Sie schrittweise Ihre Befehlszeilen abarbeiten.

Voraussetzung

Für die Verwendung von Haltepunkten müssen folgende Voraussetzungen erfüllt sein:

- Das Testen im Einzelschrittmodus ist in AWL möglich, ggf. über "Ansicht → AWL" Ansicht in AWL ändern
- Der Baustein muss online geöffnet und darf nicht geschützt sein.

Vorgehensweise zur Arbeit mit Haltepunkten

1. ➤ Blenden Sie über "Ansicht → Haltepunkteleiste" diese ein.
2. ➤ Setzen Sie Ihren Cursor auf die Anweisungszeile, in der ein Haltepunkt gesetzt werden soll.
3. ➤ Setzen Sie den Haltepunkt mit "Test → Haltepunkt setzen".
 - ⇒ Die Anweisungszeile wird mit einem Kreisring markiert.
4. ➤ Zur Aktivierung des Haltepunkts gehen Sie auf "Test → Haltepunkt" aktiv.
 - ⇒ Der Kreisring wird zu einer Kreisfläche.
5. ➤ Bringen Sie Ihre CPU in RUN.
 - ⇒ Wenn Ihr Programm auf den Haltepunkt trifft, geht Ihre CPU in den Zustand HALT über, der Haltepunkt wird mit einem Pfeil markiert und die Registerinhalte werden eingeblendet.
6. ➤ Nun können Sie mit "Test → Nächste Anweisung ausführen" schrittweise Ihren Programmcode durchfahren oder über "Test → Fortsetzen" Ihre Programmausführung bis zum nächsten Haltepunkt fortsetzen.
7. ➤ Mit "Test → (Alle) Haltepunkte löschen" können Sie (alle) Haltepunkte wieder löschen.

Verhalten im Betriebszustand HALT

- RUN-LED blinkt und die STOP-LED leuchtet.
- Die Bearbeitung des Codes ist angehalten. Alle Ablafebeneen werden nicht weiterbearbeitet.
- Alle Zeiten werden eingefroren.
- Echtzeituhr läuft weiter.
- Ausgänge werden abgeschaltet (BASP ist aktiv).
- Projektierte CP-Verbindungen bleiben bestehen.



Der Einsatz von Haltepunkten ist immer möglich. Eine Umschaltung in die Betriebsart Testbetrieb ist nicht erforderlich.

Sobald Sie mehr als 2 Haltepunkte gesetzt haben, ist eine Einzelschrittbearbeitung nicht mehr möglich.

4.10.2 Funktionssicherheit

Die CPUs besitzen Sicherheitsmechanismen, wie einen Watchdog (100ms) und eine parametrierbare Zykluszeitüberwachung (parametrierbar min. 1ms), die im Fehlerfall die CPU stoppen bzw. einen RESET auf der CPU durchführen und diese in einen definierten STOP-Zustand versetzen. Die CPUs von VIPA sind funktionssicher ausgelegt und besitzen folgende Systemeigenschaften:

Ereignis	betrifft	Effekt
RUN → STOP	allgemein	BASP (B efehls- A usgabe- S perre) wird gesetzt.
	zentrale digitale Ausgänge	Die Ausgänge werden abgeschaltet.
	zentrale analoge Ausgänge	Die Ausgänge werden abgeschaltet. <ul style="list-style-type: none"> ■ Spannungsausgänge geben 0V aus ■ Stromausgänge 0...20mA geben 0mA aus ■ Stromausgänge 4...20mA geben 4mA aus Falls parametriert können auch Ersatzwerte ausgegeben werden.
	dezentrale Ausgänge	Verhalten wie bei zentralen digitalen/analogen Ausgängen.
	dezentrale Eingänge	Die Eingänge werden von der dezentralen Station zyklisch gelesen und die aktuellen Werte zur Verfügung gestellt.
STOP → RUN bzw. NetzEin	allgemein	Zuerst wird das PAE gelöscht, danach erfolgt der Aufruf des OB 100. Nachdem dieser abgearbeitet ist, wird das BASP zurückgesetzt und der Zyklus gestartet mit: PAA löschen → PAE lesen → OB 1.
	dezentrale Eingänge	Die Eingänge werden von der dezentralen Station gelesen und die aktuellen Werte zur Verfügung gestellt.
RUN	allgemein	Es erfolgt ein zyklischer Programmablauf: PAE lesen → OB 1 → PAA schreiben.

PAE = Prozessabbild der Eingänge

PAA = Prozessabbild der Ausgänge

4.11 Urlöschen

Übersicht

Beim Urlöschen wird der komplette Anwenderspeicher gelöscht. Ihre Daten auf der Speicherkarte bleiben erhalten. Sie haben 2 Möglichkeiten zum Urlöschen:

- Urlöschen über Betriebsartenschalter
- Urlöschen über *SPEED7 Studio*



Vor dem Laden Ihres Anwenderprogramms in Ihre CPU sollten Sie die CPU immer urlöschen, um sicherzustellen, dass sich kein alter Baustein mehr in Ihrer CPU befindet.

4.11.1 Urlöschen über Betriebsartenschalter

Vorgehensweise

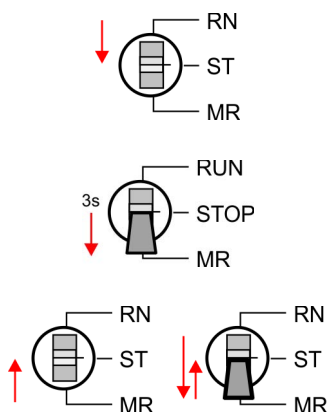

1. Ihre CPU muss sich im STOP-Zustand befinden. Stellen Sie hierzu den CPU-Betriebsartenschalter auf STOP.

⇒ Die ST-LED leuchtet.

2. Bringen Sie den Betriebsartenschalter in Stellung MR und halten Sie ihn ca. 3 Sekunden.

⇒ Die ST-LED geht von Blinken über in Dauerlicht.

3. Bringen Sie den Betriebsartenschalter in Stellung STOP und innerhalb von 3 Sekunden kurz in MR dann wieder in STOP.

⇒ Der Urlöschvorgang wird durchgeführt. Hierbei blinkt die ST-LED.

4. Das Urlöschen ist abgeschlossen, wenn die ST-LED in Dauerlicht übergeht.

4.11.2 Urlöschen über *SPEED7 Studio*

Vorgehensweise

Für die nachfolgend beschriebene Vorgehensweise müssen Sie mit Ihrer CPU online verbunden sein.

1. Zum Urlösche der CPU muss sich diese in STOP befinden. Blenden Sie hierzu, falls nicht schon geschehen, über "Ansicht → CPU-Kontrollzentrum" das CPU-Kontrollzentrum ein und bringen Sie dort Ihre CPU in STOP.

2. Fordern Sie über das CPU-Kontrollzentrum oder mit "AG → Urlöschen" das Urlöschen an.

⇒ Es öffnet sich ein Dialogfenster. Hier können Sie, wenn noch nicht geschehen, Ihre CPU in STOP bringen und das Urlöschen starten. Während des Urlöschvorgangs blinkt die STOP-LED. Geht die STOP-LED in Dauerlicht über, ist der Urlöschvorgang abgeschlossen.

4.11.3 Aktionen nach dem Urlöschen

Funktionalitäten mittels VSC aktivieren

Sollte eine VSC Speicherkarte von VIPA gesteckt sein, so werden nach Urlöschen die entsprechenden Funktionalitäten automatisch aktiviert. ↪ "VSD" Seite 105

- Automatisch nachladen** Falls auf der Speicherkarte ein Projekt S7PROG.WLD vorhanden ist, versucht die CPU nach URLöschung dieses von der Speicherkarte neu zu laden. → Die SD-LED leuchtet. Nach dem Nachladen erlischt die LED. Abhängig von der Einstellung des Betriebsartenschalters bleibt die CPU in STOP bzw. geht in RUN.
- Rücksetzen auf Werkseinstellung** Das *Rücksetzen auf Werkseinstellung* löscht das interne RAM der CPU vollständig und bringt diese zurück in den Auslieferungszustand. Bitte beachten Sie, dass hierbei auch die MPI-Adresse defaultmäßig auf 2 zurückgestellt wird! ↪ Kap. 4.13 "Rücksetzen auf Werkseinstellung" Seite 104

4.12 Firmwareupdate

Übersicht

Sie haben die Möglichkeit unter Einsatz einer Speicherkarte für die CPU und ihre Komponenten ein Firmwareupdate durchzuführen. Hierzu muss sich in der CPU beim Hochlauf eine entsprechend vorbereitete Speicherkarte befinden. Damit eine Firmwaredatei beim Hochlauf erkannt und zugeordnet werden kann, ist für jeden Hardware-Ausgabestand ein .pkb-Dateiname reserviert, der mit "pb" beginnt und sich in einer 6-stelligen Ziffer unterscheidet. Bei der VIPA System SLIO CPU können Sie den .pkb-Dateinamen über die Webseite abrufen. Nach NetzEIN und Betriebsartenschalter in Stellung STOP prüft die CPU, ob eine *.pkb-Datei auf der Speicherkarte vorhanden ist. Wenn sich diese Firmware-Version von der zu überschreibenden Firmware-Version unterscheidet, zeigt die CPU dies über LED-Blinken an und Sie können die Firmware über eine Updateanforderung installieren.



Die Vorgehensweise hier beschreibt das Update ab der CPU-Firmware V2.4.16. Das Update eines älteren Standes auf die Firmware V2.4.16 hat über .pkg-Dateien zu erfolgen. Näheres hierzu finden Sie im entsprechenden Handbuch zu Ihrer CPU-Version.

Aktuelle Firmware auf www.vipa.com

Die aktuellsten Firmwarestände finden Sie auf www.vipa.com im Service-Bereich. Beispielsweise ist für den Firmwareupdate der CPU 015-CEFNR00 und ihrer Komponenten für den Ausgabestand 02 folgende Datei erforderlich:

- CPU 015N, Ausgabestand 02: Pb000310.pkb



VORSICHT!

Beim Aufspielen einer neuen Firmware ist äußerste Vorsicht geboten. Unter Umständen kann Ihre CPU unbrauchbar werden, wenn beispielsweise während der Übertragung die Spannungsversorgung unterbrochen wird oder die Firmware-Datei fehlerhaft ist. Setzen Sie sich in diesem Fall mit unserer Hotline in Verbindung!

Bitte beachten Sie auch, dass sich die zu überschreibende Firmware-Version von der Update-Version unterscheidet, ansonsten erfolgt kein Update.

Firmwarestand des Systems über Web-Seite ausgeben

Die CPU hat eine *Geräte-Webseite* integriert, die über "Expert View" unter anderem auch Informationen zum Firmwarestand bereitstellt. ↪ Kap. 4.9.1.1 "Geräte-Webseite CPU" Seite 81

Firmware laden und auf Speicherkarte übertragen

1. ➤ Gehen Sie auf www.vipa.com
2. ➤ Klicken Sie auf "Service → Download → Firmware".

3. Navigieren Sie über "System SLIO → CPU" zu Ihrer CPU und laden Sie die zip-Datei auf Ihren PC.
4. Entpacken Sie die zip-Datei und kopieren Sie die extrahierte pkb-Datei auf Ihre Speicherkarte.

**VORSICHT!**

Beim Firmwareupdate wird automatisch ein Urlöschen durchgeführt. Sollte sich Ihr Programm nur im Ladespeicher der CPU befinden, so wird es hierbei gelöscht! Sichern Sie Ihr Programm, bevor Sie ein Firmwareupdate durchführen! Auch sollten Sie nach dem Firmwareupdate ein "Rücksetzen auf Werkseinstellung" durchführen. ↪ Kap. 4.13 "Rücksetzen auf Werkseinstellung" Seite 104

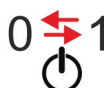
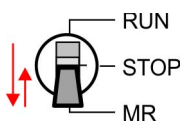
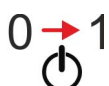
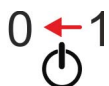
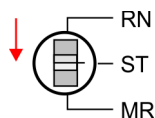
Firmware von Speicherkarte in CPU übertragen

1. Bringen Sie den Betriebsartenschalter Ihrer CPU in Stellung STOP.
2. Schalten Sie die Spannungsversorgung aus.
3. Stecken Sie die Speicherkarte mit der Firmware-Datei in die CPU. Achten Sie hierbei auf die Steckrichtung der Speicherkarte.
4. Schalten Sie die Spannungsversorgung ein.
 - ⇒ Nach einer kurzen Hochlaufzeit zeigt das abwechselnde Blinken der LEDs SF und FC an, dass auf der Speicherkarte eine aktuellere Firmware-Datei gefunden wurde.
5. Sie starten die Übertragung der Firmware, sobald Sie innerhalb von 10s den Betriebsartenschalter kurz nach MR tippen und dann den Schalter in der STOP-Position belassen.
 - ⇒ Während des Update-Vorgangs blinken die LEDs SF und FC abwechselnd und die SD-LED leuchtet. Dieser Vorgang kann mehrere Minuten dauern.
6. Das Update ist fehlerfrei beendet, wenn die LEDs PW, ST, SF, FC und SD leuchten. Blinken diese schnell, ist ein Fehler aufgetreten.
7. Schalten Sie die Spannungsversorgung aus und wieder ein.
8. Führen Sie jetzt ein *Rücksetzen auf Werkseinstellungen* durch. Danach ist die CPU wieder einsatzbereit. ↪ Kap. 4.13 "Rücksetzen auf Werkseinstellung" Seite 104

4.13 Rücksetzen auf Werkseinstellung

Vorgehensweise

- Die folgende Vorgehensweise löscht das interne RAM der CPU vollständig und bringt diese zurück in den Auslieferungszustand.
- Bitte beachten Sie, dass hierbei auch die MPI-Adresse auf 2 und die IP-Adresse des Ethernet-PG/OP-Kanals auf 0.0.0.0 zurückgestellt wird!
- Sie können auch das Rücksetzen auf Werkseinstellung mit dem Kommando `FACTORY_RESET` ausführen. ↪ Kap. 4.16 "CMD - Autobefehle" Seite 108

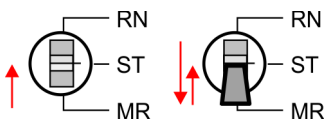
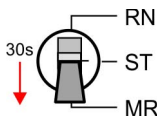
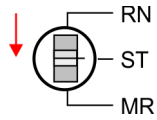

1. ➔ Bringen Sie die CPU in STOP.
2. ➔ Drücken Sie den Betriebsartenschalter für ca. 30 Sekunden nach unten in Stellung MR. Hierbei blinkt die ST-LED. Nach ein paar Sekunden leuchtet die ST-LED. Die ST-LED wechselt jetzt von Leuchten in Blinken. Zählen Sie, wie oft die ST-LED leuchtet.
3. ➔ Nach dem 6. Mal Leuchten der ST-LED lassen Sie den Reset-Schalter wieder los, um ihn nochmals kurzzeitig nach unten auf MR zu drücken.
 - ⇒ Zur Bestätigung des Rücksetzvorgangs leuchtet die grüne RN-LED einmal auf. Das bedeutet, dass das RAM vollständig gelöscht ist.



Leuchtet die ST-LED, wurde nur Urlöschen ausgeführt und das Rücksetzen auf Werkseinstellung ist fehlgeschlagen. In diesem Fall können Sie den Vorgang wiederholen. Das Rücksetzen auf Werkseinstellung wird nur dann ausgeführt, wenn die ST-LED genau 6 Mal geleuchtet hat.

4. ➔ Der Rücksetzvorgang ist beendet, wenn die LEDs PW, ST, SF, FC und MC leuchten.
5. ➔ Schalten Sie die Spannungsversorgung aus und wieder ein.

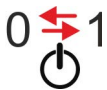

Bitte führen Sie nach einem Firmwareupdate der CPU immer ein Rücksetzen auf Werkseinstellung durch.

4.14 Einsatz Speichermedien - VSD, VSC

Übersicht

Auf der Frontseite der CPU befindet sich ein Steckplatz für Speichermedien. Hier können sie folgende Speichermedien stecken:

- VSD - **VIPA SD-Card**
 - Externe Speicherkarte für Programme und Firmware.
- VSC - **VIPASetCard**
 - Externe Speicherkarte (VSD) für Programme und Firmware mit der Möglichkeit zur Freischaltung optionaler Funktionen wie Arbeitsspeicher und Feldbusanschlungen.
 - Diese Funktionen können gesondert hinzugekauft werden.
 - Zur Aktivierung ist die entsprechende Karte zu stecken und ein *Urlöschen* durchzuführen. ↪ Kap. 4.11 "Urlöschen" Seite 101



Zur Vermeidung von Fehlfunktionen sollten Sie Speicherkarten von VIPA einsetzen. Diese entsprechen dem Industriestandard. Ein Übersicht der aktuell verfügbaren VSD bzw. VSC finden Sie unter www.vipa.com

Mittels vorgegebener Dateinamen können Sie die CPU veranlassen, automatisch ein Projekt zu laden bzw. eine Kommando-datei auszuführen.

VSD

VSDs sind externe Speichermedien basierend auf SD-Speicherkarten. VSDs sind mit dem PC-Format FAT 16 (max. 2GB) vorformatiert und können mit einem Kartenlesegerät beschrieben werden. Nach PowerON bzw. nach Urlöschen überprüft die CPU, ob eine VSD gesteckt ist und sich hier für die CPU gültige Daten befinden.

Schieben Sie ihr VSD in den Steckplatz, bis diese, geführt durch eine Federmechanik, einrastet. Dies gewährleistet eine sichere Kontaktierung. Mit der Schiebemechanik können Sie durch Schieben nach unten eine gesteckte VSD gegen Herausfallen sichern.

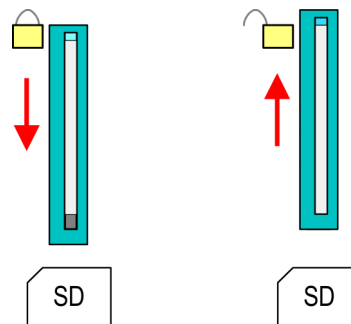

Zum Entnehmen schieben Sie die Schiebemechanik wieder nach oben und drücken Sie die VSD gegen den Federdruck nach innen, bis diese mit einem Klick entriegelt wird.



VORSICHT!

Sofern das Speichermedium schon durch die Federmechanik entriegelt wurde, kann dieses bei Betätigung der Schiebemechanik heraus-springen!

VSC

Die VSC ist eine VSD mit der Möglichkeit zur Freischaltung optionaler Funktionen. Hier haben Sie die Möglichkeit Ihren Arbeitsspeicher entsprechend zu erweitern bzw. Feldbusanschlungen zu aktivieren. Die aktuell aktivierten Funktionalitäten können Sie sich über die Webseite anzeigen lassen. ↪ Kap. 4.9 "Zugriff auf den Webserver" Seite 81

**VORSICHT!**

Bitte beachten Sie, dass sobald Sie eine Freischaltung optionaler Funktionen auf Ihrer CPU durchgeführt haben, die VSC gesteckt bleiben muss. Ansonsten leuchtet die SF-LED und die CPU geht nach 72 Stunden in STOP. Solange eine aktivierte VSC nicht gesteckt ist, leuchtet die SF-LED und der "TrialTime"-Timer zählt von 72 Stunden herab auf 0. Danach geht die CPU in STOP. Durch Stecken der VSC erlischt die SF-LED und die CPU läuft wieder ohne Einschränkungen.

Auch kann die VSC nicht gegen eine VSC mit gleichen optionalen Funktionen getauscht werden. Mittels eindeutiger Seriennummer ist der Freischaltcode an die VSD gebunden. Die Funktionalität als externe Speicherkarte wird hierdurch nicht beeinträchtigt.

Zugriff auf das Speichermedium

Zu folgenden Zeitpunkten erfolgt ein Zugriff auf ein Speichermedium:

Nach Umlöschen

- Die CPU prüft, ob eine VSC gesteckt ist. Wenn ja, werden die entsprechenden Zusatzfunktionen freigeschaltet.
- Die CPU prüft, ob ein Projekt mit dem Namen S7PROG.WLD vorhanden ist. Wenn ja, wird dieses automatisch geladen.

Nach NetzEIN

- Die CPU prüft, ob ein Projekt mit dem Namen AUTOLOAD.WLD vorhanden ist. Wenn ja, wird Umlöschen durchgeführt und das Projekt automatisch geladen.
- Die CPU prüft, ob eine Kommandodatei mit dem Namen VIPA_CMD.MMC vorhanden ist. Wenn ja, wird die Kommandodatei geladen und die enthaltenen Befehle werden ausgeführt.
- Nach NetzEIN und CPU-STOP prüft die CPU, ob eine *.pkb-Datei (Firmware-Datei) vorhanden ist. Wenn ja, zeigt die CPU dies über LED-Blinken an und sie können die Firmware über eine Updateanforderung installieren. ↪ *Kap. 4.12 "Firmwareupdate" Seite 102*

Im Zustand STOP beim Stecken einer Speicherkarte

- Wird eine Speicherkarte mit einer Kommandodatei mit dem Namen VIPA_CMD.MMC im Zustand STOP gesteckt, so wird die Kommandodatei geladen und die enthaltenen Befehle werden ausgeführt.



Mit den Bausteinen FC/SFC 208 ... FC/SFC 215 und FC/SFC 195 haben Sie die Möglichkeit den Speicherkarten-Zugriff in Ihr Anwenderprogramm einzubinden. Näheres hierzu finden Sie im Handbuch "Operationsliste".

4.15 Erweiterter Know-how-Schutz

Übersicht



Bitte beachten Sie, dass diese Funktionalität vom Siemens TIA Portal nicht unterstützt wird!

Neben dem "Standard" Know-how-Schutz besitzen die CPUs von VIPA einen "erweiterten" Know-how-Schutz, der einen sicheren Baustein-Schutz vor Zugriff Dritter bietet.

- Standard-Schutz
 - Beim Standard-Schutz von Siemens werden auch geschützte Bausteine in das PG übertragen, aber deren Inhalt nicht dargestellt.
 - Durch entsprechende Manipulation ist der Know-how-Schutz aber nicht sichergestellt.
- Erweiterter Schutz
 - Mit dem von VIPA entwickelten "erweiterten" Know-how-Schutz besteht die Möglichkeit Bausteine permanent in der CPU zu speichern.
 - Beim "erweiterten" Schutz übertragen Sie die zu schützenden Bausteine in eine WLD-Datei mit Namen protect.wld auf eine Speicherkarte.
 - Durch Stecken der Speicherkarte und anschließendem Urlöschen werden die in protect.wld gespeicherten Bausteine permanent in der CPU abgelegt.
 - Geschützt werden können OBs, FBs und FCs.
 - Beim Zurücklesen von geschützten Bausteinen in Ihr PG werden ausschließlich die Baustein-Header geladen. Der schützenswerte Baustein-Code bleibt in der CPU und kann nicht ausgelesen werden.

Bausteine mit protect.wld schützen

1. ➤ Erzeugen Sie in Ihrem Projektierool mit *"Datei → Memory Card Datei → Neu"* eine WLD-Datei.
2. ➤ Benennen Sie die wld-Datei um in "protect.wld".
3. ➤ Übertragen Sie die zu schützenden Bausteine in die Datei, indem Sie diese mit der Maus aus Ihrem Projekt in das Dateifenster von protect.wld ziehen.
4. ➤ Übertragen Sie die Datei protect.wld auf eine Speicherkarte.
5. ➤ Stecken Sie die Speicherkarte in Ihre CPU und führen Sie *Urlöschen* durch. ↪ *Kap. 4.11 "Urlöschen" Seite 101*
 - ⇒ Mit Urlöschen werden die in protect.wld enthaltenen Bausteine, permanent vor Zugriffen Dritter geschützt, in der CPU abgelegt.

Schutzverhalten

Geschützte Bausteine werden durch eine neue protect.wld überschrieben. Mit einem PG können Dritte auf geschützte Bausteine zugreifen, hierbei wird aber ausschließlich der Baustein-Header in das PG übertragen. Der schützenswerte Baustein-Code bleibt in der CPU und kann nicht ausgelesen werden.

Geschützte Bausteine überschreiben bzw. löschen

Sie haben jederzeit die Möglichkeit geschützte Bausteine durch gleichnamige Bausteine im RAM der CPU zu überschreiben. Diese Änderung bleibt bis zum nächsten Urlöschen erhalten. Geschützte Bausteine können nur dann vom PG dauerhaft überschrieben werden, wenn diese zuvor aus der protect.wld gelöscht wurden. Durch Übertragen einer leeren protect.wld von der Speicherkarte können Sie in der CPU alle geschützten Bausteine löschen.

Einsatz von geschützten Bausteinen

Da beim Auslesen eines "protected" Bausteins aus der CPU die Symbol-Bezeichnungen fehlen, ist es ratsam dem Endanwender die "Bausteinhüllen" zur Verfügung zu stellen. Erstellen Sie hierzu aus allen geschützten Bausteinen ein Projekt. Löschen Sie aus diesen Bausteinen alle Netzwerke, so dass diese ausschließlich die Variablen-Definitionen in der entsprechenden Symbolik beinhalten.

4.16 CMD - Autobefehle**Übersicht**

Eine *Kommando*-Datei auf einer Speicherkarte wird unter folgenden Bedingungen automatisch ausgeführt:

- CPU befindet sich in STOP und Speicherkarte wird gesteckt
- Bei jedem Einschaltvorgang (NetzEIN)

Kommando-Datei

Bei der *Kommando*-Datei handelt es sich um eine Text-Datei mit einer Befehlsabfolge, die unter dem Namen **vipa_cmd.mmc** im Root-Verzeichnis der Speicherkarte abzulegen ist. Die Datei muss mit dem 1. Befehl `CMD_START` beginnen, gefolgt von den gewünschten Befehlen (kein anderer Text) und ist immer mit dem letzten Befehl `CMD_END` abzuschließen.

Texte wie beispielsweise Kommentare nach dem letzten Befehl `CMD_END` sind zulässig, da diese ignoriert werden. Sobald eine Kommandodatei erkannt und ausgeführt wird, werden die Aktionen in der Datei `Logfile.txt` auf der Speicherkarte gespeichert. Zusätzlich finden Sie für jeden ausgeführten Befehl einen Diagnoseeintrag im Diagnosepuffer.

Befehle

Bitte beachten Sie, dass Sie immer Ihre Befehlsabfolge mit `CMD_START` beginnen und mit `CMD_END` beenden.

Kommando	Beschreibung	Diagnoseeintrag
CMD_START	In der ersten Zeile muss <code>CMD_START</code> stehen.	0xE801
	Fehlt <code>CMD_START</code> erfolgt ein Diagnoseeintrag	0xE8FE
WAIT1SECOND	Wartet ca. 1 Sekunde.	0xE803
LOAD_PROJECT	Ruft die Funktion "Urlöschen mit Nachladen von der Speicherkarte" auf. Durch Angabe einer <code>wld</code> -Datei nach dem Kommando, wird diese <code>wld</code> -Datei nachgeladen, ansonsten wird die Datei "s7prog.wld" geladen.	0xE805
SAVE_PROJECT	Speichert das Anwenderprojekt (Bausteine und Hardwarekonfiguration) auf der Speicherkarte als "s7prog.wld". Falls bereits eine Datei mit dem Namen "s7prog.wld" existiert, wird diese in "s7prog.old" umbenannt. Sollte Ihre CPU durch ein Passwort geschützt sein, so müssen Sie dies als Parameter mitliefern. Ansonsten wird kein Projekt geschrieben. Beispiel: <code>SAVE_PROJECT</code> <code>passwort</code> .	0xE806
FACTORY_RESET	Führt "Rücksetzen auf Werkseinstellung" durch.	0xE807
DIAGBUF	Speichert den Diagnosebuffer der CPU als Datei "diagbuff.txt" auf der Speicherkarte.	0xE80B
SET_NETWORK	Mit diesem Kommando können Sie die IP-Parameter für den Ethernet-PG/OP-Kanal einstellen. Die IP-Parameter sind in der Reihenfolge IP-Adresse, Subnetz-Maske und Gateway jeweils getrennt durch ein Komma im Format von <code>x.x.x.x</code> einzugeben. Wird kein Gateway verwendet, tragen Sie die IP-Adresse als Gateway ein.	0xE80E

Kommando	Beschreibung	Diagnoseeintrag
CMD_END	In der letzten Zeile muss CMD_END stehen.	0xE802
WEBPAGE	Speichert alle Informationen der Geräte-Webseite (Expert-View) als <i>webpage.txt</i> auf der Speicherkarte ↪ <i>Kap. 4.9 "Zugriff auf den Webserver" Seite 81</i>	0xE804
WEBVISU_PGOP_ENABLE	<i>WebVisu</i> -Projekt über Ethernet-PG/OP-Kanal freigeben	0xE82C
WEBVISU_PGOP_DISABLE*	<i>WebVisu</i> -Projekt über Ethernet-PG/OP-Kanal sperren	0xE82D
*) Nach einem Power-Cycle oder dem Laden einer Hardware-Konfiguration bleiben die Einstellungen erhalten. Beim <i>Rücksetzen auf Werkseinstellung</i> oder <i>Urlöschen</i> wird das <i>WebVisu</i> -Projekt auf den Defaultwert "freigegeben" gesetzt.		

Beispiele

Nachfolgend ist der Aufbau einer Kommando-Datei an Beispielen gezeigt. Den jeweiligen Diagnoseeintrag finden Sie in Klammern gesetzt.

Beispiel 1

CMD_START	Kennzeichnet den Start der Befehlsliste (0xE801)
LOAD_PROJECT proj.wld	Urlöschen und Nachladen von "proj.wld" (0xE805)
WAIT1SECOND	Wartet ca. 1 Sekunde (0xE803)
DIAGBUF	Diagnosebuffer der CPU als "diagbuff.txt" speichern (0xE80B)
CMD_END	Kennzeichnet das Ende der Befehlsliste (0xE802)
... beliebiger Text ...	Texte nach dem CMD_END werden nicht mehr ausgewertet.

Beispiel 2

CMD_START	Kennzeichnet den Start der Befehlsliste (0xE801)
LOAD_PROJECT proj2.wld	Urlöschen und Nachladen von "proj2.wld" (0xE805)
WAIT1SECOND	Wartet ca. 1 Sekunde (0xE803)
WAIT1SECOND	Wartet ca. 1 Sekunde (0xE803)
	IP-Parameter (0xE80E)
SET_NETWORK 172.16.129.210,255.255.224.0,172.16.129.210	
WAIT1SECOND	Wartet ca. 1 Sekunde (0xE803)
WAIT1SECOND	Wartet ca. 1 Sekunde (0xE803)
DIAGBUF	Diagnosebuffer der CPU als "diagbuff.txt" speichern (0xE80B)
CMD_END	Kennzeichnet das Ende der Befehlsliste (0xE802)
... beliebiger Text ...	Texte nach dem CMD_END werden nicht mehr ausgewertet.



Die Parameter IP-Adresse, Subnetz-Maske und Gateway erhalten Sie von Ihrem Systemadministrator. Wird kein Gateway verwendet, tragen Sie die IP-Adresse als Gateway ein.

4.17 Mit Testfunktionen Variablen steuern und beobachten

Übersicht

Zur Fehlersuche und zur Ausgabe von Variablenzuständen können Sie im *SPEED7 Studio* verschiedene Test- und Analysefunktionen aufrufen:

- Test des Anwenderprogramms im SPS-Simulator
- Bausteine beobachten im Editor
- Anzeigen und Ändern von Variablen in Beobachtungstabellen
- Aufzeichnung von Signalen mittels Logikanalyse

4.17.1 Test des Anwenderprogramms im SPS-Simulator

Mit dem SPS-Simulator können Sie Ihr Anwenderprogramm auf einer virtuellen CPU testen, bevor Sie dieses in Ihre Steuerung laden. Dies erfolgt nach folgender Vorgehensweise:

1. ➤ Laden Sie Ihr Anwenderprogramm.
2. ➤ Übersetzen Sie Ihr Anwenderprogramm.
3. ➤ Stellen Sie unter "*Aktive PC-Schnittstelle*" die virtuelle Schnittstelle "*Simulation*" ein.
4. ➤ Öffnen Sie das Dialogfenster "*Einstellungen PLC-Simulation*" und nehmen Sie bei Bedarf Einstellungen zur Simulation vor.
5. ➤ Starten Sie die Simulation mit "*Simulation → PLC-Simulation starten*"
⇒ Die Simulation wird gestartet.
6. ➤ Hier können Sie Ihr Anwenderprogramm testen z.B. Werte von Variablen oder Signalzustände beobachten oder Variablen mit Werten überschreiben.
7. ➤ Mit "*Simulation → PLC-Simulation beenden*" können Sie die Simulation beenden.

4.17.2 Bausteine beobachten im Editor

Im *SPEED7 Studio* können Sie Variablen eines Bausteins im Bausteineditor beobachten. Hierzu muss der Baustein, der beobachtet werden soll in der CPU vorliegen und Sie müssen online mit der CPU verbunden sein.

1. ➤ Öffnen Sie den Baustein vom Typ OB, FB, FC oder DB) im Bausteineditor.
2. ➤ Klicken Sie auf .
⇒ Die Variablenwerte werden zyklisch aus der Steuerung gelesen und angezeigt. Bitte beachten Sie, dass sie hierbei keine Änderungen am Baustein vornehmen können.

	VKE	STA	Akku 1	Statuswort
1 UN M 1.0	1	0	0050	00000000 00000011
2 L SST#300MS	1	0	0030	00000000 00000011
3 SE T 1	1	0	T#000.0	00000000 00000010
4 NOP 0	1	0	0030	00000000 00000010
5 NOP 0	1	0	0030	00000000 00000010
6 NOP 0	1	0	0030	00000000 00000010
7 U T 1	1	1	T#000.0	00000000 00000111
8 L SST#200MS	1	1	0020	00000000 00000111
9 SE T 2	1	1	T#017.0	00000000 00000110

Abhängig vom Editor werden Verknüpfungsergebnis (VKE), Statusbit (STA) sowie die Werte des Akkus und Statuswort-Registers angezeigt.

3. ➤ Zum Beenden des Beobachtungsmodus klicken Sie erneut auf .



4.17.3 Anzeigen und Ändern von Variablen in Beobachtungstabellen

In der Beobachtungstabelle können Sie Variablen beobachten (lesen) und steuern (schreiben). Sie können festlegen, welche Variablen einer CPU Sie lesen und steuern möchten. Sie können bei Bedarf mehrere Beobachtungstabellen anlegen. Diese Informationen werden aus dem entsprechenden Bereich der ausgesuchten Operanden entnommen. Während dem Steuern von Variablen bzw. in der Betriebsart STOP wird bei den Eingängen direkt der Eingangsbereich eingelesen. Andernfalls wird nur das Prozessabbild der aufgerufenen Operanden angezeigt.



Eingänge können beobachtet, aber nicht gesteuert werden. Ausgänge können gesteuert, aber nicht beobachtet werden.

Beobachtungstabelle hinzufügen

1. ➤ Klicken Sie im Projektbaum innerhalb einer Steuerung unter "PLC-Programm" auf "Beobachtungstabellen → Neue Beobachtungstabelle hinzufügen".
⇒ Das Dialogfenster "Neue Beobachtungstabelle hinzufügen" öffnet sich.
2. ➤ "Name": Tragen Sie bei Bedarf einen anderen Namen ein.
3. ➤ "Kommentar": Tragen Sie bei Bedarf einen Kommentar, z.B. Anmerkung oder Erklärung ein.
4. ➤ Klicken Sie auf "OK".
⇒ Die Beobachtungstabelle wird hinzugefügt und im Projektbaum angezeigt.
5. ➤ Öffnen Sie die Beobachtungstabelle.
6. ➤ Geben Sie über die erste Tabellenzeile die Variablen an, welche Sie beobachten bzw. steuern möchten.
7. ➤ Markieren Sie mit in der Spalte "Beobachten" alle Variablen, die Sie beobachten möchten.
8. ➤ Klicken Sie auf , um die Daten zyklisch aus der Steuerung zu lesen.
9. ➤ Markieren Sie mit in der Spalte "Steuern" alle Variablen, die Sie steuern möchten.
10. ➤ Klicken Sie auf , um alle Steuerwerte mit jedem SPS-Zyklus in die Steuerung zu schreiben.



VORSICHT!

Bitte beachten Sie, dass das Steuern von Ausgabewerten einen potenziell gefährlichen Betriebszustand darstellt.

Diese Funktionen sollten ausschließlich für Testzwecke bzw. zur Fehlersuche verwendet werden.

4.17.4 Aufzeichnung von Signalen mittels Logikanalyse

Mit der Logikanalyse können Sie Signale einer Steuerung zyklusgenau aufzeichnen. Bitte beachten Sie, dass hierzu eine entsprechende Lizenz im *SPEED7 Studio* erforderlich ist. Zum Starten der Logikanalyse wählen Sie "Ansicht → Logikanalyse". Näheres Informationen hierzu finden Sie in der Onlinehilfe des *SPEED7 Studio*.

4.18 Diagnose-Einträge

Zugriff auf Diagnoseeinträge

↪ *Anhang A "Systemspezifische Ereignis-IDs" Seite 294*

- Sie haben die Möglichkeit im *SPEED7 Studio* den Diagnosepuffer der CPU auszu-lesen. Zur Anzeige der Diagnoseeinträge gehen Sie im *SPEED7 Studio* auf "*AG* → *Baugruppenzustand*". Hier können Sie über "*Diagnosepuffer*" auf den Diagnosepuffer zugreifen.
- Bei einer gesteckten Speicherkarte können Sie mit dem CMD DIAGBUF den aktuellen Inhalt des Diagnosepuffers auf der Speicherkarte speichern. ↪ *Kap. 4.16 "CMD - Autobefehle" Seite 108*
- Für die Diagnose ist der Betriebszustand der CPU irrelevant. Es können maximal 100 Diagnoseeinträge in der CPU gespeichert werden.

5 Einsatz PtP-Kommunikation

5.1 Schnelleinstieg

Allgemein	Die CPU besitzt eine RS485-Schnittstelle, die standardmäßig auf PtP-Kommunikation (point to point) eingestellt ist. Dies ermöglicht die serielle Prozessankopplung zu verschiedenen Ziel- oder Quellsystemen.
Protokolle	Unterstützt werden die Protokolle bzw. Prozeduren ASCII, STX/ETX, 3964R, USS und Modbus.
Parametrierung	Die Parametrierung der seriellen Schnittstelle erfolgt zur Laufzeit unter Einsatz des FC/SFC 216 (SER_CFG). Hierbei sind für alle Protokolle mit Ausnahme von ASCII die Parameter in einem DB abzulegen.
Kommunikation	Mit FCs/SFCs steuern Sie die Kommunikation. Das Senden erfolgt unter Einsatz des FC/SFC 217 (SER_SND) und das Empfangen über FC/SFC 218 (SER_RCV). Durch erneuten Aufruf des FC/SFC 217 SER_SND bekommen Sie bei 3964R, USS und Modbus über RetVal einen Rückgabewert geliefert, der unter anderem auch aktuelle Informationen über die Quittierung der Gegenseite beinhaltet. Bei den Protokollen USS und Modbus können Sie durch Aufruf des FC/SFC 218 SER_RCV nach einem SER_SND das Quittungstelegramm auslesen. Die FCs/SFCs befinden sich im Lieferumfang der CPU.



Verwenden Sie FCs im SPEED7 Studio

Aus Kompatibilitätsgründen zu anderen Programmier-Tools sind diese Bausteine als FC und SFC verfügbar und somit als "FC/SFC" gekennzeichnet. Bei Einsatz im SPEED7 Studio sollten Sie immer FCs verwenden. Dies erhöht die Kompatibilität zu den anderen Programmier-Tools.

Übersicht der FCs/SFCs für die serielle Kommunikation

Folgende FC/SFCs kommen für die serielle Kommunikation zum Einsatz:

FC/SFC		Beschreibung
FC/SFC 216	SER_CFG	RS485 Parametrieren
FC/SFC 217	SER_SND	RS485 Senden
FC/SFC 218	SER_RCV	RS485 Empfangen



Näheres zum Einsatz dieser Bausteine finden Sie im Handbuch "SPEED7 Operationsliste" von VIPA.

5.2 Prinzip der Datenübertragung

RS485-PtP-Kommunikation

Die Datenübertragung wird zur Laufzeit über FC/SFCs gehandhabt. Das Prinzip der Datenübertragung ist für alle Protokolle identisch und soll hier kurz gezeigt werden.

- Daten, die von der CPU in den entsprechenden Datenkanal geschrieben werden, werden in einen FIFO-Sendepuffer (first in first out) mit einer Größe von 2x1024Byte abgelegt und von dort über die Schnittstelle ausgegeben.
- Empfängt die Schnittstelle Daten, werden diese in einem FIFO-Empfangspuffer mit einer Größe von 2x1024Byte abgelegt und können dort von der CPU gelesen werden.
- Sofern Daten mittels eines Protokolls übertragen werden, erfolgt die Einbettung der Daten in das entsprechende Protokoll automatisch.
- Im Gegensatz zu ASCII- und STX/ETX erfolgt bei den Protokollen 3964R, USS und Modbus die Datenübertragung mit Quittierung der Gegenseite.
- Durch erneuten Aufruf des FC/SFC 217 SER_SND bekommen Sie über RetVal einen Rückgabewert geliefert, der unter anderem auch aktuelle Informationen über die Quittierung der Gegenseite beinhaltet.
- Zusätzlich ist bei USS und Modbus nach einem SER_SND das Quittungstelegramm durch Aufruf des FC/SFC 218 SER_RCV auszulesen.

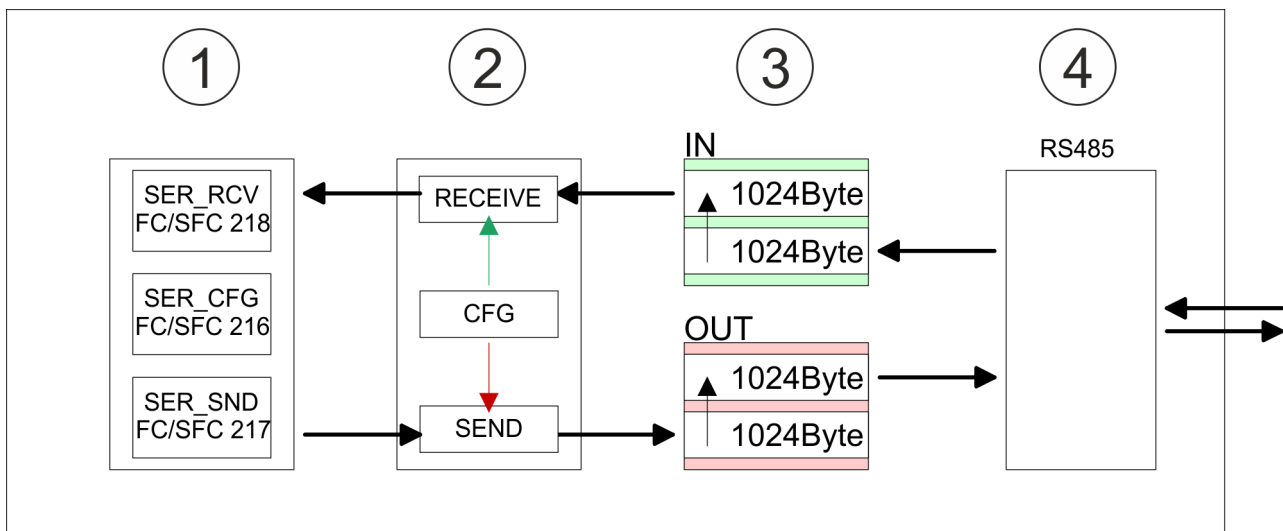

- 1 Programm
- 2 Protokoll
- 3 FIFO-Puffer
- 4 Schnittstelle

5.3 Einsatz der RS485-Schnittstelle für PtP

Eigenschaften RS485

- Logische Zustände als Spannungsdifferenz zwischen 2 verdrehten Adern
- Serielle Busverbindung in Zweidrahttechnik im Halbduplex-Verfahren
- Datenübertragung bis 500m Entfernung
- Datenübertragungsrate bis 115,2kBit/s

RS485

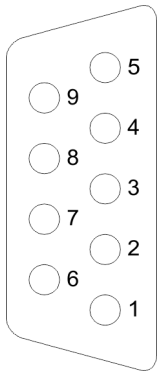

9polige SubD-Buchse

Pin	RS485
1	n.c.
2	M24V
3	RxD/TxD-P (Leitung B)
4	RTS
5	M5V
6	P5V
7	P24V
8	RxD/TxD-N (Leitung A)
9	n.c.

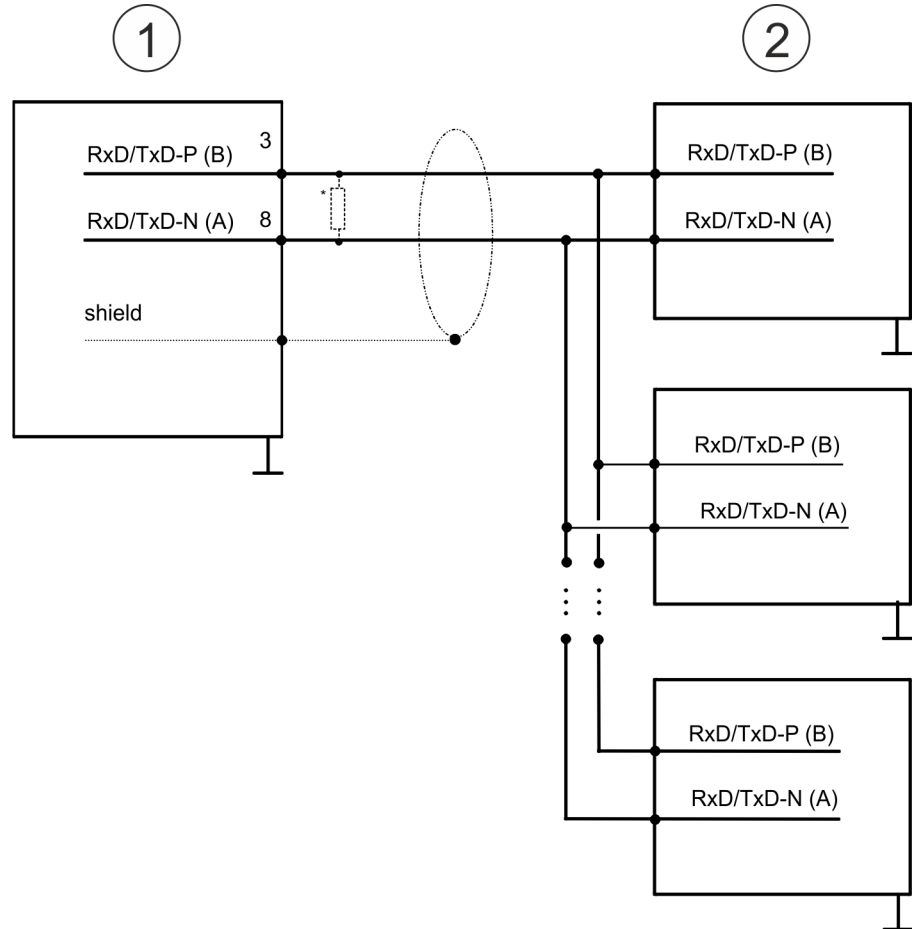
Anschluss

- 1 RS485-Schnittstelle
- 2 Peripherie



*) Verwenden Sie für einen störungsfreien Datenverkehr einen Abschlusswiderstand von ca. 120Ω .

5.4 Parametrierung**5.4.1 FC/SFC 216 - SER_CFG - Parametrierung PtP**

Die Parametrierung erfolgt zur Laufzeit unter Einsatz des FC/SFC 216 (SER_CFG). Hierbei sind die Parameter für STX/ETX, 3964R, USS und Modbus in einem DB abzu-legen.

5.5 Kommunikation**5.5.1 FC/SFC 217 - SER_SND - Senden an PtP**

Mit diesem Baustein werden Daten über die serielle Schnittstelle gesendet. Durch erneuten Aufruf des FC/SFC 217 SER_SND bekommen Sie bei 3964R, USS und Modbus über RETVAL einen Rückgabewert geliefert, der unter anderem auch aktuelle Informationen über die Quittierung der Gegenseite beinhaltet. Zusätzlich ist bei USS und Modbus nach einem SER_SND das Quittungstelegramm durch Aufruf des FC/SFC 218 SER_RCV auszulesen.

5.5.2 FC/SFC 218 - SER_RCV - Empfangen von PtP

Mit diesem Baustein werden Daten über die serielle Schnittstelle empfangen. Bei den Protokollen USS und Modbus können Sie durch Aufruf des FC/SFC 218 SER_RCV nach einem SER_SND das Quittungstelegramm auslesen.



Näheres zum Einsatz dieser Bausteine finden Sie im Handbuch "SPEED7 Operationsliste" von VIPA.

5.6 Protokolle und Prozeduren

Übersicht

Die CPU unterstützt folgende Protokolle und Prozeduren:

- ASCII-Übertragung
- STX/ETX
- 3964R
- USS
- Modbus

ASCII

Die Datenkommunikation via ASCII ist die einfachste Form der Kommunikation. Die Zeichen werden 1 zu 1 übergeben. Bei ASCII werden je Zyklus mit dem Lese-FC/SFC die zum Zeitpunkt des Aufrufs im Puffer enthaltenen Daten im parametrisierten Empfangsdatenbaustein abgelegt. Ist ein Telegramm über mehrere Zyklen verteilt, so werden die Daten überschrieben. Eine Empfangsbestätigung gibt es nicht. Der Kommunikationsablauf ist vom jeweiligen Anwenderprogramm zu steuern. Sie können hierzu den FB 1 - RECEIVE_ASCII verwenden.



Näheres zum Einsatz dieses Bausteins finden Sie im Handbuch "SPEED7 Operationsliste" von VIPA.

STX/ETX

STX/ETX ist ein einfaches Protokoll mit Start- und Ende-Kennung. Hierbei stehen STX für **S**tart of **T**ext und ETX für **E**nd of **T**ext. Die Prozedur STX/ETX wird zur Übertragung von ASCII-Zeichen eingesetzt. Sie arbeitet ohne Blockprüfung (BCC).

- Sollen Daten von der Peripherie eingelesen werden, muss das Start-Zeichen vorhanden sein, anschließend folgen die zu übertragenden Zeichen. Danach muss das Ende-Zeichen vorliegen. Abhängig von der Byte-Breite können folgende ASCII-Zeichen übertragen werden: 5Bit: nicht zulässig; 6Bit: 20...3Fh, 7Bit: 20...7Fh, 8Bit: 20...FFh.
- Die Nutzdaten, d.h. alle Zeichen zwischen Start- und Ende-Kennung, werden nach Empfang des Schlusszeichens an die CPU übergeben.
- Beim Senden der Daten von der CPU an ein Peripheriegerät werden die Nutzdaten an den FC/SFC 217 (SER_SND) übergeben und von dort mit angefügten Start- und Endezeichen über die serielle Schnittstelle an den Kommunikationspartner übertragen.
- Es kann mit 1, 2 oder keiner Start- und mit 1, 2 oder keiner Ende-Kennung gearbeitet werden.
- Wird kein Ende-Zeichen definiert, so werden alle gelesenen Zeichen nach Ablauf einer parametrierbaren Zeichenverzugszeit (Timeout) an die CPU übergeben.

Als Start- bzw. Ende-Kennung sind alle Hex-Werte von 00h bis 1Fh zulässig. Zeichen größer 1Fh werden ignoriert und nicht berücksichtigt. In den Nutzdaten sind Zeichen kleiner 20h nicht erlaubt und können zu Fehlern führen. Die Anzahl der Start- und Endezeichen kann unterschiedlich sein (1 Start, 2 Ende bzw. 2 Start, 1 Ende oder andere Kombinationen). Für nicht verwendete Start- und Endezeichen muss in der Hardware-Konfiguration FFh eingetragen werden.

Telegrammaufbau:

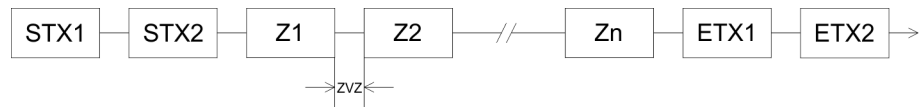

3964

Die Prozedur 3964R steuert die Datenübertragung bei einer Punkt-zu-Punkt-Kopplung zwischen der CPU und einem Kommunikationspartner. Die Prozedur fügt bei der Datenübertragung den Nutzdaten Steuerzeichen hinzu. Durch diese Steuerzeichen kann der Kommunikationspartner kontrollieren, ob die Daten vollständig und fehlerfrei bei ihm angekommen sind.

Die Prozedur wertet die folgenden Steuerzeichen aus:

- STX: **S**tart of **T**ext
- DLE: **D**ata **L**ink **E**scape
- ETX: **E**nd of **T**ext
- BCC: **B**lock **C**heck **C**haracter
- NAK: **N**egative **A**cknowledge

Sie können pro Telegramm maximal 255Byte übertragen.

Prozedurablauf

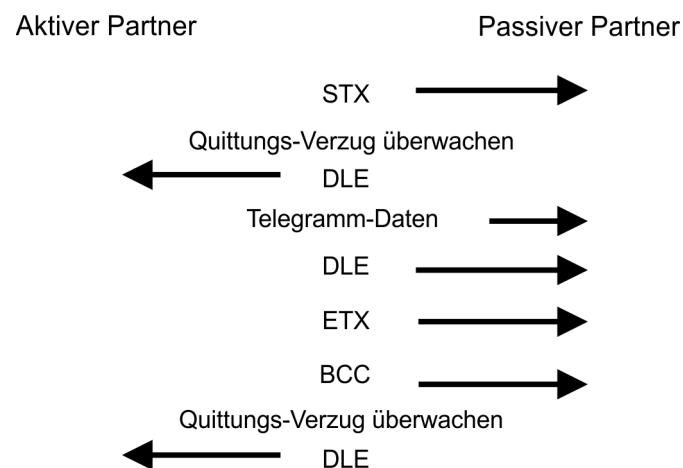

Wird ein "DLE" als Informationszeichen übertragen, so wird dieses zur Unterscheidung vom Steuerzeichen "DLE" beim Verbindungsauf- und -abbau auf der Sendeleitung doppelt gesendet (DLE-Verdoppelung). Der Empfänger macht die DLE-Verdoppelung wieder rückgängig.

Unter 3964R muss einem Kommunikationspartner eine niedrigere Priorität zugeordnet sein. Wenn beide Kommunikationspartner gleichzeitig einen Sendeauftrag erteilen, dann stellt der Partner mit niedriger Priorität seinen Sendeauftrag zurück.

USS

Das USS-Protokoll (**U**niverselle **s**erielle **S**chnittstelle) ist ein von Siemens definiertes seriell-Übertragungsprotokoll für den Bereich der Antriebstechnik. Hiermit lässt sich eine serielle Buskopplung zwischen einem übergeordneten Master - und mehreren Slave-Systemen aufbauen. Das USS-Protokoll ermöglicht durch Vorgabe einer fixen Telegrammlänge einen zeitzyklischen Telegrammverkehr.

Folgende Merkmale zeichnen das USS-Protokoll aus:

- Mehrpunktfähige Kopplung
- Master-Slave Zugriffsverfahren
- Single-Master-System
- Maximal 32 Teilnehmer
- Einfacher, sicherer Telegrammrahmen

Es gilt:

- Am Bus können 1 Master und max. 31 Slaves angebunden sein.
- Die einzelnen Slaves werden vom Master über ein Adresszeichen im Telegramm ausgewählt.
- Die Kommunikation erfolgt ausschließlich über den Master im Halbduplex-Betrieb.
- Nach einem Sende-Auftrag ist das Quittungstelegramm durch Aufruf des FC/SFC 218 SER_RCV auszulesen.

Die Telegramme für Senden und Empfangen haben folgenden Aufbau:

Master-Slave-Telegramm

STX	LGE	ADR	PKE		IND		PWE		STW		HSW		BCC
02h			H	L	H	L	H	L	H	L	H	L	

Slave-Master-Telegramm

STX	LGE	ADR	PKE		IND		PWE		ZSW		HIW		BCC
02h			H	L	H	L	H	L	H	L	H	L	

mit

STX - Startzeichen

STW - Steuerwort

LGE - Telegrammlänge

ZSW - Zustandswort

ADR - Adresse

HSW - Hauptsollwert

PKE - Parameterkennung

HIW - Hauptistwert

IND - Index

BCC - Block Check Character

PWE - Parameterwert

USS-Broadcast mit gesetztem Bit 5 in ADR-Byte

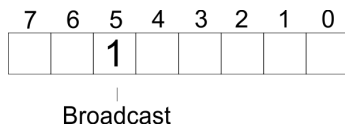

Eine Anforderung kann an einen bestimmten Slave gerichtet sein oder als Broadcast-Nachricht an alle Slaves gehen. Zur Kennzeichnung einer Broadcast-Nachricht ist Bit 5 im ADR-Byte auf 1 zu setzen. Hierbei wird die Slave-Adr. (Bit 0 ... 4) ignoriert. Im Gegensatz zu einem "normalen" Send-Auftrag ist beim Broadcast keine Telegrammauswertung über FC/SFC 218 SER_RCV erforderlich. Nur Schreibaufträge dürfen als Broadcast gesendet werden.

Modbus

- Das Protokoll Modbus ist ein Kommunikationsprotokoll, das eine hierarchische Struktur mit einem Master und mehreren Slaves festlegt.
- Physikalisch arbeitet Modbus über eine serielle Halbduplex-Verbindung. Es treten keine Buskonflikte auf, da der Master immer nur mit einem Slave kommunizieren kann.
- Nach einer Anforderung vom Master wartet dieser solange auf die Antwort des Slaves, bis eine einstellbare Wartezeit abgelaufen ist. Während des Wartens ist eine Kommunikation mit einem anderen Slave nicht möglich.
- Nach einem Sende-Auftrag ist das Quittungstelegramm durch Aufruf des FC/SFC 218 SER_RCV auszulesen.
- Die Anforderungs-Telegramme, die ein Master sendet und die Antwort-Telegramme eines Slaves haben den gleichen Aufbau:

Telegrammaufbau

Startzeichen	Slave-Adresse	Funktions-Code	Daten	Flusskontrolle	Endezeichen
--------------	---------------	----------------	-------	----------------	-------------

Broadcast mit Slave-Adresse = 0

- Eine Anforderung kann an einen bestimmten Slave gerichtet sein oder als Broadcast-Nachricht an alle Slaves gehen.
- Zur Kennzeichnung einer Broadcast-Nachricht wird die Slave-Adresse 0 eingetragen.
- Im Gegensatz zu einem "normalen" Send-Auftrag ist beim Broadcast keine Telegrammauswertung über FC/SFC 218 SER_RCV erforderlich.
- Nur Schreibaufträge dürfen als Broadcast gesendet werden.

ASCII-, RTU-Modus

Bei Modbus gibt es zwei unterschiedliche Übertragungsmodi. Die Modus-Wahl erfolgt zur Laufzeit unter Einsatz des FC/SFC 216 SER_CFG.

- ASCII-Modus: Jedes Byte wird im 2 Zeichen ASCII-Code übertragen. Die Daten werden durch Anfang- und Ende-Zeichen gekennzeichnet. Dies macht die Übertragung transparent aber auch langsam.
- RTU-Modus: Jedes Byte wird als ein Zeichen übertragen. Hierdurch haben Sie einen höheren Datendurchsatz als im ASCII-Modus. Anstelle von Anfang- und Ende-Zeichen wird eine Zeitüberwachung eingesetzt.

Unterstützte Modbus-Protokolle

Die RS485-Schnittstelle unterstützt folgende Modbus-Protokolle:

- Modbus RTU Master
- Modbus ASCII Master

5.7 Modbus - Funktionscodes

Namenskonventionen

Für Modbus gibt es Namenskonventionen, die hier kurz aufgeführt sind:

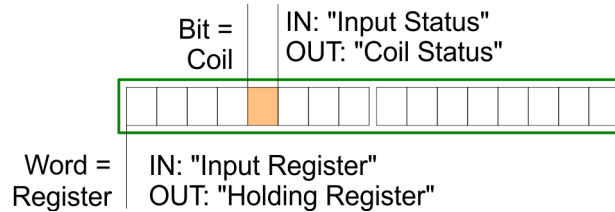

- Modbus unterscheidet zwischen Bit- und Wortzugriff; Bits = "Coils" und Worte = "Register".
- Bit-Eingänge werden als "Input-Status" bezeichnet und Bit-Ausgänge als "Coil-Status".
- Wort-Eingänge werden als "Input-Register" und Wort-Ausgänge als "Holding-Register" bezeichnet.

Bereichsdefinitionen

Üblicherweise erfolgt unter Modbus der Zugriff mittels der Bereiche 0x, 1x, 3x und 4x.

Mit 0x und 1x haben Sie Zugriff auf digitale Bit-Bereiche und mit 3x und 4x auf analoge Wort-Bereiche.

Da aber bei den CPs von VIPA keine Unterscheidung zwischen Digital- und Analogdaten stattfindet, gilt folgende Zuordnung:

0x - Bit-Bereich für Ausgabe-Daten des Masters

Zugriff über Funktions-Code 01h, 05h, 0Fh

1x - Bit-Bereich für Eingabe-Daten des Masters

Zugriff über Funktions-Code 02h

3x - Wort-Bereich für Eingabe-Daten des Masters

Zugriff über Funktions-Code 04h

4x - Wort-Bereich für Ausgabe-Daten des Masters

Zugriff über Funktions-Code 03h, 06h, 10h

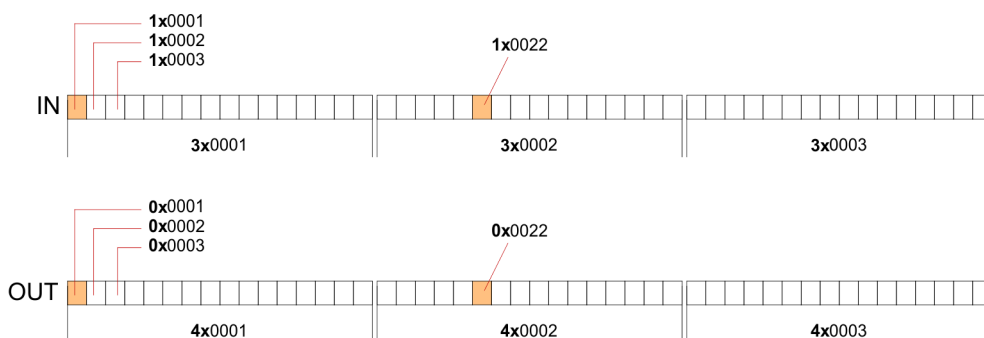

Eine Beschreibung der Funktions-Codes finden Sie auf den Folgeseiten.

Übersicht

Mit folgenden Funktionscodes können Sie von einem Modbus-Master auf einen Slave zugreifen. Die Beschreibung erfolgt immer aus Sicht des Masters:

Modbus - Funktionscodes

Code	Befehl	Beschreibung
01h	Read n Bits	n Bit lesen von Master-Ausgabe-Bereich 0x
02h	Read n Bits	n Bit lesen von Master-Eingabe-Bereich 1x
03h	Read n Words	n Worte lesen von Master-Ausgabe-Bereich 4x
04h	Read n Words	n Worte lesen von Master-Eingabe-Bereich 3x
05h	Write 1 Bit	1 Bit schreiben in Master-Ausgabe-Bereich 0x
06h	Write 1 Word	1 Wort schreiben in Master-Ausgabe-Bereich 4x
0Fh	Write n Bits	n Bit schreiben in Master-Ausgabe-Bereich 0x
10h	Write n Words	n Worte schreiben in Master-Ausgabe-Bereich 4x

Sichtweise für "Eingabe"- und "Ausgabe"-Daten

Die Beschreibung der Funktionscodes erfolgt immer aus Sicht des Masters. Hierbei werden Daten, die der Master an den Slave schickt, bis zu ihrem Ziel als "Ausgabe"-Daten (OUT) und umgekehrt Daten, die der Master vom Slave empfängt als "Eingabe"-Daten (IN) bezeichnet.

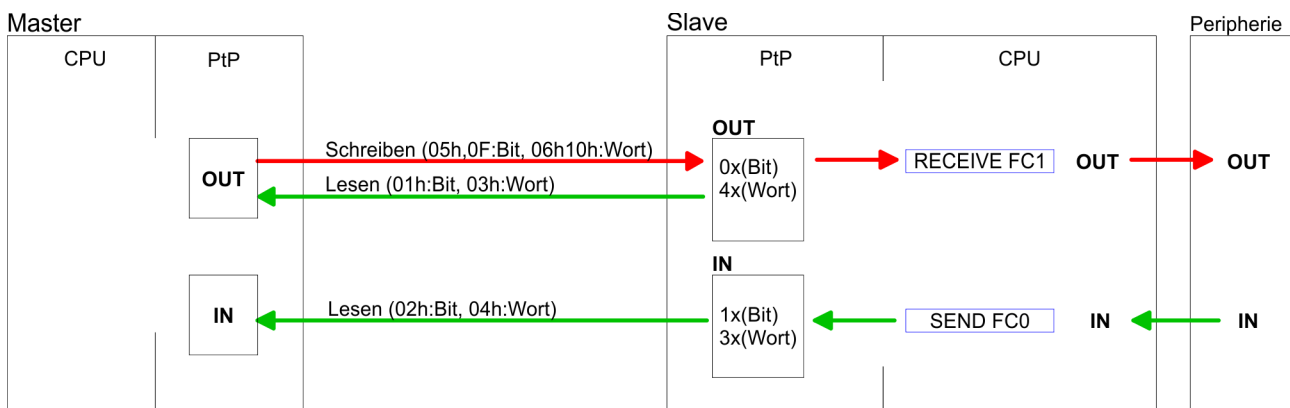

Antwort des Slaves

Liefert der Slave einen Fehler zurück, wird der Funktionscode mit 80h "verodert" zurückgesendet.

Ist kein Fehler aufgetreten, wird der Funktionscode zurückgeliefert.

Slave-Antwort:	Funktionscode OR 80h	→ Fehler
	Funktionscode	→ OK

Byte-Reihenfolge im Wort

1 Wort	
High-Byte	Low-Byte

Prüfsumme CRC, RTU, LRC

Die aufgezeigten Prüfsummen CRC bei RTU- und LRC bei ASCII-Modus werden automatisch an jedes Telegramm angehängt. Sie werden nicht im Datenbaustein angezeigt.

Read n Bits 01h, 02h

Code 01h: n Bit lesen von Master-Ausgabe-Bereich 0x
Code 02h: n Bit lesen von Master-Eingabe-Bereich 1x

Kommandotelegramm

Slave-Adresse	Funktions-Code	Adresse 1. Bit	Anzahl der Bits	Prüfsumme CRC/LRC
1Byte	1Byte	1Wort	1Wort	1Wort

Antworttelegramm

Slave-Adresse	Funktions-Code	Anzahl der gelesenen Bytes	Daten 1. Byte	Daten 2. Byte	...	Prüfsumme CRC/LRC
1Byte	1Byte	1Byte	1Byte	1Byte		1Wort
			max. 250Byte			

Read n Words 03h, 04h

03h: n Worte lesen von Master-Ausgabe-Bereich 4x

04h: n Worte lesen von Master-Eingabe-Bereich 3x

Kommandotelegramm

Slave-Adresse	Funktions-Code	Adresse 1.Bit	Anzahl der Worte	Prüfsumme CRC/LRC
1Byte	1Byte	1Wort	1Wort	1Wort

Antworttelegramm

Slave-Adresse	Funktions-Code	Anzahl der gelesenen Bytes	Daten 1. Wort	Daten 2. Wort	...	Prüfsumme CRC/LRC
1Byte	1Byte	1Byte	1Wort	1Wort		1Wort
			max. 125Worte			

Write 1 Bit 05h

Code 05h: 1 Bit schreiben in Master-Ausgabe-Bereich 0x

Eine Zustandsänderung erfolgt unter "Zustand Bit" mit folgenden Werten:

"Zustand Bit" = 0000h → Bit = 0

"Zustand Bit" = FF00h → Bit = 1

Kommandotelegramm

Slave-Adresse	Funktions-Code	Adresse Bit	Zustand Bit	Prüfsumme CRC/LRC
1Byte	1Byte	1Wort	1Wort	1Wort

Antworttelegramm

Slave-Adresse	Funktions-Code	Adresse Bit	Zustand Bit	Prüfsumme CRC/LRC
1Byte	1Byte	1Wort	1Wort	1Wort

Write 1 Word 06h

Code 06h: 1 Wort schreiben in Master-Ausgabe-Bereich 4x

Kommandotelegramm

Slave-Adresse	Funktions-Code	Adresse Wort	Wert Wort	Prüfsumme CRC/LRC
1Byte	1Byte	1Wort	1Wort	1Wort

Antworttelegramm

Slave-Adresse	Funktions-Code	Adresse Wort	Wert Wort	Prüfsumme CRC/LRC
1Byte	1Byte	1Wort	1Wort	1Wort

Write n Bits 0Fh

Code 0Fh: n Bit schreiben in Master-Ausgabe-Bereich 0x

Bitte beachten Sie, dass die Anzahl der Bits zusätzlich in Byte anzugeben sind.

Kommandotelegramm

Slave-Adresse	Funktions-Code	Adresse 1. Bit	Anzahl der Bits	Anzahl der Bytes	Daten 1. Byte	Daten 2. Byte	...	Prüfsumme CRC/LRC
1Byte	1Byte	1Wort	1Wort	1Byte	1Byte	1Byte	1Byte	1Wort
					max. 250Byte			

Antworttelegramm

Slave-Adresse	Funktions-Code	Adresse 1. Bit	Anzahl der Bits	Prüfsumme CRC/LRC
1Byte	1Byte	1Wort	1Wort	1Wort

Write n Words 10h

Code 10h: n Worte schreiben in Master-Ausgabe-Bereich

Kommandotelegramm

Slave-Adresse	Funktions-Code	Adresse 1. Wort	Anzahl der Worte	Anzahl der Bytes	Daten 1. Wort	Daten 2. Wort	...	Prüfsumme CRC/LRC
1Byte	1Byte	1Wort	1Wort	1Byte	1Wort	1Wort	1Wort	1Wort
					max. 125Worte			

Antworttelegramm

Slave-Adresse	Funktions-Code	Adresse 1. Wort	Anzahl der Worte	Prüfsumme CRC/LRC
1Byte	1Byte	1Wort	1Wort	1Wort

6 Einsatz Ethernet-Kommunikation - Produktiv

6.1 Grundlagen - Industrial Ethernet in der Automatisierung

Übersicht

Der Informationsfluss in einem Unternehmen stellt sehr unterschiedliche Anforderungen an die eingesetzten Kommunikationssysteme. Je nach Unternehmensbereich hat ein Bussystem unterschiedlich viele Teilnehmer, es sind unterschiedlich große Datenmengen zu übertragen, die Übertragungsintervalle variieren. Aus diesem Grund greift man je nach Aufgabenstellung auf unterschiedliche Bussysteme zurück, die sich wiederum in verschiedene Klassen einteilen lassen. Eine Zuordnung verschiedener Bussysteme zu den Hierarchieebenen eines Unternehmens zeigt das folgende Modell:

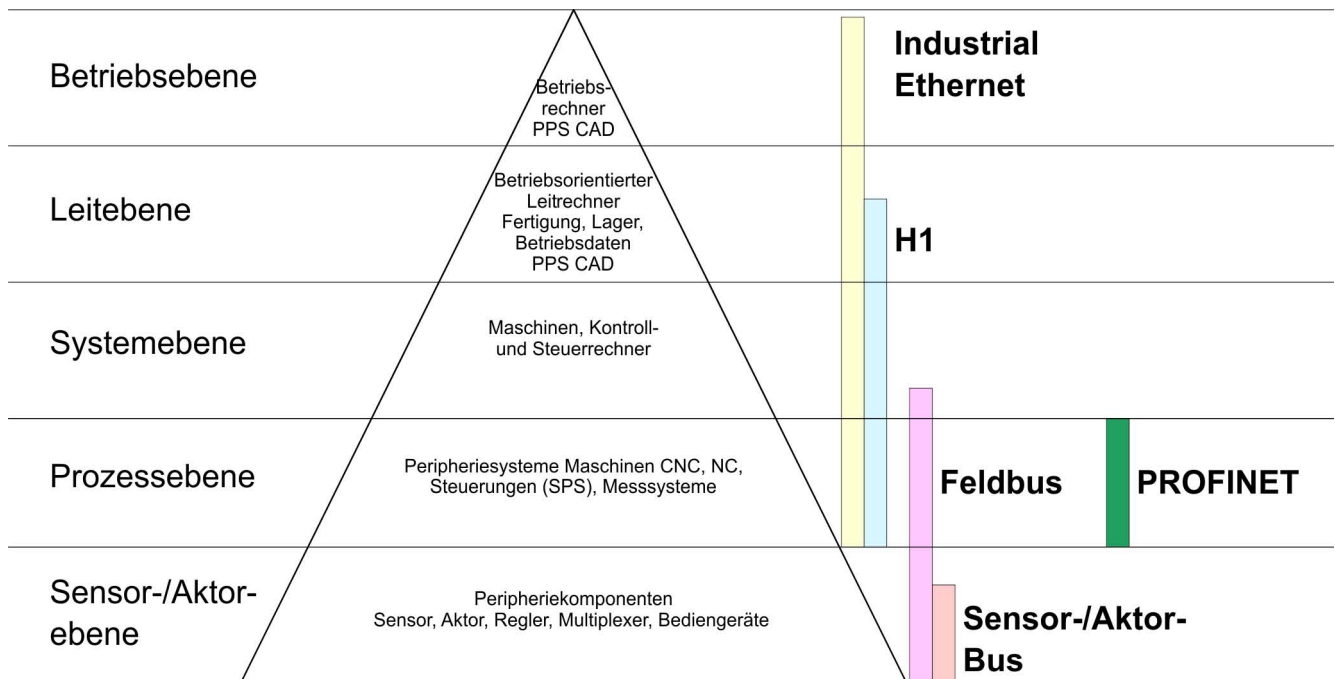

Industrial Ethernet

Physikalisch ist Industrial Ethernet ein elektrisches Netz auf Basis einer geschirmten Twisted Pair Verkabelung oder ein optisches Netz auf Basis eines Lichtwellenleiters. Ethernet ist definiert durch den internationalen Standard IEEE 802.3.

Der Netzzugriff bei Industrial Ethernet entspricht dem in der IEEE 802.3 festgelegten CSMA/CD-Verfahren (**C**arrier **S**ense **M**ultiple **A**ccess/**C**ollision **D**etection - Mithören bei Mehrfachzugriff/ Kollisionserkennung):

- Jeder Teilnehmer "hört" ständig die Busleitung ab und empfängt die an ihn adressierten Sendungen.
- Ein Teilnehmer startet eine Sendung nur, wenn die Leitung frei ist.
- Starten zwei Teilnehmer gleichzeitig eine Sendung, so erkennen sie dies, stellen die Sendung ein und starten nach einer Zufallszeit erneut.
- Durch Einsatz von Switches wird eine kollisionsfreie Kommunikation zwischen den Teilnehmern gewährleistet.

6.2 Grundlagen - ISO/OSI-Schichtenmodell

Übersicht

Das ISO/OSI-Schichtenmodell basiert auf einem Vorschlag, der von der International Standards Organization (ISO) entwickelt wurde. Es stellt den ersten Schritt zur internationalen Standardisierung der verschiedenen Protokolle dar. Das Modell trägt den Namen ISO-OSI-Schichtenmodell. OSI steht für **O**pen **S**ystem **I**nterconnection, die Kommunikation offener Systeme. Das ISO/OSI-Schichtenmodell ist keine Netzwerkarchitektur, da die genauen Dienste und Protokolle, die in jeder Schicht verwendet werden, nicht festgelegt sind. Sie finden in diesem Modell lediglich Informationen über die Aufgaben, welche die jeweilige Schicht zu erfüllen hat. Jedes offene Kommunikationssystem basiert heutzutage auf dem durch die Norm ISO 7498 beschriebenen ISO/OSI Referenzmodell. Das Referenzmodell strukturiert Kommunikationssysteme in insgesamt 7 Schichten, denen jeweils Teilaufgaben in der Kommunikation zugeordnet sind. Dadurch wird die Komplexität der Kommunikation auf verschiedene Ebenen verteilt und somit eine größere Übersichtlichkeit erreicht.

Folgende Schichten sind definiert:

- Schicht 7 - Application Layer (Anwendung)
- Schicht 6 - Presentation Layer (Darstellung)
- Schicht 5 - Session Layer (Sitzung)
- Schicht 4 - Transport Layer (Transport)
- Schicht 3 - Network Layer (Netzwerk)
- Schicht 2 - Data Link Layer (Sicherung)
- Schicht 1 - Physical Layer (Bitübertragung)

Je nach Komplexität der geforderten Übertragungsmechanismen kann sich ein Kommunikationssystem auf bestimmte Teilschichten beschränken.

Schicht 1 - Bitübertragungsschicht (physical layer)

Die Bitübertragungsschicht beschäftigt sich mit der Übertragung von Bits über einen Kommunikationskanal. Allgemein befasst sich diese Schicht mit den mechanischen, elektrischen und prozeduralen Schnittstellen und mit dem physikalischen Übertragungsmedium, das sich unterhalb der Bitübertragungsschicht befindet:

- Wie viel Volt entsprechen einer logischen 0 bzw. 1?
- Wie lange muss die Spannung für ein Bit anliegen?
- Pinbelegung der verwendeten Schnittstelle.

Schicht 2 - Sicherungsschicht (data link layer)

Diese Schicht hat die Aufgabe, die Übertragung von Bitstrings zwischen zwei Teilnehmern sicherzustellen. Dazu gehören die Erkennung und Behebung bzw. Weitermeldung von Übertragungsfehlern, sowie die Flusskontrolle. Die Sicherungsschicht verwandelt die zu übertragenden Rohdaten in eine Datenreihe. Hier werden Rahmengrenzen beim Sender eingefügt und beim Empfänger erkannt. Dies wird dadurch erreicht, dass am Anfang und am Ende eines Rahmens spezielle Bitmuster gesetzt werden. In der Sicherungsschicht wird häufig noch eine Flussregelung und eine Fehlererkennung integriert. Die Datensicherungsschicht ist in zwei Unterschichten geteilt, die LLC- und die MAC-Schicht. Die MAC (**M**edia **A**ccess **C**ontrol) ist die untere Schicht und steuert die Art, wie Sender einen einzigen Übertragungskanal gemeinsam nutzen. Die LLC (**L**ogical **L**ink **C**ontrol) ist die obere Schicht und stellt die Verbindung für die Übertragung der Datenrahmen von einem Gerät zum anderen her.

Schicht 3 - Netzwerkschicht (network layer)

Die Netzwerkschicht wird auch Vermittlungsschicht genannt. Die Aufgabe dieser Schicht besteht darin, den Austausch von Binärdaten zwischen nicht direkt miteinander verbundenen Stationen zu steuern. Sie ist für den Ablauf der logischen Verknüpfungen von Schicht 2-Verbindungen zuständig. Dabei unterstützt diese Schicht die Identifizierung der einzelnen Netzwerkadressen und den Auf- bzw. Abbau von logischen Verbindungskanälen. IP basiert auf Schicht 3. Eine weitere Aufgabe der Schicht 3 besteht in der priorisierten Übertragung von Daten und die Fehlerbehandlung von Datenpaketen. IP (Internet Protokoll) basiert auf Schicht 3.

Schicht 4 - Transportschicht (transport layer)

Die Aufgabe der Transportschicht besteht darin, Netzwerkstrukturen mit den Strukturen der höheren Schichten zu verbinden, indem sie Nachrichten der höheren Schichten in Segmente unterteilt und an die Netzwerkschicht weiterleitet. Hierbei wandelt die Transportschicht die Transportadressen in Netzwerkadressen um. Gebräuchliche Transportprotokolle sind: TCP, SPX, NWLink und NetBEUI.

Schicht 5 - Sitzungsschicht (session layer)

Die Sitzungsschicht wird auch Kommunikationssteuerungsschicht genannt. Sie erleichtert die Kommunikation zwischen Service-Anbieter und Requestor durch Aufbau und Erhaltung der Verbindung, wenn das Transportsystem kurzzeitig ausgefallen ist. Auf dieser Ebene können logische Benutzer über mehrere Verbindungen gleichzeitig kommunizieren. Fällt das Transportsystem aus, so ist es die Aufgabe, gegebenenfalls eine neue Verbindung aufzubauen. Darüber hinaus werden in dieser Schicht Methoden zur Steuerung und Synchronisation bereitgestellt.

Schicht 6 - Darstellungsschicht (presentation layer)

Auf dieser Ebene werden die Darstellungsformen der Nachrichten behandelt, da bei verschiedenen Netzsystemen unterschiedliche Darstellungsformen benutzt werden. Die Aufgabe dieser Schicht besteht in der Konvertierung von Daten in ein beiderseitig akzeptiertes Format, damit diese auf den verschiedenen Systemen lesbar sind. Hier werden auch Kompressions-/Dekompressions- und Verschlüsselungs-/ Entschlüsselungsverfahren durchgeführt. Man bezeichnet diese Schicht auch als Dolmetschendienst. Eine typische Anwendung dieser Schicht ist die Terminalemulation.

Schicht 7 - Anwendungsschicht (application layer)

Die Anwendungsschicht stellt sich als Bindeglied zwischen der eigentlichen Benutzeranwendung und dem Netzwerk dar. Sowohl die Netzwerk-Services wie Datei-, Druck-, Nachrichten-, Datenbank- und Anwendungs-Service als auch die zugehörigen Regeln gehören in den Aufgabenbereich dieser Schicht. Diese Schicht setzt sich aus einer Reihe von Protokollen zusammen, die entsprechend den wachsenden Anforderungen der Benutzer ständig erweitert werden.

6.3 Grundlagen - Begriffe

Netzwerk (LAN)

Ein Netzwerk bzw. LAN (Local Area Network) verbindet verschiedene Netzwerkstationen so, dass diese miteinander kommunizieren können. Netzwerkstationen können PCs, IPCs, TCP/IP-Baugruppen, etc. sein. Die Netzwerkstationen sind, durch einen Mindestabstand getrennt, mit dem Netzwerkkabel verbunden. Die Netzwerkstationen und das Netzwerkkabel zusammen bilden ein Gesamtsegment. Alle Segmente eines Netzwerks bilden das Ethernet (Physik eines Netzwerks).

Twisted Pair

Früher gab es das Triaxial- (Yellow Cable) oder Thin Ethernet-Kabel (Cheapernet). Mittlerweile hat sich aber aufgrund der Störfestigkeit das Twisted Pair Netzwerkkabel durchgesetzt. Die CPU hat einen Twisted-Pair-Anschluss. Das Twisted Pair Kabel besteht aus 8 Adern, die paarweise miteinander verdreht sind. Aufgrund der Verdrehung ist dieses System nicht so stör anfällig wie frühere Koaxialnetze. Verwenden Sie für die Vernetzung Twisted Pair Kabel, die mindestens der Kategorie 5 entsprechen. Abweichend von den beiden Ethernet-Koaxialnetzen, die auf einer Bus-Topologie aufbauen, bildet Twisted Pair ein Punkt-zu-Punkt-Kabelschema. Das hiermit aufzubauende Netz stellt eine Stern-Topologie dar. Jede Station ist einzeln direkt mit dem Sternkoppler (Hub/Switch) zu einem Ethernet verbunden.

Hub (Repeater)

Ein Hub ist ein zentrales Element zur Realisierung von Ethernet auf Twisted Pair. Seine Aufgabe ist dabei, die Signale in beide Richtungen zu regenerieren und zu verstärken. Gleichzeitig muss er in der Lage sein, segmentübergreifende Kollisionen zu erkennen, zu verarbeiten und weiter zu geben. Er kann nicht im Sinne einer eigenen Netzwerkadresse angesprochen werden, da er von den angeschlossenen Stationen nicht registriert wird. Er bietet Möglichkeiten zum Anschluss an Ethernet oder zu einem anderen Hub bzw. Switch.

Switch

Ein Switch ist ebenfalls ein zentrales Element zur Realisierung von Ethernet auf Twisted Pair. Mehrere Stationen bzw. Hubs werden über einen Switch verbunden. Diese können dann, ohne das restliche Netzwerk zu belasten, über den Switch miteinander kommunizieren. Eine intelligente Hardware analysiert für jeden Port in einem Switch die eingehenden Telegramme und leitet diese kollisionsfrei direkt an die Zielstationen weiter, die am Switch angeschlossen sind. Ein Switch sorgt für die Optimierung der Bandbreite in jedem einzeln angeschlossenen Segment eines Netzes. Switches ermöglichen exklusiv nach Bedarf wechselnde Verbindungen zwischen angeschlossenen Segmenten eines Netzes.

6.4 Grundlagen - Protokolle

Übersicht

In Protokollen ist ein Satz an Vorschriften oder Standards definiert, der es Kommunikationssystemen ermöglicht, Verbindungen herzustellen und Informationen möglichst fehlerfrei auszutauschen. Ein allgemein anerkanntes Protokoll für die Standardisierung der kompletten Kommunikation stellt das ISO/OSI-Schichtenmodell dar. ↪ *Kap. 6.2 "Grundlagen - ISO/OSI-Schichtenmodell" Seite 127*

Folgende Protokolle kommen zum Einsatz:

- Kommunikationsverbindungen
 - Siemens S7-Verbindungen
- Offene Kommunikation
 - TCP native gemäß RFC 793
 - ISO on TCP gemäß RFC 1006
 - UDP gemäß RFC 768

Siemens S7-Verbindungen

Mit der Siemens S7-Kommunikation können Sie auf Basis von Siemens STEP®7 größere Datenmengen zwischen SPS-Systemen übertragen. Hierbei sind die Stationen über Ethernet zu verbinden. Voraussetzung für die Siemens S7-Kommunikation ist eine projektierte Verbindungstabelle, in der die Kommunikationsverbindungen definiert werden. Diese können Sie im *SPEED7 Studio* anlegen.

Eigenschaften:

- Eine Kommunikationsverbindung ist durch eine Verbindungs-ID für jeden Kommunikationspartner spezifiziert.
- Die Quittierung der Datenübertragung erfolgt vom Partner auf Schicht 7 des ISO/OSI-Schichtenmodells.
- Zur Datenübertragung auf SPS-Seite sind für Siemens S7-Verbindungen die FB/SFB-VIPA-Hantierungsbausteine zu verwenden.



Näheres zum Einsatz dieser Bausteine finden Sie im Handbuch "SPEED7 Operationsliste" von VIPA.

Offene Kommunikation

Bei der *Offenen Kommunikation* erfolgt die Kommunikation über das Anwenderprogramm bei Einsatz von Hantierungsbausteinen. Diese Bausteine sind auch Bestandteil des *SPEED7 Studio*. Sie finden diese im "*Katalog*" unter "*Bausteine*".

■ Verbindungsorientierte Protokolle:

Verbindungsorientierte Protokolle bauen vor der Datenübertragung eine (logische) Verbindung zum Kommunikationspartner auf und bauen diese nach Abschluss der Datenübertragung ggf. wieder ab. Verbindungsorientierte Protokolle werden eingesetzt, wenn es bei der Datenübertragung insbesondere auf Sicherheit ankommt. Auch wird hier die richtige Reihenfolge der empfangenen Pakete gewährleistet. Über eine physikalische Leitung können in der Regel mehrere logische Verbindungen bestehen. Bei den FBs zur Offenen Kommunikation über Industrial Ethernet werden die folgenden verbindungsorientierten Protokolle unterstützt:

– TCP native gemäß RFC 793:

Bei der Datenübertragung über TCP nativ werden weder Informationen zur Länge noch über Anfang und Ende einer Nachricht übertragen. Auch besteht keine Möglichkeit zu erkennen, wo ein Datenstrom endet und der nächste beginnt. Die Übertragung ist stream-orientiert. Aus diesem Grund sollten Sie in den FBs bei Sender und Empfänger identische Datenlängen angeben. Falls die empfangene Anzahl der Daten von der parametrisierten Länge abweicht, erhalten Sie entweder Daten, welche nicht die vollständigen Telegrammdaten enthalten oder mit dem Inhalt eines nachfolgenden Telegramms aufgefüllt sind.

– ISO on TCP gemäß RFC 1006:

Bei der Datenübertragung werden Informationen zur Länge und zum Ende einer Nachricht übertragen. Die Übertragung ist blockorientiert. Falls Sie die Länge der zu empfangenden Daten größer gewählt haben als die Länge der gesendeten Daten, kopiert der Empfangsbaustein die gesendeten Daten vollständig in den Empfangsdatenbereich.

■ Verbindungslose Protokolle:

Bei den verbindungslosen Protokollen entfallen Verbindungsauf- und Verbindungsabbau zum remoten Partner. Verbindungslose Protokolle übertragen die Daten unquittiert und damit ungesichert zum remoten Partner.

– UDP gemäß RFC 768:

Bei Aufruf des Sendebausteins ist ein Verweis auf die Adressparameter des Empfängers (IP-Adresse und Port-Nr.) anzugeben. Auch werden Informationen zur Länge und zum Ende einer Nachricht übertragen. Analog erhalten Sie nach Abschluss des Empfangsbausteins einen Verweis auf die Adressparameter des Senders (IP-Adresse und Port-Nr.). Damit sie Sende- und Empfangsbaustein nutzen können, müssen Sie zuvor sowohl auf der Sender- als auch auf der Empfängerseite einen lokalen Kommunikationszugangspunkt einrichten. Bei jedem Sendauftrag können Sie den remoten Partner durch Angabe seiner IP-Adresse und seiner Port-Nr. neu referenzieren.

6.5 Grundlagen - IP-Adresse und Subnetz

Aufbau IP-Adresse

Unterstützt wird ausschließlich IPv4. Unter IPv4 ist die IP-Adresse eine 32-Bit-Adresse, die innerhalb des Netzes eindeutig sein muss und sich aus 4 Zahlen zusammensetzt, die jeweils durch einen Punkt getrennt sind. Jede IP-Adresse besteht aus einer *Net-ID* und *Host-ID* und hat folgenden

Aufbau: **XXX . XXX . XXX . XXX**

Wertebereich: 000.000.000.000 bis 255.255.255.255

Net-ID, Host-ID

Die **Network-ID** kennzeichnet ein Netz bzw. einen Netzbetreiber, der das Netz administriert. Über die **Host-ID** werden Netzverbindungen eines Teilnehmers (Hosts) zu diesem Netz gekennzeichnet.

Subnetz-Maske

Die Host-ID kann mittels bitweiser UND-Verknüpfung mit der *Subnetz-Maske* weiter aufgeteilt werden, in eine *Subnet-ID* und eine neue *Host-ID*. Derjenige Bereich der ursprünglichen *Host-ID*, welcher von Einsen der Subnetz-Maske überstrichen wird, wird zur *Subnet-ID*, der Rest ist die neue *Host-ID*.

Subnetz-Maske	binär alle "1"		binär alle "0"
IPv4 Adresse	Net-ID	Host-ID	
Subnetz-Maske und IPv4 Adresse	Net-ID	Subnet-ID	neue Host-ID

Adresse bei Erstinbetriebnahme

Bei der Erstinbetriebnahme der CPU besitzen der Ethernet-PG/OP-Kanal und der NET-CP keine IP-Adresse.

So weisen Sie dem Ethernet-PG/OP-Kanal IP-Adress-Daten zu ↪ *Kap. 4.6 "Hardware-Konfiguration - Ethernet-PG/OP-Kanal" Seite 67.*

So weisen Sie dem NET-CP IP-Adress-Daten zu ↪ *Kap. 6.8 "Inbetriebnahme und Urtaufe" Seite 134.*

Adress-Klassen

Für IPv4-Adressen gibt es fünf Adressformate (Klasse A bis Klasse E), die alle einheitlich 4Byte = 32Bit lang sind.

Klasse A	0	Network-ID (1+7bit)	Host-ID (24bit)
Klasse B	10	Network-ID (2+14bit)	Host-ID (16bit)
Klasse C	110	Network-ID (3+21bit)	Host-ID (8bit)
Klasse D	1110	Multicast Gruppe	
Klasse E	11110	Reserviert	

Die Klassen A, B und C werden für Individualadressen genutzt, die Klasse D für Multicast-Adressen und die Klasse E ist für besondere Zwecke reserviert. Die Adressformate der 3 Klassen A, B, C unterscheiden sich lediglich dadurch, dass Network-ID und Host-ID verschieden lang sind.

Private IP Netze

Diese Adressen können von mehreren Organisationen als Netz-ID gemeinsam benutzt werden, ohne dass Konflikte auftreten, da diese IP-Adressen weder im Internet vergeben noch ins Internet geroutet werden. Zur Bildung privater IP-Netze sind gemäß RFC1597/1918 folgende Adressbereiche vorgesehen:

Netzwerk Klasse	von IP	bis IP	Standard Subnetz-Maske
A	10.0.0.0	10.255.255.255	255.0.0.0
B	172.16.0.0	172.31.255.255	255.255.0.0
C	192.168.0.0	192.168.255.255	255.255.255.0

(Die Host-ID ist jeweils unterstrichen.)

Reservierte Host-IDs

Einige Host-IDs sind für spezielle Zwecke reserviert.

Host-ID = "0"	Identifiziert dieses Netzwerk, reserviert!
Host-ID = maximal (binär komplett "1")	Broadcast-Adresse dieses Netzwerks



Wählen Sie niemals eine IP-Adresse mit Host-ID=0 oder Host-ID=maximal! (z.B. ist für Klasse B mit Subnetz-Maske = 255.255.0.0 die "172.16.0.0" reserviert und die "172.16.255.255" als lokale Broadcast-Adresse dieses Netzes belegt.)

6.6 Grundlagen - MAC-Adresse und TSAP

MAC-Adresse

Für jeden CP ist eine eindeutige MAC-Adresse (**Media Access Control**) erforderlich. In der Regel ist die MAC-Adresse vom Hersteller auf die Baugruppe aufgedruckt und ist bei der Projektierung des CPs einzugeben. Die MAC-Adresse hat eine Länge von 6Byte. Im Auslieferungszustand spezifizieren die ersten drei Byte den Hersteller. Diese Bytes werden vom IEEE-Komitee vergeben. Die letzten 3 Bytes können vom Hersteller vergeben werden. In einem Netz dürfen nicht mehrere Stationen mit der gleichen MAC-Adresse existieren. Sie können jederzeit die MAC-Adresse ändern. Eine gültige MAC-Adresse erhalten Sie von Ihrem Netzwerkadministrator.

- Broadcast-Adresse
 - Die MAC-Adresse, bei der alle Bits auf 1 gesetzt sind, lautet:
FF-FF-FF-FF-FF-FF
Diese Adresse wird als Broadcast-Adresse verwendet und adressiert alle Teilnehmer im Netz.
- Adresse bei Erstinbetriebnahme
 - Jeder CP einer VIPA-CPU besitzt immer eine eindeutige MAC-Adresse. Diese finden Sie auf einem Aufkleber unterhalb der Frontklappe.

TSAP

TSAP steht für **T**ransport **S**ervice **A**ccess **P**oint. ISO-Transport-Verbindungen unterstützen TSAP-Längen von 1...16Byte. Sie können den TSAP im ASCII-Format oder hexadezimal eingeben.

Adressparameter

Teilnehmer A				Teilnehmer B
ferner TSAP	→	ISO-Transport-	→	lokaler TSAP
lokaler TSAP	←	Verbindung	←	ferner TSAP
MAC-Adresse A				MAC-Adresse B

Eine ISO-Transport-Verbindung wird durch den lokalen und fernen Verbindungsendpunkt spezifiziert. Die TSAPs einer ISO-Transport-Verbindung müssen wie folgt übereinstimmen:

- Ferner TSAP (im CP) = lokaler TSAP (in Ziel-Station)
- Lokaler TSAP (im CP) = ferner TSAP (in Ziel-Station)

6.7 Schnelleinstieg

Übersicht

Bei der Erstinbetriebnahme bzw. nach dem Umröscheln mit erneutem PowerON der CPU besitzen der Ethernet PG/OP-Kanal und der NET-CP keine IP-Adresse. Diese sind lediglich über ihre MAC-Adresse erreichbar. Mittels der MAC-Adressen, die auf die Front aufgedruckt sind, in der Reihenfolge Adresse NET-CP und darunter Adresse Ethernet PG/OP-Kanal, können Sie der entsprechenden Komponente IP-Adress-Daten zuweisen. Die Zuweisung erfolgt hier direkt bei der Gerätekonfiguration im *SPEED7 Studio*.

Schritte der Projektierung

Die Projektierung des NET-CP für Produktiv-Verbindungen sollte nach folgender Vorgehensweise erfolgen:

- Montage und Inbetriebnahme
- Hardware-Konfiguration - CPU
- Verbindungen projektieren
 - Siemens S7-Verbindungen
(Projektierung erfolgt über "Geräte und Netze" im *SPEED7 Studio*, die Kommunikation über VIPA Handierungsbausteine)
 - Offene Kommunikation
(Projektierung und Kommunikation erfolgen über Handierungsbausteine)
- Transfer des Gesamtprojekts in die CPU

6.8 Inbetriebnahme und Urtaufe**Montage und Inbetriebnahme**

1. ➤ Bauen Sie Ihr System SLIO mit Ihrer CPU auf.
2. ➤ Verdrahten Sie das System, indem Sie die Leitungen für Spannungsversorgung und Signale anschließen.
3. ➤ Verbinden Sie die Ethernet-Buchse des NET-CP (X6) mit Ethernet.
4. ➤ Schalten Sie die Spannungsversorgung ein.
 - ⇒ Nach kurzer Hochlaufzeit ist der CP bereit für die Kommunikation. Er besitzt ggf. noch keine IP-Adressdaten und erfordert eine Urtaufe.

"Initialisierung" bzw. "Urtaufe"

Gültige IP-Adressparameter erhalten Sie von Ihrem Systemadministrator. Die Zuweisung der IP-Adressdaten erfolgt im *SPEED7 Studio* nach folgender Vorgehensweise:

1. ➤ Starten Sie das *SPEED7 Studio* mit Ihrem Projekt.
2. ➤ Klicken Sie im *Projektbaum* auf Ihre CPU "PLC ... CPU ..."
3. ➤ Wählen Sie "*Kontextmenü* → *Geräteigenschaften*"
 - ⇒ Es öffnet sich das Dialogfenster "*Geräteigenschaften*".

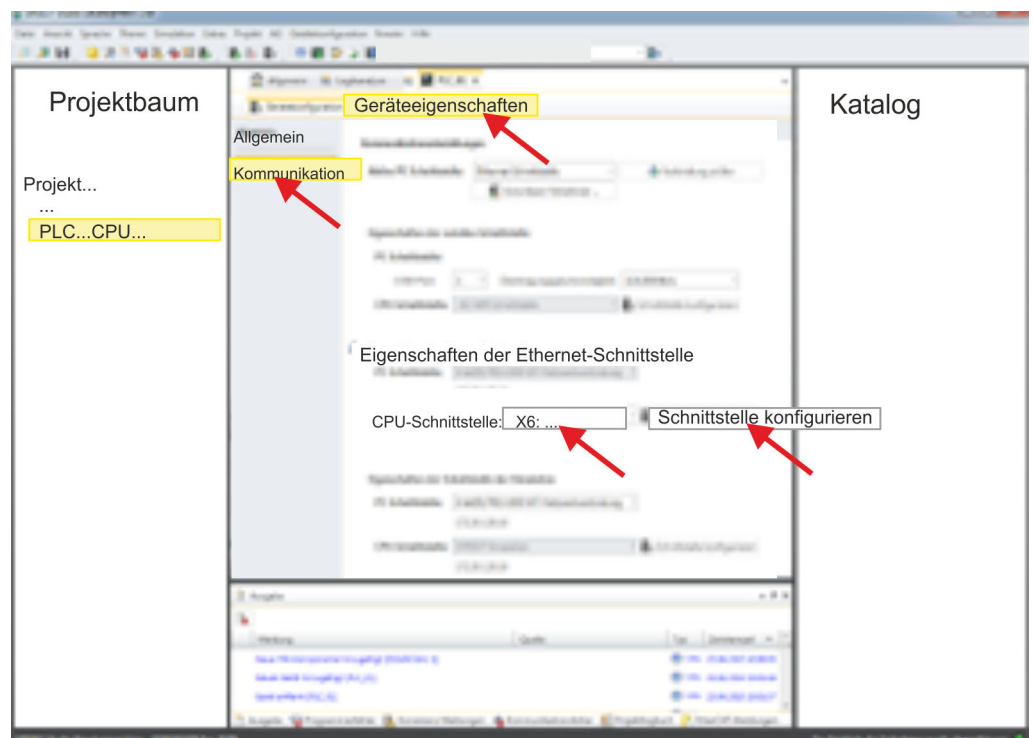
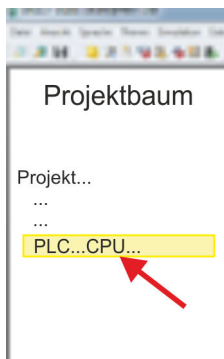

4. ➤ Klicken Sie hier auf "*Kommunikation*"
5. ➤ Wählen Sie unter "*Eigenschaften der Ethernet-Schnittstelle*" als "*CPU-Schnittstelle*" die Schnittstelle "X6:..." aus.
6. ➤ Klicken Sie auf die Schaltfläche [Schnittstelle konfigurieren].
7. ➤ Geben Sie die gewünschten IP-Adressdaten an und bestätigen Sie Ihre Eingabe mit [OK].
 - ⇒ Die IP-Adressdaten werden in Ihr aktuelles Projekt übernommen. Nach der Übertragung Ihres Projekts ist der NET-CP über die angegebenen IP-Adressdaten erreichbar.

6.9 Hardware-Konfiguration - CPU

Voraussetzung



Für die Projektierung werden fundierte Kenntnisse im Umgang mit dem SPEED7 Studio vorausgesetzt!

Vorgehensweise

1. Starten Sie das *SPEED7 Studio*.
2. Erstellen sie im *Arbeitsbereich* mit "*Neues Projekt*" ein neues Projekt.
 - ⇒ Ein neues Projekt wird angelegt und in die Sicht "*Geräte und Netze*" gewechselt.
3. Klicken Sie im *Projektbaum* auf "*Neues Gerät hinzufügen ...*".
 - ⇒ Es öffnet sich ein Dialog für die Geräteauswahl.
4. Wählen Sie unter den "*Gerätevorlagen*" Ihre CPU und klicken Sie auf [OK].
 - ⇒ Die CPU wird in "*Geräte und Netze*" eingefügt und die "*Gerätekonfiguration*" geöffnet.

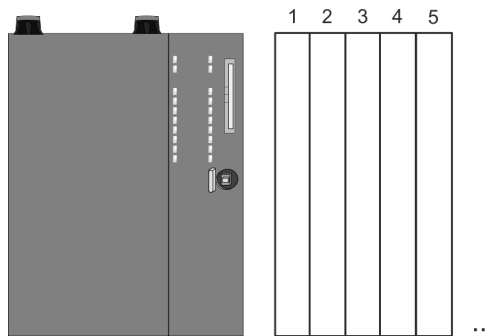
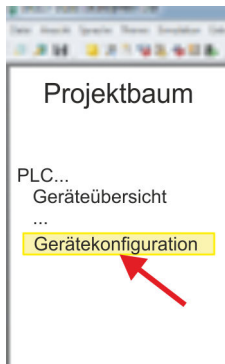

Gerätekonfiguration

Slot	Baugruppe
0	CPU 015-CEFNR00				
-X1	PG_OP_Ethernet				
-X3	MPI-Schnittstelle				
...	

6.10 Siemens S7-Verbindungen projektieren

Übersicht

Die Projektierung von S7-Verbindungen, d.h. die "Vernetzung" zwischen den Stationen erfolgt im *SPEED7 Studio* unter "*Geräte und Netze*". Hier können Sie in tabellarischer Form Kommunikationsverbindungen konfigurieren. Zusätzlich werden die physikalischen Verbindungen zwischen den Stationen grafisch dargestellt. Eine Kommunikationsverbindung ermöglicht die programmgesteuerte Kommunikation zwischen zwei Teilnehmern am Industrial Ethernet. Die Kommunikation steuern Sie durch Einsatz von VIPA Hantierungsbausteinen in Ihrem Anwenderprogramm. Für den Einsatz dieser Bausteine sind immer projektierte Kommunikationsverbindungen auf der aktiven Seite erforderlich.

Eigenschaften einer Kommunikationsverbindung

Folgende Eigenschaften zeichnen eine Kommunikationsverbindung aus:

- Eine Station führt immer einen aktiven Verbindungsaufbau durch.
- Bidirektionaler Datentransfer (Senden und Empfangen auf einer Verbindung).
- Beide Teilnehmer sind gleichberechtigt, d.h. jeder Teilnehmer kann ereignisabhängig den Sende- bzw. Empfangsvorgang anstoßen.
- Mit Ausnahme der UDP-Verbindung wird bei einer Kommunikationsverbindung die Adresse des Kommunikationspartners über die Projektierung festgelegt. Hierbei ist immer von einer Station der Verbindungsaufbau aktiv durchzuführen.

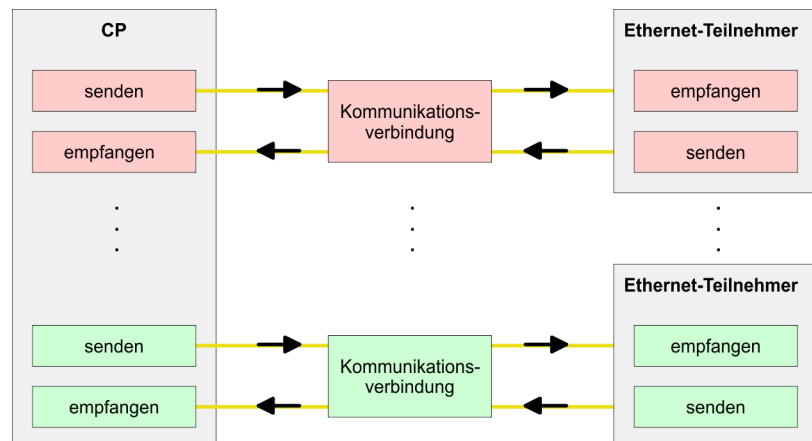

Arbeitsumgebung von "Geräte und Netze"

Zur Projektierung von Verbindungen werden fundierte Kenntnisse im Umgang mit dem *SPEED7 Studio* vorausgesetzt! Nachfolgend soll lediglich der grundsätzliche Einsatz von "Geräte und Netze" gezeigt werden. Näheres hierzu finden Sie in der zugehörigen Online-Hilfe bzw. Dokumentation. Nach dem Laden Ihres Projekts können Sie "Geräte und Netze" direkt über den *Projektbaum* aufrufen.

Die Arbeitsumgebung von "Geräte und Netze" hat folgenden Aufbau:

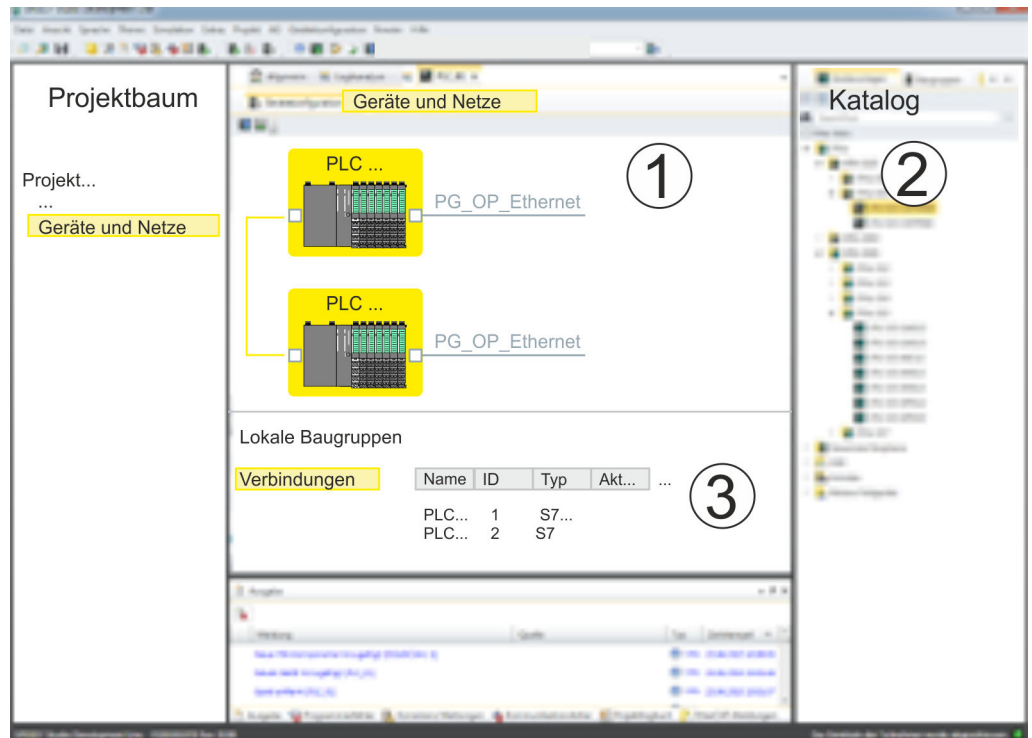

- 1 **Netzansicht:** Hier werden alle Stationen und Netzwerke in einer grafischen Ansicht dargestellt. Durch Anwahl der einzelnen Komponenten können Sie auf die jeweiligen Eigenschaften zugreifen und ändern.
- 2 **Katalog:** In diesem Bereich werden alle verfügbaren Baugruppen bzw. Netzobjekte in einer Verzeichnisstruktur dargestellt. Durch Ziehen eines gewünschten Objekts in die *Netzansicht* können Sie weitere Netzobjekte einbinden.
- 3 **Verbindungstabelle:** Sobald Sie in der *Netzansicht* eine Baugruppe selektieren, so werden die konfigurierten Verbindungen dieser Baugruppe in der Verbindungstabelle tabellarisch aufgelistet. Bei Anwahl einer Verbindung haben Sie die Möglichkeit über das Kontextmenü die Verbindung zu bearbeiten, zu löschen oder eine neue Verbindung zu erstellen.

Stationen vernetzen und Verbindungen projektieren

SPEED7 Studio bietet Ihnen die Möglichkeit die kommunizierenden Stationen zu vernetzen. Die Vernetzung erfolgt in der *Netzansicht* über das Kontextmenü der NET-CP-Netzmarkierung nach folgender Vorgehensweise:

1. ➔ Gehen Sie mit der Maus auf die NET-CP-Netzmarkierung

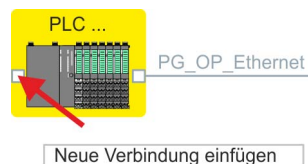

2. ➔ Öffnen Sie mit "Kontextmenü" ➔ "Neue Verbindung einfügen" den Dialog zum Anlegen einer Verbindung

3. ➤ Wählen Sie den gewünschten Verbindungspartner aus, stellen Sie den gewünschten Verbindungstyp ein und bestätigen Sie mit [OK]
 - **Verbindungspartner - Station aus Ihrem Projekt**
Jede im *SPEED7 Studio* projektierte Station wird in die Liste der Verbindungspartner aufgenommen.
 - **Verbindungspartner - unspezifiziert**
Hier kann sich der Verbindungspartner im aktuellen Projekt oder in einem unbekanntem Projekt befinden. Verbindungs-Aufträge in ein unbekanntes Projekt sind durch Angabe einer eindeutigen IP-Adresse zu definieren. Aufgrund dieser Zuordnung bleibt die Verbindung selbst *unspezifiziert*.

⇒ Es öffnet sich ein Dialog zur Einstellung der Verbindungsparameter
4. ➤ Stellen Sie die gewünschten Parameter ein und bestätigen Sie mit [OK]

⇒ Die Verbindung wird angelegt, in der *Verbindungstabelle* aufgelistet und grafisch als Verbindungslinie zwischen den Stationen in der *Netzansicht* dargestellt.

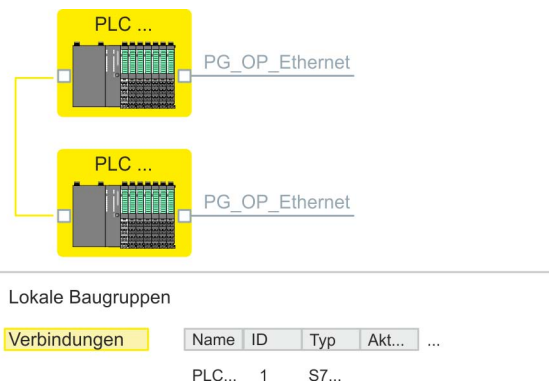

5. ➤ Projektieren Sie auf diese Weise weitere Verbindungen. Sie können auch über die *Verbindungstabelle* Ihre Verbindungen bearbeiten, indem Sie eine Verbindung anwählen und über das Kontextmenü die entsprechende Funktion wie *"Neue Verbindung einfügen"* ausführen.

Verbindungstypen

Bei dieser CPU können Sie ausschließlich Siemens S7-Verbindungen mit dem *SPEED7 Studio* projektieren.

Siemens S7-Verbindung

- Für Siemens S7-Verbindungen sind für den Datenaustausch die FB/SFB-Hantierungsbausteine zu verwenden, deren Gebrauch im Handbuch "Operationsliste" Ihrer CPU näher beschrieben ist.
- Bei Siemens S7-Verbindungen werden Kommunikationsverbindungen durch eine Verbindungs-ID für jeden Kommunikationspartner spezifiziert.
- Eine Verbindung wird durch den lokalen und fernen Verbindungsendpunkt spezifiziert.
- Bei Siemens S7-Verbindungen müssen die verwendeten TSAPs kreuzweise übereinstimmen.

Folgende Parameter definieren einen Verbindungsendpunkt:

Station A				Station B
ferner TSAP	→	Siemens	→	lokaler TSAP
lokaler TSAP	←	S7-Verbindung	←	ferner TSAP
ID A				ID B

Kombinationsmöglichkeiten unter Einsatz der FB/SFB-Hantierungsbausteine

Verbindungspartner	Verbindungsaufbau	Verbindung
spezifiziert (im aktuellen Projekt)	aktiv/passiv	spezifiziert
unspezifiziert	aktiv	spezifiziert
	passiv	unspezifiziert

Nachfolgend sind alle relevanten Parameter für eine Siemens S7-Verbindung beschrieben:

- Allgemein
 - *Endpunkt:*
Hier können Sie angeben, wie Ihre Verbindung aufgebaut werden soll. Da das *SPEED7 Studio* die Kommunikationsmöglichkeiten anhand der Endpunkte identifizieren kann, sind manche Optionen schon vorgelegt und können nicht geändert werden.
 - *Name:*
Hier können Sie einen Namen für Ihre Station vergeben
 - *Schnittstelle:*
Wählen Sie hier die Schnittstellen Ihrer lokalen und Zielstation aus.
 - *Adresse:*
Hier können Sie die IP-Adressen Ihrer lokalen und Zielstation anpassen.
- Lokale ID
 - Die ID ist das Bindeglied zu Ihrem SPS-Programm. Die ID muss identisch sein mit der ID in der Aufrufschnittstelle des FB/SFB-Hantierungsbausteins. Hier finden Sie auch die Parameter *"ID"* und *"LADDR"*, welche in den Hantierungsbausteinen anzugeben sind.
- Spezielle Eigenschaften
 - *Aktiver Verbindungsaufbau:*
Für die Datenübertragung muss eine Verbindung aufgebaut sein. Durch Aktivierung der Option *"Aktiver Verbindungsaufbau"* übernimmt die lokale Station den Verbindungsaufbau. Bitte beachten Sie, dass nicht jede Station aktiv eine Verbindung aufbauen kann. In diesem Fall hat diese Aufgabe die Gegenstation zu übernehmen.
- Adressdetails
 - *Rack/Steckplatz:*
Hier finden Sie Angaben zu Rack bzw. Steckplatz der lokalen und Zielbaugruppe.
 - Über diese Schaltfläche gelangen Sie in das Dialogfeld zur Anzeige und Einstellung der Adressinformationen für den lokalen bzw. den Verbindungspartner.
 - *Verbindungsressource:*
Die Verbindungsressource ist Teil des TSAP der lokalen Station bzw. des Partners. Nicht jede Verbindungsressource ist für jeden Verbindungstyp verwendbar. Je nach Verbindungspartner und -Typ wird bei der Projektierung der Wertebereich eingeschränkt bzw. die Verbindungsressource fest vorgegeben.
 - *TSAP:*
Bei einer Siemens S7-Verbindung wird der TSAP automatisch generiert aus den Verbindungsressourcen (einseitig/zweiseitig) und Ortsangabe (Rack/Steckplatz).

Funktionsbausteine

FB/SFB	Bezeichnung	Beschreibung
FB/SFB 12	BSEND	<p>Blockorientiertes Senden:</p> <p>Mit dem FB/SFB 12 BSEND können Daten an einen remoten Partner-FB/SFB vom Typ BRCV (FB/SFB 13) gesendet werden. Der zu sendende Datenbereich wird segmentiert. Jedes Segment wird einzeln an den Partner gesendet. Das letzte Segment wird vom Partner bereits bei seiner Ankunft quittiert, unabhängig vom zugehörigen Aufruf des FB/SFB BRCV. Aufgrund der Segmentierung können Sie mit einem Sendeauftrag bis zu 65534Byte große Daten übertragen.</p>
FB/SFB 13	BRCV	<p>Blockorientiertes Empfangen:</p> <p>Mit dem FB/SFB 13 BRCV können Daten von einem remoten Partner-FB/SFB vom Typ BSEND (FB/SFB 12) empfangen werden, wobei darauf zu achten ist, dass der Parameter R_ID bei beiden FB/SFBs identisch ist. Nach jedem empfangenen Datensegment wird eine Quittung an den Partner-FB/SFB geschickt, und der Parameter LEN aktualisiert.</p>
FB/SFB 14	GET	<p>Remote CPU lesen:</p> <p>Mit dem FB/SFB 14 GET können Daten aus einer remoten CPU ausgelesen werden, wobei sich die CPU im Betriebszustand RUN oder STOP befinden kann.</p>
FB/SFB 15	PUT	<p>Remote CPU schreiben:</p> <p>Mit dem FB/SFB 15 PUT können Daten in eine remote CPU geschrieben werden, wobei sich die CPU im Betriebszustand RUN oder STOP befinden kann.</p>

6.11 Offene Kommunikation projektieren

Verbindungsorientierte Protokolle

- Verbindungsorientierte Protokolle bauen vor der Datenübertragung eine (logische) Verbindung zum Kommunikationspartner auf und bauen diese nach Abschluss der Datenübertragung ggf. wieder ab.
- Verbindungsorientierte Protokolle werden eingesetzt, wenn es bei der Datenübertragung insbesondere auf Sicherheit ankommt.
- Die richtige Reihenfolge der empfangenen Pakete ist gewährleistet.
- Über eine physikalische Leitung können in der Regel mehrere logische Verbindungen bestehen.

Bei den FBs zur Offenen Kommunikation über Industrial Ethernet werden die folgenden verbindungsorientierten Protokolle unterstützt:

- *TCP native gemäß RFC 793 (Verbindungstypen 01h und 11h):*
 - Bei der Datenübertragung über TCP nativ werden weder Informationen zur Länge noch über Anfang und Ende einer Nachricht übertragen.
 - Es besteht keine Möglichkeit zu erkennen, wo ein Datenstrom endet und der nächste beginnt.
 - Die Übertragung ist stream-orientiert. Aus diesem Grund sollten Sie in den FBs bei Sender und Empfänger identische Datenlängen angeben.
 - Falls die empfangene Anzahl der Daten von der parametrisierten Länge abweicht, erhalten Sie entweder Daten, welche nicht die vollständigen Telegrammdaten enthalten oder mit dem Inhalt eines nachfolgenden Telegramms aufgefüllt sind. Der Empfangsbaustein kopiert so viele Bytes in den Empfangsbereich, wie Sie als Länge parametrisiert haben. Anschließend setzt er NDR auf TRUE und beschreibt RCVD_LEN mit dem Wert von LEN. Mit jedem weiteren Aufruf erhalten Sie damit einen weiteren Block der gesendeten Daten.
- *ISO on TCP gemäß RFC 1006:*
 - Bei der Datenübertragung werden Informationen zur Länge und zum Ende einer Nachricht übertragen.
 - Die Übertragung ist blockorientiert.
 - Falls Sie die Länge der zu empfangenden Daten größer gewählt haben als die Länge der gesendeten Daten, kopiert der Empfangsbaustein die gesendeten Daten vollständig in den Empfangsdatenbereich. Anschließend setzt er NDR auf TRUE und beschreibt RCVD_LEN mit der Länge der gesendeten Daten.
 - Falls Sie die Länge der zu empfangenden Daten kleiner gewählt haben als die Länge der gesendeten Daten, kopiert der Empfangsbaustein keine Daten in den Empfangsdatenbereich, sondern liefert folgende Fehlerinformation: ERROR = 1, STATUS = 8088h.

Verbindungsloses Protokoll

- Bei den verbindungslosen Protokollen entfallen Verbindungsauf- und Verbindungsabbau zum remoten Partner.
- Verbindungslose Protokolle übertragen die Daten unquittiert und damit ungesichert zum remoten Partner.

Bei den FBs zur Offenen Kommunikation über Industrial Ethernet wird das folgende verbindungslose Protokoll unterstützt:

- *UDP gemäß RFC 768 (Verbindungstyp 13h):*
 - Bei Aufruf des Sendebausteins ist ein Verweis auf die Adressparameter des Empfängers (IP-Adresse und Port-Nr.) anzugeben.
 - Informationen zur Länge und zum Ende einer Nachricht werden übertragen. Analog erhalten Sie nach Abschluss des Empfangsbausteins einen Verweis auf die Adressparameter des Senders (IP-Adresse und Port-Nr.).
 - Damit sie Sende- und Empfangsbaustein nutzen können, müssen Sie zuvor sowohl auf der Sender- als auch auf der Empfängerseite einen lokalen Kommunikationszugangspunkt einrichten.
 - Bei jedem Sendauftrag können Sie den remoten Partner durch Angabe seiner IP-Adresse und seiner Port-Nr. neu referenzieren.
 - Falls Sie die Länge der zu empfangenden Daten größer gewählt haben als die Länge der gesendeten Daten, kopiert der Empfangsbaustein die gesendeten Daten vollständig in den Empfangsdatenbereich. Anschließend setzt er NDR auf TRUE und beschreibt RCVD_LEN mit der Länge der gesendeten Daten.
 - Falls Sie die Länge der zu empfangenden Daten kleiner gewählt haben als die Länge der gesendeten Daten, kopiert der Empfangsbaustein keine Daten in den Empfangsdatenbereich, sondern liefert folgende Fehlerinformation: ERROR = 1, STATUS = 8088h.

Hantierungsbausteine

Die nachfolgend aufgeführten UDTs und FBs dienen der "Offenen Kommunikation" mit anderen Ethernet-fähigen Kommunikationspartnern über Ihr Anwenderprogramm. Diese Bausteine sind Bestandteil des *SPEED7 Studio*. Sie finden diese in der *"Standard Library"*. Bitte beachten Sie, dass bei Einsatz der Bausteine für offene Kommunikation die Gegenseite nicht zwingend mit diesen Bausteinen projektiert sein muss. Diese kann mit AG_SEND/AG_RECEIVE oder mit IP_CONFIG projektiert sein.

UDTs

FB	Bezeichnung	Verbindungsorientierte Protokolle: TCP native gemäß RFC 793, ISO on TCP gemäß RFC 1006	Verbindungsloses Protokoll: UDP gemäß RFC 768
UDT 65	TCON_PAR	Datenstruktur zur Verbindungsparametrierung	Datenstruktur zur Parametrierung des lokalen Kommunikationszugangspunktes
UDT 66	TCON_ADR		Datenstruktur der Adressierungsparameter des remoten Partners

FBs

FB	Bezeichnung	Verbindungsorientierte Protokolle: TCP native gemäß RFC 793, ISO on TCP gemäß RFC 1006	Verbindungsloses Protokoll: UDP gemäß RFC 768
FB 63*	TSEND	Daten senden	
FB 64*	TRCV	Daten empfangen	
FB 65*	TCON	Verbindungsaufbau	Einrichtung des lokalen Kommunikationszugangspunktes
FB 66*	TDISCON	Verbindungsabbau	Auflösung des lokalen Kommunikationszugangspunktes
FB 67*	TUSEND	Daten senden - UDP	Daten senden
FB 68*	TURCV	Daten empfangen - UDP	Daten empfangen

*) Näheres zum Einsatz dieser Bausteine finden Sie auch im Handbuch "SPEED7 Operationsliste" von VIPA.

7 Ethernet-Kommunikation - EtherCAT

7.1 Grundlagen EtherCAT

7.1.1 Allgemeines

Feldbusse haben sich seit vielen Jahren in der Automatisierungstechnik etabliert. Da einerseits die Forderung nach immer höheren Geschwindigkeiten besteht, andererseits bei dieser Technologie die technischen Grenzen bereits erreicht wurden, musste nach neuen Lösungen gesucht werden.

Das aus der Bürowelt bekannte Ethernet ist mit seinen heute überall verfügbaren 100MBit/s sehr schnell. Durch die dort verwendete Art der Verkabelung und den Regeln bei den Zugriffsrechten ist dieses Ethernet nicht echtzeitfähig. Dieser Effekt wurde mit EtherCAT® beseitigt.

EtherCAT®

- Für EtherCAT® gilt: EtherCAT® is a registered trademark and patented technology, licensed by Beckhoff Automation GmbH, Germany.
- EtherCAT bedeutet Ethernet for Controller and Automation Technology. Es wurde ursprünglich von der Firma Beckhoff Automation GmbH entwickelt und wird nun von der EtherCAT Technology Group (ETG) unterstützt und weiterentwickelt. Die ETG ist die weltgrößte internationale Anwender- und Herstellervereinigung für Industrial Ethernet.
- EtherCAT ist ein offenes Ethernet-basierendes Feldbus-System, das in der IEC genormt wird.
- EtherCAT erfüllt als offenes Feldbus-System das Anwenderprofil für den Bereich industrieller Echtzeitsysteme.
Im Gegensatz zur klassischen Ethernet-Kommunikation erfolgt bei EtherCAT der Datenaustausch der I/O-Daten bei 100MBit/s im Vollduplex-Betrieb, während das Telegramm die Koppler durchläuft. Da auf diese Weise ein Telegramm in Sende- und in Empfangsrichtung die Daten vieler Teilnehmer erreicht, besitzt EtherCAT eine Nutzdatenrate von über 90%.
- Das für Prozessdaten optimierte EtherCAT-Protokoll wird direkt im Ethernet-Telegramm transportiert. Dieses wiederum kann aus mehreren Untertelegammen bestehen, die jeweils einen Speicherbereich des Prozessabbilds bedienen.

Übertragungsmedium

EtherCAT verwendet als Übertragungsmedium Ethernet. Es kommen Standard-CAT5-Kabel zum Einsatz. Hierbei sind Leitungslängen von bis zu 100m zwischen 2 Teilnehmern möglich.

In einem EtherCAT-Netzwerk dürfen nur EtherCAT-Komponenten verwendet werden. Für die Realisierung von Topologien abweichend von der Linienstruktur sind entsprechende EtherCAT-Komponenten erforderlich, welche dies unterstützen. Der Einsatz von Hubs ist nicht möglich.

Kommunikationsprinzip

Bei EtherCAT sendet der Master ein Telegramm an den ersten Teilnehmer. Dieser entnimmt aus dem laufenden Datenstrom die für ihn bestimmten Daten, fügt seine Antwortdaten in das Telegramm ein und sendet das Telegramm weiter zum nächsten Teilnehmer. Dieser verfährt auf die gleiche Weise mit dem Telegramm.

Ist das Telegramm beim letzten Teilnehmer angekommen, stellt dieser fest, dass kein weiterer Teilnehmer angeschlossen ist und sendet das Telegramm zurück an den Master. Hierbei wird das Telegramm über das andere Adernpaar durch alle Teilnehmer zum Master gesendet (Vollduplex). Durch die Steckreihenfolge und die Nutzung der Vollduplex-Technologie stellt EtherCAT einen logischen Ring dar.

EtherCAT State Machine

Über die EtherCAT State Machine wird der Zustand der EtherCAT-Teilnehmer gesteuert.

- Objektverzeichnis (SDOs)** Im Objektverzeichnis werden alle Parameter-, Diagnose-, Prozess- oder sonstige Daten aufgeführt, die über EtherCAT gelesen oder beschrieben werden können. Über den SDO-Informationen-Dienst können Sie auf das Objektverzeichnis zugreifen. Zusätzlich liegt das Objektverzeichnis in der Gerätebeschreibungsdatei ab.
- Prozessdaten (PDOs)** Der EtherCAT Data Link Layer ist für die schnelle Übertragung von Prozessdaten optimiert. Hier wird festgelegt, wie die Prozessdaten des Gerätes den EtherCAT-Prozessdaten zugeordnet sind und wie die Applikation auf dem Gerät zum EtherCAT-Zyklus synchronisiert ist. Die Zuordnung der Prozessdaten (Mapping) erfolgt über die PDO-Mapping- und die SyncManager-PDO-Assign-Objekte. Diese beschreiben, welche Objekte aus dem Objektverzeichnis als Prozessdaten mit EtherCAT übertragen werden. Über die SyncManager-Communication-Objekte wird festgelegt, mit welcher Zykluszeit die zugehörigen Prozessdaten über EtherCAT übertragen werden und in welcher Form sie für die Übertragung synchronisiert werden.
- Emergencies** Über Emergencies können Diagnosen, Prozessereignisse und Fehler beim Zustandswechsel der State Machine übertragen werden.
Statusmeldungen dagegen, die den aktuellen Zustand des Gerätes anzeigen, sollten direkt mit den Prozessdaten übertragen werden.
- Verteilte Uhren (DC)** Bedingt durch die Laufzeit des EtherCAT-Telegramms auf dem Bus, werden bei den EtherCAT Slave-Stationen die Ausgänge zu unterschiedlichen Zeitpunkten aktiviert und die Eingänge zu unterschiedlichen Zeitpunkten eingelesen. Für einen taktsynchronen Zugriff auf die Prozessdaten stellt EtherCAT die Funktionalität von "Verteilte Uhren" bereit. Mit "Verteilte Uhren" (**Distributed Clocks = DC**) bezeichnet man unter EtherCAT einen logischen Verbund aus "Uhren", welche sich in den EtherCAT-Teilnehmern befinden. Hiermit ist es möglich, in allen Busteilnehmern lokal eine synchrone Uhrzeit vorzuhalten. Unter Einsatz von DC werden zum jeweils gleichen Zeitpunkt aktuelle Ausgangswerte auf den Slave-Stationen aktiviert, und die Eingangswerte zu genau diesem Zeitpunkt eingelesen. Dieser Zeitpunkt wird auch *Sync*-Signal genannt. Falls ein EtherCAT-Teilnehmer DC unterstützt, beinhaltet er eine eigene Uhr. Nach dem Einschalten arbeitet diese zunächst lokal, basierend auf einem eigenen Taktgeber. Durch Auswahl einer EtherCAT-Slave-Station, welche die Referenzzeit liefern soll, können sich die verteilten Uhren synchronisieren. Diese *Referenzuhr* stellt somit die Systemzeit dar. Unter anderem gibt es folgende DC-Parameter zur Abstimmung:
- Master-/Bus-Shift
 - Master Shift: Bezogen auf DC übernimmt die Referenzuhr die "Master"-Funktionalität, d.h. alle DC-Slaves werden auf Basis der Referenzuhr nachgeregelt.
 - Bus Shift: Bezogen auf DC übernimmt die Referenzuhr die "Slave"-Funktionalität, d.h. der EtherCAT-Master steuert, wie schnell bzw. wie langsam die Referenzuhr laufen soll.
 - Continuous Propagation Compensation
 - Im aktivierten Zustand wird das zyklische Telegramm mit einem Kommando (Datagramm) erweitert, welches es dem Master erlaubt, die Zeitabweichung (Propagation Delay Time) zu messen bzw. zu kompensieren.
 - Sync Window Monitoring
 - Im aktivierten Zustand wird das zyklische Telegramm mit einem Kommando (Datagramm) erweitert, welches es dem Master erlaubt den Sync-Zustand (*in-sync* bzw. *out-of-sync*) des Systems zu ermitteln.

7.1.2 EtherCAT Zustandsmaschine

Zustände

In jedem EtherCAT-Kommunikationsteilnehmer ist eine *Zustandsmaschine* implementiert. Für jeden Zustand ist definiert, welche Kommunikationsdienste über EtherCAT aktiv sind. Die Zustandsmaschine der Slave-Stationen wird über die Zustandsmaschine des EtherCAT-Masters gesteuert.

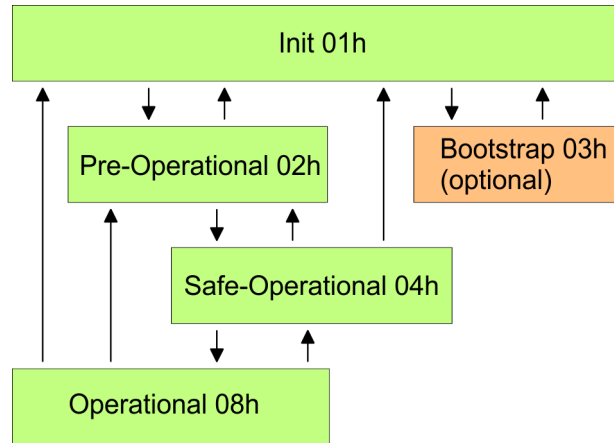

Init - 01h

Nach dem Einschalten befinden sich die EtherCAT-Teilnehmer im Zustand *Init*. Dort ist weder Mailbox- noch Prozessdatenkommunikation möglich. Der EtherCAT-Master initialisiert die SyncManager-Kanäle 0 und 1 für die Mailbox-Kommunikation.

Pre-Operational (Pre-Op) - 02h

Der EtherCAT-Master initialisiert die SyncManager-Kanäle für Prozessdaten (ab SyncManager-Kanal 2), die FMMU-Kanäle und das PDO-Mapping bzw. das SyncManager-PDO-Assignment. Weiterhin werden in diesem Zustand die Einstellungen für die Prozessdatenübertragung sowie modulspezifische Parameter übertragen, die von den Defaulteinstellungen abweichen. Beim Übergang von *Init* nach *Pre-Op* prüft der EtherCAT-Slave, ob die Mailbox korrekt initialisiert wurde. Im Zustand *Pre-Op* ist Mailbox- und Ethernet over EtherCAT (EoE) Kommunikation aber keine Prozessdaten-Kommunikation möglich.

Safe-Operational (Safe-Op) - 04h

Im *Safe-Op* werden die Inputdaten zyklisch aktualisiert aber die Ausgänge sind deaktiviert. Beim Übergang von *Pre-Op* nach *Safe-Op* prüft der EtherCAT-Slave, ob die SyncManager-Kanäle für die Prozessdatenkommunikation korrekt sind. Bevor er den Zustandswechsel quittiert, kopiert der EtherCAT-Slave aktuelle Inputdaten in die entsprechenden DP-RAM-Bereiche des EtherCAT-Slave-Controllers. Im Zustand *Safe-Op* ist Mailbox- und Prozessdaten-Kommunikation möglich.

Operational (Op) - 08h

Im Zustand *Op* werden die Inputdaten zyklisch aktualisiert und der EtherCAT-Master übermittelt Ausgabe-Daten an den EtherCAT-Slave. Der EtherCAT-Slave kopiert die Ausgangsdaten des Masters auf seine Ausgänge und liefert Eingangsdaten an den EtherCAT-Master zurück. In diesem Zustand ist Prozessdaten- und Mailbox-Kommunikation möglich.

Bootstrap - optional (Boot) - 03h

Im Zustand *Boot* können Sie über den EtherCAT-Master ein Firmware-Update auf einem EtherCAT-Slave ausführen. Dieser Zustand ist nur über *Init* zu erreichen. Im Zustand *Boot* ist Mailbox-Kommunikation über das Protokoll File-Access over EtherCAT (FoE) möglich, aber keine andere Mailbox-Kommunikation und keine Prozessdaten-Kommunikation.

7.1.3 CoE - CANopen over Ethernet

CoE steht für CANopen over EtherCAT. Mit CANopen haben Sie eine einheitliche Anwenderschnittstelle, die einen vereinfachten Systemaufbau mit unterschiedlichsten Geräten ermöglicht. Mit CoE können Sie komfortabel auf alle Geräteparameter zugreifen und gleichzeitig Daten einlesen und ausgeben. Echtzeitdaten lesen Sie über PDOs und die Parametrierung führen Sie über SDOs aus. Weiter stehen Ihnen Emergency-Objekte zur Verfügung.

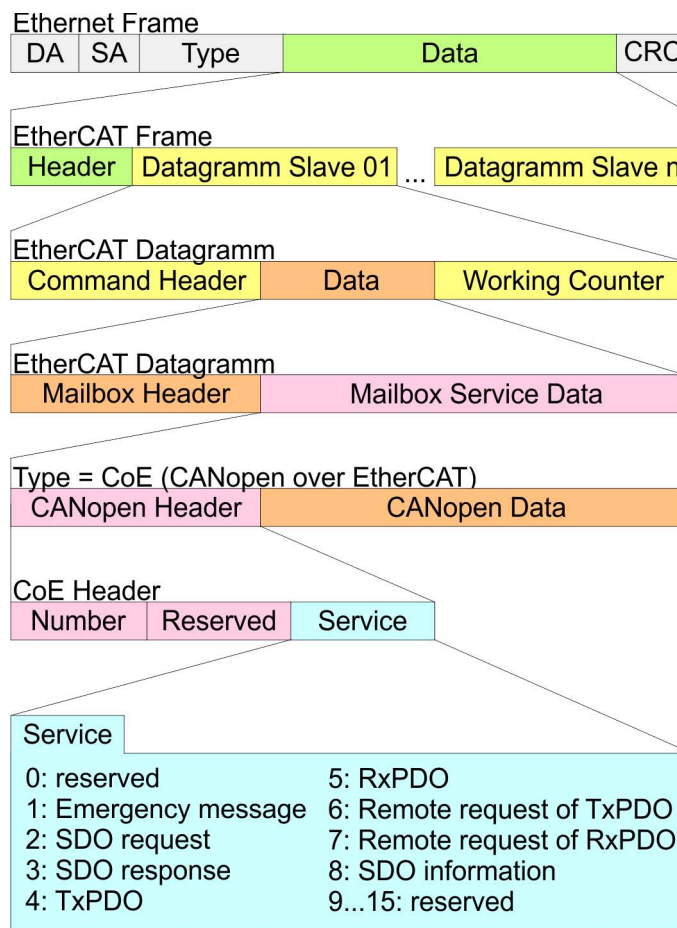

DA Destination address
 SA Source address
 CRC Checksum

7.2 Inbetriebnahme und Anlaufverhalten

7.2.1 Montage und Inbetriebnahme

1. ➤ Bauen Sie Ihr System SLIO mit Ihrer CPU auf.
2. ➤ Verdrahten Sie das System, indem Sie die Leitungen für Spannungsversorgung und Signale anschließen.
3. ➤ Binden Sie ihren EtherCAT-Master an EtherCAT an.
4. ➤ Schalten Sie die Spannungsversorgung ein.

7.2.2 Anlaufverhalten

Bedingungen für den Anlauf

Nach PowerON und dem ANLAUF (inkl. OB100) wird die CPU nach RUN geschaltet. Dies bringt den EtherCAT-Master in den Zustand *Op* und dieser fordert den Zustand *Op* bei den angebenen EtherCAT Slave-Stationen an. Bevor nun der OB1 aufgerufen wird, wartet die CPU eine definierte Zeit, dass die EtherCAT-Slaves in den Zustand *Op* gewechselt sind. Die *Wartezeit* können Sie über den CPU-Parameter *"Übertragung der Parameter an Baugruppen"* im Eigenschaftsregister *"Anlauf"* vorgeben.

Unter Einsatz des EtherCAT-Masters wird zwischen folgenden Anlaufverhalten unterschieden. Die Bedingungen hierzu können Sie der nachfolgenden Tabelle entnehmen:

- **CPU geht in RUN wenn Topologie OK ist**
Die CPU wartet auf alle Slaves, welche zwingend vorhanden sein müssen, maximal bis die *Wartezeit* abgelaufen ist und geht dann in RUN. Die Topologie muss OK sein.
- **CPU geht in RUN unabhängig von Topologie bzw. optionalen Slaves**
Die CPU wartet auf alle Slaves, welche zwingend vorhanden sein müssen, maximal bis die *Wartezeit* abgelaufen ist und geht dann in RUN unabhängig von Topologie bzw. optionalen Slaves.

Wahrheitstabelle

Ist der CPU-Parameter: "Anlauf bei Sollausbau ungleich Istausbau" aktiviert?	J	J	N	N	N	N	N	N	N	N	N	N	N	N	N	N	N	N	N	N	
Sind alle erforderlichen Slaves projektiert?	x	x	J	J	N	N	J	J	J	J	J	J	J	J	N	N	N	N	J	J	
Sind optionale Slaves projektiert (Hot-Connect-Gruppe)?	x	x	N	N	J	J	J	J	x	x	J	J	x	x	N	N	N	N	x	x	
Sind alle erforderlichen Slaves vorhanden?	x	x	J	J	N	N	J	J	x	x	J	J	x	x	x	x	x	x	N	N	
Sind optionale Slaves vorhanden (nicht alle müssen vorhanden sein)?	x	x	N	N	J	J	J	J	x	x	J	J	x	x	x	x	x	x	x	x	
Gibt es mindestens einen erforderlichen Slave mit falschem Modul?	x	x	N	N	N	N	N	N	J	J	x	x	x	x	x	x	x	x	x	x	
Gibt es mindestens einen optionalen Slave mit falschem Modul?	x	x	N	N	N	N	N	N	x	x	J	J	x	x	x	x	x	x	x	x	
Ist mindestens ein nicht projektiertes Slave vorhanden?	x	x	N	N	N	N	N	N	x	x	x	x	J	J	J	J	N	N	x	x	
Ist DC (Distributed Clocks) aktiviert?	N	J	N	J	N	J	N	J	J	J	J	J	J	J	J	J	N	J	J	J	
Sind alle Slaves in-sync	x	J	x	J	x	J	x	J	N	x	N	x	N	x	N	x	x	J	N	x	
Ist der Master mit dem ersten Slave in-sync?	x	J	x	J	x	J	x	J	x	N	x	N	x	N	x	N	x	J	x	N	
	↓	↓	↓	↓	↓	↓	↓	↓	↓	↓	↓	↓	↓	↓	↓	↓	↓	↓	↓	↓	
CPU geht in RUN wenn Topologie OK ist.	J	J																			
CPU geht in RUN unabhängig von Topologie bzw. optionalen Slaves.			J	J	J	J	J	J	N	N	N	N	N	N	N	N	N	J	J	N	N

Ja: J | Nein: N | nicht relevant: X

7.3 Hardware-Konfiguration - CPU



Bitte beachten Sie, dass diese Funktionalität vom Siemens TIA Portal nicht unterstützt wird!

Die CPU ist im *SPEED7 Studio* zu projektieren. Mit dem integrierten *SPEED7 EtherCAT Manager* können Sie Ihr EtherCAT-Netzwerk konfigurieren.

Vorgehensweise

1. ▶ Starten Sie das *SPEED7 Studio*.
2. ▶ Erstellen sie im *Arbeitsbereich* mit "*Neues Projekt*" ein neues Projekt.
 - ⇒ Ein neues Projekt wird angelegt und in die Sicht "*Geräte und Netze*" gewechselt.
3. ▶ Klicken Sie im *Projektbaum* auf "*Neues Gerät hinzufügen ...*".
 - ⇒ Es öffnet sich ein Dialog für die Geräteauswahl.
4. ▶ Wählen Sie unter den "*Gerätevorlagen*" Ihre CPU und klicken Sie auf [OK].
 - ⇒ Die CPU wird in "*Geräte und Netze*" eingefügt und die "*Gerätekonfiguration*" geöffnet.

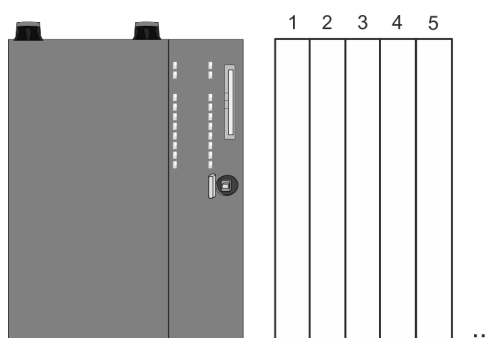
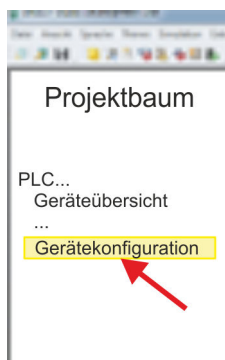
**Gerätekonfiguration**

Slot	Baugruppe
0	CPU 015-CEFNR00				
-X1	PG_OP_Ethernet				
-X3	MPI-Schnittstelle				
...	



Bitte beachten Sie, dass die Zusatzfunktionen im SPEED7 Studio nur dann aktiviert werden können, wenn Sie hierfür eine gültige Lizenz besitzen!

Vorgehensweise

1. ▶ Klicken Sie in der "*Gerätekonfiguration*" auf die CPU und wählen Sie "*Kontextmenü*" → "*Eigenschaften der Baugruppe*".
 - ⇒ Es öffnet sich der Eigenschaften-Dialog der CPU.
2. ▶ Klicken Sie auf "*Feature Sets*" und aktivieren Sie unter "*Motion Control*" den Parameter "*EtherCAT-Master-Funktionalität+Motion+...*".
3. ▶ Bestätigen Sie Ihre Angaben mit [OK].
 - ⇒ Die Zusatzfunktionen steht Ihnen nun in Ihrem Projekt zur Verfügung. Näheres zum Einsatz der Zusatzfunktionen finden Sie in der Online-Hilfe des *SPEED7 Studio*.

**VORSICHT!**

Bitte beachten Sie, dass bei jeder Änderung der Feature-Set-Einstellungen im *SPEED7 Studio* systembedingt das EtherCAT-Feldbus-System zusammen mit der Motion-Control-Konfiguration aus Ihrem Projekt gelöscht werden!

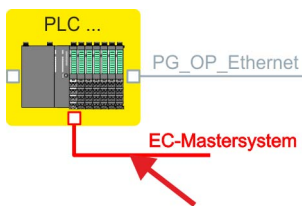
Konfiguration EtherCAT-Master

1. ➤ Klicken Sie im Projektbaum auf "Geräte und Netze".
2. ➤ Klicken Sie hier auf "EC-Mastersystem" und wählen sie "Kontextmenü" → "Eigenschaft des Busystems".
 - ⇒ Der *SPEED7 EtherCAT Manager* wird gestartet. Hier können Sie die Konfiguration des EtherCAT-Master-System durchführen.

Näheres zum Einsatz des *SPEED7 EtherCAT Manager* finden Sie in der Onlinehilfe zum *SPEED7 Studio*.
3. ➤ Durch Schließen des *SPEED7 EtherCAT Manager* wird die EtherCAT-Konfiguration in die Projektierung übernommen und der *SPEED7 EtherCAT Manager* geschlossen. Sie können Ihre EtherCAT-Konfiguration jederzeit im *SPEED7 EtherCAT Manager* wieder bearbeiten, da die Konfiguration in Ihrem Projekt gespeichert wird.



Da Slave- und Modulparameter mittels SDO-Zugriff bzw. SDO-Init-Kommando übertragen werden, bleibt die Parametrierung solange bestehen, bis ein Power-Cycle durchgeführt wird oder neue Parameter für die gleichen SDO-Objekte übertragen werden.

Beim Urlöschen werden Slave- und Modul-Parameter nicht zurückgesetzt!

7.4 EtherCAT Diagnose**Übersicht**

Über folgende Wege erhalten Sie Diagnose-Informationen von Ihrem System:

- Diagnose über den *SPEED7 EtherCAT Manager*
- Diagnose zur Laufzeit im Anwenderprogramm (OB 1, SFB 52)
- Diagnose über Systemzustandslisten - SZL
- Diagnose über OB-Startinformationen
- Diagnose über Diagnosepuffer CPU bzw. CP
- Diagnose über die Status-LEDs

7.4.1 Diagnose über den *SPEED7 EtherCAT Manager***Informationen**

Der *SPEED7 EtherCAT Manager* bietet vielfältige Möglichkeiten für die Diagnose:

- Diagnose EtherCAT-Master
- Diagnose EtherCAT-Slave-Station



Näheres zum Einsatz des SPEED7 EtherCAT Manager finden Sie in der Onlinehilfe.

↳ Kap. 7.10.7 "Diagnose - EC-Mastersystem" Seite 218

↳ Kap. 7.10.8 "Diagnose - Slave-Station" Seite 221

7.4.2 Diagnose zur Laufzeit im Anwenderprogramm (OB 1, SFB 52)

Hantierungsbaustein SFB 52 RDREC

Mit dem SFB 52 RDREC (read record) können Sie aus Ihrem Anwenderprogramm z.B. im OB1 auf Diagnosedaten zugreifen. Der SFB 52 ist ein asynchron arbeitender SFB, d.h. die Bearbeitung erstreckt sich über mehrere SFB-Aufrufe.



Nähere Informationen zum Einsatz des SFB 52 finden Sie in der Online-Hilfe zu ihrem Programmier-Tool und im Handbuch "Operationsliste".

Mit dem SFB 52 haben Sie Zugriff auf folgende Daten:

- CoE-Emergency-Meldungen (Datensatz 0x4000 ... 0x4003)
- EtherCAT-spezifischen Identifikationsdaten (Datensatz 0x1000)
- EtherCAT-Schnittstelle Informationen (Datensatz 0x1037)
- EtherCAT-Register von Slave-Stationen (Datensatz 0x3000, 0x3001)
- EtherCAT-Register Master (Datensatz 0x3001)
- Analyse DC (Datensatz 0x5000)

7.4.2.1 Zugriff auf CoE-Emergency-Meldungen

Datensatz 0x4000 ... 0x4003

Mit dem SFB 52 RDREC (read record) können Sie mittels der Datensätze 0x4000 ... 0x4003 aus Ihrem Anwenderprogramm z.B. im OB 1 auf CoE-Emergency-Meldungen zugreifen. Der SFB 52 ist ein asynchron arbeitender SFB, d.h. die Bearbeitung erstreckt sich über mehrere SFB-Aufrufe. Ein Eintrag für die hier beschriebenen Datensätze 0x4000 ... 0x4003 besteht aus der CoE-Emergency selbst (8Byte), und der Stations-Adresse, von der die CoE-Emergency kommt (2Byte).

Datensatz-Struktur

Index [Byte]	Inhalt	Beschreibung
0	NumberOfEntries	Anzahl der nachfolgenden CoE-Emergency Einträge (0 ... n)
1		
2 + (n*12)	n * CoE-Emergency Eintrag	CoE-Emergency-Eintrag entsprechend dem angefragten Datensatz

CoE-Emergency Eintrag

Index [Byte]	Inhalt	Beschreibung
0	Error-Code	CoE Emergency
1		
2	Error-Register	

EtherCAT Diagnose > Diagnose zur Laufzeit im Anwenderprogramm (OB 1, SFB 52)

Index [Byte]	Inhalt	Beschreibung
3	Error-Data	
4		
5		
6		
7		
8	Station Address	Adresse der Station, welche die Emergency geliefert hat.
9		
10	Reserved	
11		

Datensätze

Datensatz	Beschreibung
0x4000	<p>Der Datensatz liefert die zuletzt aufgetretene CoE-Emergency jedes Slaves (ein CoE-Emergency Eintrag pro Slave, der eine CoE-Emergency geliefert hat).</p> <p>Master-Datensatz (logische Adresse bei SFB/SFC-Aufruf: PN-IO Systemadresse oder Adresse des EtherCAT-Masters).</p> <p>Für Slaves, bei denen keine CoE-Emergencies aufgetreten sind, werden keine Einträge geliefert.</p> <ul style="list-style-type: none"> ■ Parameter: Keine ■ NumberOfEntries: 0 ... 512
0x4001	<p>Der Datensatz liefert die zuletzt aufgetretene CoE-Emergency eines bestimmten Slaves. Wird eine Slave-ID übergeben, die nicht vorhanden ist, wird ein Fehler geliefert.</p> <p>Slave-Datensatz (logische Adresse bei SFB/SFC-Aufruf: Adresse des EtherCAT-Slaves von dem die Information gelesen werden soll) → interner Parameter: Slave-ID (1 ... 512).</p> <p>Wenn die Slave-ID gültig ist, aber keine CoE-Emergencies für diesen Slave vorhanden ist, ist die Anzahl der gelieferten Einträge entsprechend 0.</p> <ul style="list-style-type: none"> ■ NumberOfEntries: 0 ... 1

Datensatz	Beschreibung
0x4002	<p>Der Datensatz liefert die 20 letzten CoE-Emergencies des Gesamtsystems (d.h. es können mehrere Einträge für einen Slave geliefert werden). Gibt es insgesamt weniger als 20 Einträge, ist die Anzahl der gelieferten Einträge entsprechend kleiner.</p> <p>Master-Datensatz (logische Adresse bei SFB/SFC-Aufruf: PN-IO Systemadresse oder Adresse des EtherCAT-Masters).</p> <ul style="list-style-type: none"> ■ Parameter: Keine ■ NumberOfEntries: 0 ... 20
0x4003	<p>Der Datensatz liefert die 10 letzten CoE-Emergencies eines bestimmten Slaves.</p> <p>Slave-Datensatz (logische Adresse bei SFB/SFC-Aufruf: Adresse des EtherCAT-Slaves von dem die Information gelesen werden soll). → interner Parameter: Slave-ID (1 ... 512).</p> <p>Wird eine Slave-ID übergeben, die nicht vorhanden ist, wird ein Fehler geliefert. Wenn die Slave-ID gültig ist, aber weniger als 10 CoE-Emergencies für diesen Slave vorhanden sind, ist die Anzahl der gelieferten Einträge entsprechend kleiner.</p> <ul style="list-style-type: none"> ■ NumberOfEntries: 0 ... 10

Beispiel OB 1

Für den zyklischen Zugriff auf einen Datensatz der Diagnosedaten einer EtherCAT Slave-Station können Sie folgendes Beispielprogramm im OB 1 verwenden:

```

UN M10.3 'Ist Lesevorgang beendet (BUSY=0)
UN M10.1 'und liegt kein Auftragsanstoß
      'an (REQ=0) dann
S  M10.1 'starte Datensatz-Übertragung (REQ:=1)
L  W#16#4001 'Datensatznummer (hier Datensatz 0x4001)
T  MW12
CALL SFB 52, DB52 'Aufruf SFB 52 mit Instanz-DB
      REQ :=M10.1 'Anstoßmerker
      ID :=DW#16#0018 'Adresse des EtherCAT Slave
      INDEX :=MW12
      MLEN :=14 'Länge Datensatz 0x4001 bei 1. Eintrag
      VALID :=M10.2 'Gültigkeit des Datensatz
      BUSY :=M10.3 'Anzeige, ob Auftrag noch läuft
      ERROR :=M10.4 'Fehler-Bit während des Lesens
      STATUS :=MD14 'Fehlercodes
      LEN :=MW16 'Länge des gelesenen Datensatz
      RECORD :=P#M 100.0 Byte 40 'Ziel (MB100, 40Byte)
U  M10.1
R  M10.1 'Rücksetzen von REQ

```

7.4.2.2 Zugriff auf EtherCAT-spezifische Identifikationsdaten**Datensatz 0x1000**

Der Datensatz 0x1000 enthält EtherCAT-spezifische Identifikations-Daten, welche mit dem SFB 52 gelesen werden können. Die Werte für *Device Type*, *Serial Number*, *Hardware Version* und *Software Version* werden direkt über CoE von der Slave-Station abgefragt. Sollte eine Slave-Station CoE oder einen dieser Werte im Objektverzeichnis nicht unterstützen, so werden die Werte mit 0xFF aufgefüllt. Der Datensatz hat folgende Struktur:

Index	Bezeichnung	Datentyp
1	Address	Unsigned32
2	Device Name	Array of char[32]
3	Vendor ID	Unsigned32
4	Product Code	Unsigned32
5	Device Type	Unsigned32
6	Serial Number	Unsigned32
7	Revision	Unsigned32
8	Hardware Version	Array of char[8]
9	Software Version	Array of char[8]

7.4.2.3 Zugriff auf Informationen der EtherCAT-Schnittstelle

Datensatz 0x1037

Der Datensatz 0x1037 enthält Informationen über die Ethernet-Schnittstelle des EtherCAT Master, welche mit dem SFB 52 gelesen werden können. Der Datensatz hat folgende Struktur:

Index	Bezeichnung	Datentyp
1	Logical address	Unsigned16
2	IP address	Unsigned32
3	Subnet mask	Unsigned32
4	Default Router	Unsigned32
5	MAC address	Array of Unsigned8[6]
6	Source	Unsigned8
7	reserved	Unsigned8
8	DCP Mod Timestamp	Array of Unsigned8[8]
9	phys_mode_1	Unsigned8
10	phys_mode_2	Unsigned8
11	phys_mode_3	Unsigned8
12	phys_mode_4	Unsigned8
13	phys_mode_5	Unsigned8
14	phys_mode_6	Unsigned8
15	phys_mode_7	Unsigned8
16	phys_mode_8	Unsigned8
17	phys_mode_9	Unsigned8
18	phys_mode_10	Unsigned8
19	phys_mode_11	Unsigned8
20	phys_mode_12	Unsigned8

Index	Bezeichnung	Datentyp
21	phys_mode_13	Unsigned8
22	phys_mode_14	Unsigned8
23	phys_mode_15	Unsigned8
24	phys_mode_16	Unsigned8
25	reserved	Unsigned8

7.4.2.4 Zugriff auf EtherCAT-Register von Slave-Stationen

Datensatz 0x3000

Mit dem Datensatz 0x3000 können Sie auf die Register einer EtherCAT Slave-Station zugreifen, indem Sie diesen mit dem SFB 52 aufrufen. Der Datensatz hat folgende Struktur:

Byte	Inhalt	Register
0	AL Status	0x0130, 0x0131
1		
2	AL Control	0x0120, 0x0121
3		
4	AI Status Code	0x0134, 0x0135
5		
6	ESC DL Status	0x0110, 0x0111
7		
8	Processing Unit Error Counter	0x030C
9	PDI Error Counter	0x030D
10	Link Lost Counter Port A	0x0310
11	Link Lost Counter Port B	0x0311
12	Link Lost Counter Port C	0x0312
13	Link Lost Counter Port D	0x0313
14	reserviert	-
15	reserviert	-

Datensatz 0x3001

Der Datensatz dient zum Auslesen des zuletzt gemeldeten *AL Status Codes* einer EtherCAT Slave-Station. Der Inhalt des Datensatzes bleibt solange bestehen, bis Umlöschungen durchgeführt oder eine neue Konfiguration geladen wird.

Byte	Inhalt	Register
0	AI Status Code	0x0134, 0x0135
1		



Bei Verwendung einer ungültigen Slave-Adresse (Slave-ID) erhalten Sie einen Fehler. Ist die Slave-ID vorhanden aber die EtherCAT Slave-Station hat noch keinen AL Status Code gemeldet, so erhalten Sie ebenfalls einen Fehler.

7.4.2.5 Zugriff auf EtherCAT-Master-Register

Datensatz 0x3001

Der Datensatz dient zum Auslesen der zuletzt gemeldeten AL Status Codes aller EtherCAT Slave-Station. Sollte eine EtherCAT-Slave-Station bis zum Zeitpunkt des Auslesen keinen Fehler gemeldet haben, so ist der zurückgelieferte AI Status Code 0. Der Inhalt des Datensatzes bleibt solange bestehen, bis Urlöschen durchgeführt oder eine neue Konfiguration geladen wird.

Struktur Datensatz

Byte	Inhalt
0	Datenblock für Slave-ID 1
4	Datenblock für Slave-ID 2
...	...
2043	Datenblock für Slave-ID 512

Struktur Datenblock

Byte	Inhalt	Beschreibung
0	AI Status Code	AL Status Code der entsprechenden EtherCAT Slave-Station
1		
2	Validity	Gültigkeit: <ul style="list-style-type: none"> ■ 0: AL Status Code ist nicht gültig (Slave-ID nicht projiziert oder EtherCAT Slave-Station hat noch keinen AL Status Code gemeldet) ■ 1: AL Status Code ist gültig
3	reserviert	-



Die Validity wird erst auf 1 gesetzt, wenn von der EtherCAT Slave-Station ein AI Status Code gemeldet wird. Bei einer fehlerfreien EtherCAT Slave-Station ist dieses Byte 0.

7.4.2.6 Analyse DC

Datensatz 0x5000

Dieser Datensatz gibt Auskunft über den aktuellen DC-Status des Systems.

- Diese Werte werden nur bei den entsprechenden Meldungen aktualisiert, die auch einen Diagnosepuffereintrag erzeugen.
 - Parameter DC_InSync und DC_Deviation werden bei der Meldung "EC_NOTIFY_DC_SLV_SYNC" aktualisiert.
 - Die Parameter DCM_InSync, DCM_CtlErrorCur, DCM_CtlErrorAvg und DCM_CtlErrorMax werden bei der Meldung "EC_NOTIFY_DCM_SYNC" aktualisiert.
- Bis auf die Zähler für "out of sync" stammen die Daten vom EtherCAT-Stack. Aus diesem Grund wird für diese Daten die Nomenklatur des EtherCAT-Stacks übernommen.

Aufbau der Daten beim Lesen

Index	Name	Typ	Beschreibung	Default-Wert
1	DC_InSync	DWORD	Gibt an, ob die DC-Slaves untereinander synchron sind. 0: out of sync 1: in sync	0
2	DC_Deviation	DINT	Abweichung in ns	0
3	DC_OutOfSyncCnt	DWORD	Zähler, wie oft DC-Slaves "out of sync" waren. Der Zähler wird zurückgesetzt, wenn Urlöschen durchgeführt wird bzw. wenn eine neue Konfiguration auf die CPU geladen wird.	0
4	DCM_InSync	DWORD	Gibt an, ob DC-Master und Reference-Clock synchron sind. 0: out of sync 1: in sync	0
5	DCM_CtlErrorCur	DINT	Aktuelle DC-Master-Abweichung in ns.	0
6	DCM_CtlErrorAvg	DINT	Durchschnittliche DC-Master Abweichung in ns.	0
7	DCM_CtlErrorMax	DINT	Maximale DC-Master-Abweichung in ns	0
8	DCM_OutOfSyncCnt	DWORD	Zähler, wie oft DC-Master "out of sync" war. Der Zähler wird zurückgesetzt, wenn Urlöschen durchgeführt wird bzw. wenn eine neue Konfiguration auf die CPU geladen wird.	0

7.4.3 Diagnose über Systemzustandslisten - SZL

SZL-Teillisten

Nachfolgend sind alle SZL-Teillisten mit zugehöriger SZL-ID aufgeführt, welche vom EtherCAT-Master System unterstützt werden.



Nähere Informationen zum Einsatz der SZLs finden Sie im Handbuch "Operationsliste".

SZL-Teillisten	SZL-ID
SZL Inhaltsverzeichnis	xy00h
Baugruppen-Identifikation	xy11h
Zustand aller LEDs	xy19h
Zustand der LEDs	xy74h
Zustandsinfo CPU	xy91h
Stationszustandsinformation (EtherCAT)	xy94h
Baugruppenzustandsinformation (EtherCAT)	xy96h
Diagnosepuffer der CPU	xyA0h
Zustand EtherCAT-Master/Slave	xyE0h
Zustand EtherCAT-Bus-System	xyE1h
Busausbau Typkennung Module	xyF0h
Status der VSC-Features der System SLIO CPU	xyFCh

7.4.4 Diagnose über OB-Startinformationen

Bei Auftreten eines Fehlers generiert das gestörte System eine Diagnosemeldung an die CPU. Daraufhin ruft die CPU den entsprechenden Diagnose-OB auf. Hierbei übergibt das CPU-Betriebssystem dem OB in den temporären Lokaldaten eine Startinformation. Durch Auswertung der Startinformation des entsprechenden OBs erhalten Sie Informationen über Fehlerursache und Fehlerort. Mit der Systemfunktion SFC 6 RD_SINFO können Sie zur Laufzeit auf diese Startinformation zugreifen. Bitte beachten Sie hierbei, dass Sie die Startinformationen eines OBs nur im OB selbst lesen können, da es sich hier um temporäre Daten handelt.

Abhängig vom Fehlertyp werden folgende OBs im Diagnosefall aufgerufen:

- OB 82 bei Fehler an einem Modul an der EtherCAT-Slave-Station (Diagnosealarm)
↳ "Alarm-Handling in der CPU" Seite 164
- OB 86 Bei Ausfall bzw. Wiederkehr einer EtherCAT-Slave-Station
↳ "OB-Startinformationen eintragen und OB aufrufen" Seite 163
- OB 57 Herstellerspezifischer Alarm





Nähere Informationen zu den OBs finden Sie in der Online-Hilfe zu ihrem Programmier-Tool und im Handbuch "Operationsliste".

7.4.5 Diagnose über Diagnosepuffer CPU bzw. CP

↳ Kap. 4.18 "Diagnose-Einträge" Seite 112

7.4.6 Diagnose über Status-LEDs

LEDs EtherCAT

BF2  rot	BS  grün	MT  gelb	Beschreibung
<input type="checkbox"/>	<input type="checkbox"/>	<input type="checkbox"/>	Master ist im Zustand INIT
<input type="checkbox"/>	<input checked="" type="checkbox"/> 2Hz	<input type="checkbox"/>	Master ist im Zustand Pre-Op
<input type="checkbox"/>	<input checked="" type="checkbox"/> pulsiert	<input type="checkbox"/>	Master ist im Zustand Safe-Op
<input type="checkbox"/>	<input checked="" type="checkbox"/>	<input type="checkbox"/>	Master ist im Zustand OP
X	X	<input type="checkbox"/>	Es liegt kein Maintenance-Ereignis an
X	X	<input checked="" type="checkbox"/>	Ein Maintenance-Ereignis liegt an. Näheres hierzu finden Sie in der Diagnose
<input type="checkbox"/>	X	X	Es liegt kein Fehler am EtherCAT-Bus vor
<input checked="" type="checkbox"/>	X	X	<ul style="list-style-type: none"> ■ EtherCAT-Busfehler, keine Verbindung zu Subnetz ■ falsche Übertragungsgeschwindigkeit ■ Vollduplexübertragung ist nicht aktiviert
<input checked="" type="checkbox"/> 1Hz	X	X	<ul style="list-style-type: none"> ■ Ausfall eines angeschlossenen IO-Device ■ Mindestens ein IO-Device ist nicht ansprechbar (Topologie-Fehler) ■ Fehlerhafte Projektierung
<input checked="" type="checkbox"/> 4s an, 1s aus	<input type="checkbox"/>	<input checked="" type="checkbox"/> 4s an, 1s aus	Fehlerhafte Projektierung: <ul style="list-style-type: none"> ■ Im Diagnosepuffer wurde 0xEA64 eingetragen ■ Zusätzlich leuchtet die SF-LED der CPU
<input checked="" type="checkbox"/> 4Hz	<input type="checkbox"/>	<input checked="" type="checkbox"/> 4Hz	Das abwechselnde Blinken zeigt an, dass ein Firmwareupdate des EtherCAT-Masters durchgeführt wird.
<input checked="" type="checkbox"/>	<input checked="" type="checkbox"/>	<input checked="" type="checkbox"/>	Firmwareupdate des EtherCAT-Masters wurde fehlerfrei durchgeführt.

nicht relevant: X

L/A3  grün	Beschreibung
<input checked="" type="checkbox"/>	Der EtherCAT-Master ist physikalisch mit dem Ethernet verbunden.
<input type="checkbox"/>	Der EtherCAT-Master ist nicht physikalisch mit dem Ethernet verbunden.
<input checked="" type="checkbox"/> flackert	Der EtherCAT-Master zeigt Ethernet-Aktivität an.

7.5 Alarmverhalten

7.5.1 Übersicht

Sobald ein Fehler im EtherCAT-System auftritt, wird dieser über OBs und SZLs zur Verfügung gestellt. Hierbei werden die SZLs aktualisiert bzw. OBs aufgerufen.

7.5.2 Alarmtypen

Alarmtypen

- MANUFACTURER_SPECIFIC_ALARM_MIN (0x0020 oder 0x0021) - OB 57
- PROZESS_ALARM (0x0002) - OB 40
- BUS_STATUS_CHANGED (0x8001) - OB 86
- DIAGNOSE_ALARM_GEHEND (0x000C) - OB 82
- DIAGNOSE_ALARM_KOMMEND (0x0001) - OB 82
- SLAVE_STATUS_CHANGED (0x8002) - OB 86
- TOPOLOGY_MISMATCH (0x8004) - OB 86
- TOPOLOGY_OK (0x8003) - OB 86
- DC_STATUS (0x8005) - OB 82
- BUS_CYCLE_STATUS (0x8006) - OB 82
- BUS_STATUS (0x8007) - OB 86

7.5.2.1 MANUFACTURER_SPECIFIC_ALARM_MIN (0x0020 oder 0x0021) - OB 57

Eigenschaften

Auslösendes Event

- EtherCAT CoE-Emergency

Mitgelieferte Daten

- Slave-Adresse
- CoE-Emergency

Bedingungen

- Der Error-Code der CoE-Emergency muss von einer VIPA Slave-Station stammen.
 - Der Error-Code der CoE-Emergency muss ungleich 0x0000 sein.
 - Der Error-Code der CoE-Emergency muss ungleich 0xA000 sein.
 - Der Error-Code der CoE-Emergency muss ungleich 0xA001 sein.
 - Der Error-Code der CoE-Emergency muss ungleich 0xFF00 sein.
 - Falls der Error-Code 0xFF00 ist, dann muss das 2. Byte ungleich 1 oder 2 sein.
- Der Error-Code der CoE-Emergency stammt von einer anderen Slave-Station.
 - Jede Emergency wird als OB 57 gemeldet.
- Es ist eine CoE-Emergency während einer Topologie-Änderung aufgetreten.
 - Der Error-Code der CoE-Emergency muss ungleich 0x0000 sein.
 - Der Error-Code der CoE-Emergency muss ungleich 0xA000 und 0xA001 sein.

Alarm-Handling in der CPU

OB-Startinformationen eintragen und OB aufrufen

Strukturelement	Datentyp	Beschreibung
EventClass	BYTE	0x11
FLT_ID	BYTE	0x5C
PrioLevel	BYTE	0x02
OBnr	BYTE	57
Reserved1	BYTE	0xCC
IoFlag	BYTE	0x54 oder 0x55 (abhängig vom Adresstyp des alarmlösenden Moduls)
Info1	WORD	Diagnoseadresse des Slaves
Info2	WORD	Error-Code aus CoE-Emergency

Strukturelement	Datentyp	Beschreibung
Info3	WORD	Slavestate aus CoE-Emergency
User1	WORD	AlarmPrio, AlarmRef
User2	WORD	EtherCAT-Slave-Adresse

SZL-Daten aktualisieren

Herstellerspezifische Alarme ändern keine SZLs

Zwischenspeichern des Alarms

Snapshot zum Zeitpunkt des Alarmevents - kann über SFB 54 ausgewertet werden.

Diagnosepuffer schreiben

EventId:= Eventclass, StartEvent	OBNr.	PK	Dat ID 1/2	Info1	Info2	Info3
0x115C	57	0x02	0x54CC	Diagnoseadresse Slave	Alarmtyp	Error-Code CoE-Emergency

7.5.2.2 PROZESS_ALARM (0x0002) - OB 40

Eigenschaften

Auslösendes Event

- EtherCAT CoE-Emergency von einer VIPA Slave-Station

Mitgelieferte Daten

- Slave-Adresse
- CoE-Emergency

Bedingungen

- Der Error-Code der CoE-Emergency muss gleich 0xFF00 sein und die CoE-Emergency muss von einer VIPA Slave-Station stammen.
- Das 2. Byte von *MEF* muss 1 sein.

Alarm-Handling in der CPU

OB-Startinformationen eintragen und OB aufrufen

Strukturelement	Datentyp	Beschreibung
EventClass	BYTE	0x11
FLT_ID	BYTE	0x41
PrioLevel	BYTE	Priorität des OB 40
OBNr	BYTE	40
Reserved1	BYTE	reserviert

Strukturelement	Datentyp	Beschreibung
IoFlag	BYTE	0x54 oder 0x55 (abhängig vom Adresstyp des alarmauslösenden Moduls)
Info1	WORD	Diagnoseadresse des Slaves
Info2	WORD	Error-Code aus CoE-Emergency
Info3	WORD	Slavestate aus CoE-Emergency
User1	WORD	Alarmprio, AlarmRef
User2	WORD	EtherCAT-Slave-Adresse

SZL-Daten aktualisieren

Prozessalarme ändern keine SZLs

Zwischenspeichern des Alarms

Snapshot zum Zeitpunkt des Alarmevents - kann über SFB 54 ausgewertet werden.

Diagnosepuffer schreiben

Es erfolgt kein Diagnosepuffer-Eintrag.

7.5.2.3 BUS_STATUS_CHANGED (0x8001) - OB 86**Eigenschaften**

Auslösendes Event

- EtherCAT Bus-Status wurde geändert.

Mitgelieferte Daten

- Alter und neuer Status des Masters und die Anzahl der Slave-Module, welche sich nicht im Master-Status befinden.

Bedingungen

- keine

Alarm-Handling in der CPU

Für den Fall dass der Master nach "Operational" ↪ *Kap. 7.1.2 "EtherCAT Zustandsmaschine" Seite 146* wechselt wird der OB86 ausgelöst. Über dessen Eventclass können Sie erkennen, ob alle projektierten Slave-Stationen den Statuswechsel durchgeführt haben. Sollten einzelne oder alle Slave-Stationen den Statuswechsel nach "Operational" nicht geschafft haben, so können Sie dies über eine SZL abfragen.

OB-Startinformationen eintragen und OB aufrufen

Strukturelement	Datentyp	Beschreibung
EventClass	BYTE	0xEC bei Wiederkehr oder 0xED bei Ausfall oder sonstigen VusStateChanged
FLT_ID	BYTE	0x10 Ausfall oder Wiederkehr mit allen Slaves, 0x11 Wiederkehr mit fehlenden Slave(s), 0x20 sonstiger BusStateChanged
PrioLevel	BYTE	Priorität des OB86
OBnr	BYTE	86
Reserved1	BYTE	1, wenn Slave verfügbar, sonst 0
IoFlag	BYTE	0x54 bei Eingangsadresse in ZInfo1, 0x55 bei Ausgangsadresse
Info1	WORD	0xXXYY: XX=OldState, YY=NewState
Info2	WORD	Diagnoseadresse des Masters
Info3	WORD	Anzahl der fehlenden Slaves
User1	WORD	0xXXYY: XX=AlarmPrio, YY=AlarmRef
User2	WORD	EtherCAT-Slave-Adresse

↪ Kap. 7.4 "EtherCAT Diagnose" Seite 150

SZL-Daten aktualisieren

In der SZL xy94 werden jeweils die entsprechenden Bits für die Slaves aktualisiert. Jeder als Alarmevent an die CPU gemeldete Zustandswechsel erzeugt einen Diagnosepuffereintrag und ist in der SZL 0xE0 auslesbar.

E/A-Peripheriestruktur aktualisieren

E/A-Status der Slaves und deren Module werden bei Wiederkehr auf EA_STATUS_BG_VORHANDEN und bei Ausfall auf EA_STATUS_BG_NICHTVORHANDEN gesetzt.

Zwischenspeichern des Alarms

Snapshot zum Zeitpunkt des Alarmevents - kann über SFB 54 ausgewertet werden.

Diagnosepuffer schreiben

EventId:= Eventclass, StartEvent	PrioLevel	OBnr.	Reserved1, IOflag	Info1	Info2	Info3
0xEC10, 0xEC11, 0xED10 oder 0xED20 (abhängig vom Statuswechsel)	PrioLevel von OB86	86	siehe OB-Start- info Reserved1, IOflag	alter und neuer Status des Slaves	Diagnose Adresse Master	Anzahl der Slaves, welche vom Status des Masters abweichen

7.5.2.4 DIAGNOSE_ALARM_GEHEND (0x000C)

Eigenschaften

Auslösendes Event

- EtherCAT CoE-Emergency von einer VIPA Slave-Station

Mitgelieferte Daten

- Slave-Adresse
- CoE-Emergency

Bedingungen

- Der Error-Code der CoE-Emergency muss gleich 0x0000 ("kein Fehler" bzw. "Fehler behoben") sein und die CoE-Emergency muss von einer VIPA Slave-Station stammen.

Alarm-Handling in der CPU

OB-Startinformationen eintragen und OB aufrufen

Strukturelement	Datentyp	Beschreibung
EventClass	BYTE	0x38
FLT_ID	BYTE	0x42
PrioLevel	BYTE	Priorität des OB 82
OBnr	BYTE	82
Reserved1	BYTE	0xC5
IoFlag	BYTE	0x54
Info1	WORD	Diagnoseadresse des Slaves
Info2	WORD	Error-Code aus CoE-Emergency
Info3	WORD	Slavestate aus CoE-Emergency
User1	WORD	Alarmprio, AlarmRef
User2	WORD	EtherCAT-Slave-Adresse

SZL-Daten aktualisieren

In der SZL 0694 und 0692 wird jeweils das entsprechende Bit für den Slave aktualisiert.

Zwischenspeichern des Alarms

Snapshot zum Zeitpunkt des Alarmevents - kann über SFB 54 ausgewertet werden.

Diagnosepuffer schreiben

EventId:= Eventclass, StartEvent	PrioLevel	OBnr.	Reserved1, IOFlag	Info1	Info2	Info3
0x3842	PrioLevel von OB 82	82	0xC554	Diagnose Adresse Slaves	EtherCAT Error-Code	Slave Status

7.5.2.5 DIAGNOSE_ALARM_Kommend (0x0001)

Eigenschaften

Auslösendes Event

- EtherCAT CoE-Emergency von einer VIPA Slave-Station

Mitgelieferte Daten

- Slave-Adresse
- CoE-Emergency

Bedingungen

- Der Error-Code der CoE-Emergency muss ungleich 0x0000 sein
- Der Error-Code der CoE-Emergency muss ungleich 0xA000 und 0xA001 sein

Alarm-Handling in der CPU**OB-Startinformationen eintragen und OB aufrufen**

Strukturelement	Datentyp	Beschreibung
EventClass	BYTE	0x39
FLT_ID	BYTE	0x42
PrioLevel	BYTE	Priorität des OB 82
OBNr	BYTE	82
Reserved1	BYTE	0xC5
IoFlag	BYTE	0x54
Info1	WORD	Diagnoseadresse des Slaves
Info2	WORD	Error-Code aus CoE-Emergency
Info3	WORD	Slavestate aus CoE-Emergency
User1	WORD	AlarmPrio, AlarmRef
User2	WORD	EtherCAT-Slave-Adresse

SZL-Daten aktualisieren

In der SZL 0694 und 0692 wird jeweils das entsprechende Bit für den Slave aktualisiert.

Zwischenspeichern des Alarms

Snapshot zum Zeitpunkt des Alarmevents - kann über SFB 54 ausgewertet werden.

Diagnosepuffer schreiben

EventId:= Eventclass, StartEvent	PrioLevel	OBNr.	Reserved1, IOFlag	Info1	Info2	Info3
0x3942	PrioLevel von OB 82	82	0xC554	Diagnose Adresse Slave	EtherCAT Error-Code	Slave Status

7.5.2.6 SLAVE_STATUS_CHANGED (0x8002) - OB 86

Eigenschaften

Auslösendes Event

- Slave ist nicht im angeforderten Status.
- Die Applikation hat einen Slave erfolgreich in einen anderen Zustand versetzt.

Mitgelieferte Daten

- aktueller neuer Status



Wenn gerade ein Master-Status-Wechsel durchgeführt wird, wird diese Meldung **nicht** zur CPU gesendet, da das Gesamtergebnis für fehlerhafte Slaves des Status-Wechsels im Event BUS_STATE_CHANGED übermittelt wird.

Alarm-Handling in der CPU

Der jeweils neue Slave-Status wird auf Seiten der CPU für jeden Slave gespeichert.

OB-Startinformationen eintragen und OB aufrufen

Strukturelement	Datentyp	Beschreibung
EventClass	BYTE	0xEC bei Wiederkehr oder 0xED bei Ausfall oder sonstigen VusStateChanged
FLT_ID	BYTE	0x12 Ausfall oder Wiederkehr, 0x22 sonstiger BusStateChanged
PrioLevel	BYTE	Priorität des OB 86
OBnr	BYTE	86
Reserved1	BYTE	1, wenn Slave verfügbar, sonst 0
IoFlag	BYTE	0x54 bei Eingangsadresse in ZInfo1, 0x55 bei Ausgangsadresse
Info1	WORD	0xXXYY: XX=OldState, YY=NewState
Info2	WORD	Diagnoseadresse des Slaves
Info3	WORD	AL Status Code
User1	WORD	0xXXYY: XX=AlarmPrio, YY=AlarmRef
User2	WORD	EtherCAT-Slave-Adresse

SZL-Daten aktualisieren

In der SZL xy94 werden jeweils die entsprechenden Bits für die Slaves aktualisiert. Jeder als Alarmevent an die CPU gemeldete Zustandswechsel erzeugt einen Diagnosepuffereintrag und ist in der SZL 0xE0 auslesbar.

E/A-Peripheriestruktur aktualisieren

E/A-Status der Slaves und deren Module werden bei Wiederkehr auf EA_STATUS_BG_VORHANDEN und bei Ausfall auf EA_STATUS_BG_NICHTVORHANDEN gesetzt.

Zwischenspeichern des Alarms

Snapshot zum Zeitpunkt des Alarmevents - kann über SFB 54 ausgewertet werden.

Diagnosepuffer schreiben

EventId:= Eventclass, StartEvent	PrioLevel	OBNr.	Reserved1, IOFlag	Info1	Info2	Info3
0xEC10, 0xEC11, 0xED10 oder 0xED20 (abhängig vom Statuswechsel)	PrioLevel von OB 86	86	siehe OB-Start- info Reserved1, IOFlag	alter und neuer Status des Slaves	Diagnose Adresse Master	Anzahl der Slaves, welche vom Status des Masters abweichen

7.5.2.7 TOPOLOGY_MISMATCH (0x8004) - OB 86**Eigenschaften**

Auslösendes Event

- Topologie weicht von der konfigurierten Topologie ab. Der Alarm wird nur bei einer vorhandenen Konfiguration ausgelöst.

Mitgelieferte Daten

- keine

Bedingungen

- keine

Alarm-Handling in der CPU**OB-Startinformationen eintragen und OB aufrufen**

Strukturelement	Datentyp	Beschreibung
EventClass	BYTE	0xED
FLT_ID	BYTE	0x30
PrioLevel	BYTE	Priorität des OB 86
OBNr	BYTE	86
Reserved1	BYTE	0
IoFlag	BYTE	0
Info1	WORD	0
Info2	WORD	Diagnoseadresse des Masters
Info3	WORD	0
User1	WORD	0
User2	WORD	0

SZL Daten aktualisieren

In der SZL xy94 wird eine Soll/Ist-Differenz eingetragen.

Diagnosepuffer schreiben

EventId:= Eventclass, StartEvent	PrioLevel	OBNr.	Reserved1, IOFlag	Info1	Info2	Info3
0xED30	PrioLevel von OB 86	86	0x0000	0	Diagnose Adresse Master	0

7.5.2.8 TOPOLOGY_OK (0x8003) - OB 86**Eigenschaften**

Auslösendes Event

- Alarm wird ausgelöst, wenn die Topologie am Bus der Topologie aus der Konfiguration entspricht.

Mitgelieferte Daten

- keine

Bedingungen

- keine

Alarm-Handling in der CPU**OB-Startinformationen eintragen und OB aufrufen**

Strukturelement	Datentyp	Beschreibung
EventClass	BYTE	0xED
FLT_ID	BYTE	0x30
PrioLevel	BYTE	Priorität des OB 86
OBNr	BYTE	86
Reserved1	BYTE	0
IoFlag	BYTE	0
Info1	WORD	0
Info2	WORD	Diagnoseadresse des Masters
Info3	WORD	0
User1	WORD	0
User2	WORD	0

SZL Daten aktualisieren

In der SZL xy94 wird eine Soll/Ist-Differenz eingetragen.

Diagnosepuffer schreiben

EventId:= Eventclass, StartEvent	PrioLevel	OBNr.	Reserved1, IOFlag	Info1	Info2	Info3
0xED30	PrioLevel von OB 86	86	0x0000	0	Diagnose Adresse Master	0

7.5.2.9 DC_STATUS (0x8005) - OB82

Sobald eine Änderung des Sync-Status bei den DC-Slave-Stationen oder beim Master vom Master erkannt wird, meldet der EtherCAT Master einen entsprechenden Alarm an die CPU. Diese löst daraufhin, falls vorhanden, einen OB 82 aus und schreibt einen Eintrag in den Diagnosepuffer.

Alarm-Handling in der CPU**OB-Startinformationen eintragen und OB aufrufen**

Strukturelement	Datentyp	Beschreibung
EventClass	BYTE	0xEC: Kommendes Ereignis 0xED: Gehendes Ereignis
FLT_ID	BYTE	0x50: Mindestens eine DC ist nicht synchronisiert
PrioLevel	BYTE	Priorität des OB82
OBNr	BYTE	82
Reserved1	BYTE	reserviert
DatId	WORD	0x0000
Info1	WORD	0x0000
Info2	WORD	Diagnose-Adresse des Masters
Info3	WORD	0: DC-Status Änderung Master 1: DC-Status Änderung Slave-Stationen

SZL-Daten aktualisieren

In der SZL xy94 werden jeweils die entsprechenden Bits für die Slaves aktualisiert. Jeder als Alarmevent an die CPU gemeldete Zustandswechsel erzeugt einen Diagnosepuffereintrag und ist in der SZL 0xE0 auslesbar.

Zwischenspeichern des Alarms

Snapshot zum Zeitpunkt des Alarmevents - kann über SFB 54 ausgewertet werden.

Diagnosepuffer schreiben

EventId:= Eventclass, StartEvent	PrioLevel	OBNr.	DatId	Info1	Info2	Info3
0xEC50 0xED50	PrioLevel von OB82	82	0x0000	0x0000	Diagnose Adresse Master	0: DC-Status Änderung Master 1: DC-Status Änderung Slave-Stationen

7.5.2.10 BUS_CYCLE_STATUS (0x8006) - OB 82**Eigenschaft**

Im Falle, dass die Buszykluszeit nicht eingehalten werden kann, wird bei Erreichen eines maximalen Wertes (*Penalty*) ein `BUS_CYCLE_STATUS_CYCLE_DURATION_TOO_LONG` Alarm ausgelöst. Wenn die Buszykluszeit wieder Ok ist, wird ein `BUS_CYCLE_STATUS_CYCLE_DURATION_OK` Alarm ausgelöst. Die Überwachung und Registrierung von Buszykluszeit-Verletzungen erfolgt nach folgenden Regeln:

- Tritt eine Buszykluszeit-Verletzung auf, wird *Penalty* um 3 inkrementiert.
- Tritt keine Verletzung auf, wird die *Penalty* um 1 dekrementiert.
- Erreicht *Penalty* den Wert 9, wird ein Alarm `BUS_CYCLE_STATUS` mit der Ursache `BUS_CYCLE_STATUS_CYCLE_DURATION_TOO_LONG` an die CPU gesendet. Danach werden bei weiteren Buszykluszeit-Verletzungen keine weiteren Alarme dieses Typs gemeldet.
- Erreicht *Penalty* den Wert 0, wird ein Alarm `BUS_CYCLE_STATUS` mit der Ursache `BUS_CYCLE_STATUS_CYCLE_DURATION_OK` an die CPU gesendet.

Alarm-Handling in der CPU**OB-Startinformationen eintragen und OB aufrufen**

Strukturelement	Datentyp	Beschreibung
EventClass	BYTE	0xEC: Kommendes Ereignis 0xED: Gehendes Ereignis
FLT_ID	BYTE	0x40: Eine Buszykluszeitverletzung ist aufgetreten
PrioLevel	BYTE	Priorität des OB82
OBNr	BYTE	82
Reserved1	BYTE	reserviert
Info1	WORD	Diagnoseadresse des EtherCAT-IO-Systems
Info2	WORD	0x0000
Info3	WORD	0x0000

SZL-Daten aktualisieren

In der SZL xy94 werden jeweils die entsprechenden Bits für die Slaves aktualisiert. Jeder als Alarmevent an die CPU gemeldete Zustandswechsel erzeugt einen Diagnosepuffereintrag und ist in der SZL 0xE0 auslesbar.

Zwischenspeichern des Alarms

Snapshot zum Zeitpunkt des Alarmevents - kann über SFB 54 ausgewertet werden.

Diagnosepuffer schreiben

EventId:= Eventclass, StartEvent	PrioLevel	OBNr.	Reserved1	Info1	Info2	Info3
0xEC40 0xED40	PrioLevel von OB82	82	reserviert	Diagnosead- resse des EtherCAT-IO- Systems	0x0000	0x0000

7.5.2.11 BUS_STATUS (0x8007) - OB 86

Im Fall, dass mehrfach Telegramme im Master nicht empfangen werden können, wird bei Erreichen eines maximalen Wertes (*Penalty*) ein `BUS_STATUS_REASON_CYCLIC_FRAME_RECEIVE` Alarm ausgelöst. Wenn Telegramme wieder empfangen werden, wird ein `BUS_STATUS_REASON_CYCLIC_FRAME_RECEIVE_OK` Alarm ausgelöst. Die Überwachung und Registrierung von Receive-Timeouts im Master erfolgt nach folgenden Regeln:

- Tritt ein Receive-Timeout auf, wird die *Penalty* um 3 inkrementiert.
- Tritt kein Receive-Timeout auf, wird die *Penalty* um 1 dekrementiert.
- Erreicht *Penalty* den Wert 9, wird ein Alarm `BUS_STATUS` mit der Ursache `BUS_STATUS_REASON_CYCLIC_FRAME_RECEIVE_TIMEOUT` an die CPU gesendet. Danach dürfen bei weiteren Receive-Timeouts keine weiteren Alarme dieses Typs gemeldet werden.
- Erreicht *Penalty* den Wert 0, wird ein Alarm `BUS_STATUS` mit der Ursache `BUS_STATUS_REASON_CYCLIC_FRAME_RECEIVE_OK` an die CPU gesendet. Dieser Alarm wird nur gesendet, wenn vorher ein Alarm `BUS_STATUS` mit der Ursache `BUS_STATUS_REASON_CYCLIC_FRAME_RECEIVE_TIMEOUT` an die CPU gemeldet wurde.

OB86_EV_CLASS	OB86_FLT_ID	Bedeutung
B#16#EC	B#16#80	Busstörung behoben
OB86_Z1:	Diagnoseadresse des EtherCAT-IO-Systems	
OB86_Z2:	0	
OB86_Z3:	Bit 11 bis 14: System-Id des EtherCAT Netzwerks - 100	
Bit 15: 1 - Kennbit für EtherCAT		

OB86_EV_CLASS	OB86_FLT_ID	Bedeutung
B#16#ED	B#16#80	Busstörung aufgetreten (Receive-Timeout)
OB86_Z1:	Diagnoseadresse des EtherCAT-IO-Systems	
OB86_Z2:	0	

EtherCAT Systemgrenzen

OB86_EV_CLASS	OB86_FLT_ID	Bedeutung
OB86_Z3:	Bit 11 bis 14: System-Id des EtherCAT Netzwerks - 100	
Bit 15: 1 - Kennbit für EtherCAT		

7.6 Firmwareupdate

EtherCAT-Master ↪ Kap. 4.12 "Firmwareupdate" Seite 102

EtherCAT-Slave-Station Firmwareupdate über den *SPEED7 EtherCAT Manager*. Näheres hierzu finden Sie im zugehörigen Handbuch bzw. in der Onlinehilfe. ↪ Kap. 7.10.11 "Firmwareupdate - VIPA System SLIO IM 053-1EC0x" Seite 233

7.7 EtherCAT Systemgrenzen

Maximale Anzahl EtherCAT-Slaves und Produktivverbindungen

Der EtherCAT-Master besitzt folgende Systemgrenzen für die Anzahl an EtherCAT-Slaves und Produktivverbindungen. Die EtherCAT-Slaves pro ms können Sie mit der nachfolgenden Formel aus der EtherCAT-Zykluszeit berechnen. Hieraus lässt sich mittels der Tabelle die maximale Anzahl der EtherCAT-Slaves und der Produktivverbindungen ermitteln.

$$S = \frac{n}{C}$$

- S EtherCAT-Slaves pro ms
- n Anzahl EtherCAT-Slaves
- C EtherCAT-Zykluszeit in ms

 Bitte beachten Sie, dass der Wert S immer auf die nächste kleinere ganze Zahl abzurunden ist!

Der EtherCAT-Master besitzt folgende Systemgrenzen		
EtherCAT-Slave pro ms	Max. Anzahl EtherCAT-Slaves	Max. Anzahl Produktivverbindungen
64	512	0
56	512	2
48	512	4
40	512	6
32	512	8

Maximale Gesamtgröße der Ein- und Ausgabe-Bytes pro ms

Der EtherCAT-Master besitzt folgende Systemgrenzen für die Ein- und Ausgabedaten in Abhängigkeit von der EtherCAT-Zykluszeit. Die Summe der Ein- und Ausgabedaten pro ms können Sie mit der nachfolgenden Formel berechnen. Hieraus lässt sich mittels der Tabelle ermitteln, ob sich der berechnete Wert noch innerhalb der jeweiligen Grenzen befindet.

$$S_{IO} = \frac{I+O}{C}$$

- S_{IO} Summe der Ein- und Ausgabe-Bytes pro ms
 I Anzahl der Eingabe-Bytes
 O Anzahl der Ausgabe-Bytes
 C EtherCAT-Zykluszeit in ms

Der EtherCAT-Master besitzt folgende Systemgrenzen

EtherCAT-Zykluszeit	Max. Summe der Ein- und Ausgabebytes
1ms	640Byte
2ms	1024Byte
4ms	2048Byte

7.8 Zugriff auf das Objektverzeichnis

7.8.1 Übersicht

Bausteine

Mit folgenden Bausteinen haben Sie zur Laufzeit Zugriff auf das Objektverzeichnis von EtherCAT-Slave-Stationen und EtherCAT-Master:

- FB 52 - Read SDO - Lesezugriff auf Objektverzeichnis
- FB 53 - Write SDO - Schreibzugriff auf Objektverzeichnis



Hierbei handelt es sich um VIPA-spezifische Bausteine. Näheres zum Einsatz dieser Bausteine finden Sie im Handbuch "Operationsliste".

Bitte beachten Sie beim Zugriff auf das Objektverzeichnis, dass abhängig von Ihrem Master-System, die Byte-Reihenfolge gedreht sein kann!

7.9 Objekt-Verzeichnis

7.9.1 Objektübersicht

Index	Object Dictionary Area
0x0000 ... 0x0FFF	Data Type Area Objects
0x1000 ... 0x1FFF	CoE Communication Area Objects
0x2000 ... 0x20FF	Generic Master Area Objects
0x2100 ... 0x21FF	Distributed Clocks Objects
0x3000 ... 0x3FFF	Slave Configuration / Information Objects
0x4000 ... 0x7FFF	Reserved Area
0x8000 ... 0x8FFF	CoE Slave Configuration Objects
0x9000 ... 0x9FFF	CoE Slave Information Objects
0xA000 ... 0xAFFF	CoE Slave Diagnosis Data Objects
0xB000 ... 0xEFFF	Reserved Area
0xF000 ... 0xFFFF	CoE Device Area Objects

Objekt-Verzeichnis > CoE Communication Area Objects: 0x1000-0x1FFF

7.9.2 CoE Communication Area Objects: 0x1000-0x1FFF

Index	Object Type	Name	Type
0x1000	VAR	Device Type	Unsigned32
0x1001	VAR	Error Register	Unsigned8
0x1008	VAR	Manufacturer Device Name String	VisibleString
0x1009	VAR	Manufacturer Hardware Version String	VisibleString
0x100A	VAR	Manufacturer Software Version String	VisibleString
0x1018	RECORD	Identity Object	Identity (0x23)
0x10F3	RECORD	History Object	History (0x26)

7.9.2.1 Device Type 0x1000

Subindex	Name	Type	Access	Value	Meaning
0x00	Device Type	Unsigned32	ro	0x00001389	0x00001389 means MDP

7.9.2.2 Device Name 0x1008

Subindex	Name	Type	Access	Value	Meaning
0x00	Device name	Visible string	ro	EtherCAT-Master	Name of the EtherCAT device

7.9.2.3 Hardware Version 0x1009

Subindex	Name	Type	Access	Value	Meaning
0x00	Hardware version	Visible string	ro	"V MM.mm.ss.bb" MM = Major Version mm = Minor Version ss = Service Pack bb = Build e.g. "V 01.05.02.02"	Hardware version of the EtherCAT device

7.9.2.4 Software Version 0x100A

Subindex	Name	Type	Access	Value	Meaning
0x00	Software version	Visible string	ro	"V MM.mm.ss.bb" MM = Major Version mm = Minor Version ss = Service Pack bb = Build e.g. "V 01.05.02.02"	Software version of the EtherCAT device

7.9.2.5 Identity Object 0x1018

Subindex	Name	Type	Access	Value	Meaning
0x00	Number of Entries	Unsigned8	ro	0x04 (default)	
0x01	Vendor ID	Unsigned32	ro	0x0000022B (default)	Vendor ID of the EtherCAT device
0x02	Product Code	Unsigned32	ro	0x00001636 (default)	Product Code of the EtherCAT device
0x03	Revision Number	Unsigned32	ro	0x00000000 (default)	Revision Number (EtherCAT master software version)
0x04	Serial Number	Unsigned32	ro	0x00000000 (default)	Serial Number of the EtherCAT device

Objekt-Verzeichnis > CoE Communication Area Objects: 0x1000-0x1FFF

7.9.2.6 History Object 0x10F3

Subindex	Name	Type	Access	Value	Meaning
0	Number of Entries	Unsigned8	ro		
1	Maximum number of Diag messages	Unsigned8	ro		
2	Subindex of newest Diag message	Unsigned8	ro		
3	Subindex of newest acknowledged Diag message	Unsigned8	r/w		
4	New Diag messages available	BOOL32	ro		
5	Flags (UINT16, r/w)	Unsigned16	r/w	0	Bit 0 = 1: Enable Emergency sending (default = 0) Bit 1 = 1: Disable Storing Info Messages (default = 0) Bit 2 = 1: Disable Storing Warning Messages (default = 0) Bit 3 = 1: Disable Storing Error Messages (default = 0) Bit 4...15: reserved for future use
6			ro		
...					
255					

7.9.2.6.1 Diagnosis Messages Object 0x10F3: 6-255

Byte-Offset	Name	Type	Access	Value	Meaning
0	Diag-Number	Unsigned32	ro		Bit 0...11: free use Bit 12...15 = 14: to be comp. with Emergency Error Bit 16...31 = 0: reserved Bit 16...31 = 0xFFFE: free use Bit 16...31 = 0xFFFF: reserved
4	Flags	Unsigned16	ro		Bit 0...3: Diag type (0 = Info, 1 = warning, 2 = error) Bit 4...15: reserved
6	Text ID	Unsigned16	ro		0 = no Text ID 1-65535 = Reference to a Text ID with formatted string
8	Time Stamp in ns (from DC)	Unsigned64	ro		
16	Flags parameter 1	Unsigned16	ro		
18	Parameter 1	several	ro		
N	Flags parameter n	Unsigned16	ro		
N+2	Parameter n	several	ro		

7.9.3 Generic Master Objects: 0x2000-0x20FF

Index	Object Type	Name	Type
0x2000	VAR	Master State Change Command Register	Unsigned32
0x2001	VAR	Master State Summary	Unsigned32
0x2002	RECORD	Bus Diagnosis Object	BusDiagnostic (0x40)
0x2005	RECORD	MAC Address	MACAddress (0x41)
0x2010	VAR	Debug Register	Unsigned48
0x2020	RECORD	Master Init. Parameters	MasterInitParm (0x42)

Objekt-Verzeichnis > Generic Master Objects: 0x2000-0x20FF

7.9.3.1 Master State Change Command Register 0x2000

Subindex	Name	Type	Access	Value	Meaning
0x00	Master State	Unsigned32	r/w	0 = invalid 1 = init 2 = pre-operational 3 = bootstrap mode 4 = safe operational 8 = operational	

7.9.3.2 Master State Summary 0x2001

Subindex	Name	Type	Access	Value	Meaning
0x00	Master State	Unsigned32	ro		Bit 0: = 1 Master OK Bit 1...3: reserved Bit 4...7: Master State Bit 8: Slaves in requested State Bit 9: Master in requested State Bit 10: Bus Scan Match Bit 11: reserved Bit 12: DC is enabled Bit 13: DC In-Sync Bit 14: DC Busy Bit 15: Reserved Bit 16: Link Up Bit 17...31: reserved

Master ist Ok wenn Topologie Ok (Mismatch wenn nicht projektierter Slave vorhanden).
 Master muss in *Op* sein, Slaves müssen im *Op* sein und *Distributed Clocks* muss *insync* sein sofern aktiv.

Parameter Flags Bit 12...15	Parameter Flags Bit 0...11	Type of Data	Data
0	CoE DataType e.g. 0x0007 = UINT32	Data Type	Data defined through CoE DataType
1	Length in Byte	Byte Array	Byte stream byData[Size]
2	Length in Byte	ASCII-String	String szString[Length] (not ' \0' terminated)
3	Length in Byte	Unicode String	String wszString[Length/2] (not L'\0' terminated)
4	0	Text Id	Text Id (Word)

Objekt-Verzeichnis > Generic Master Objects: 0x2000-0x20FF

7.9.3.3 Bus Diagnosis Object 0x2002

Object Type: RECORD, Manufacturer Specific Identity 0x40

Subindex	Description	Type	Access
0x00	Number of Entries	Unsigned8	ro
0x01	Reserved	Unsigned16	ro
0x02	Configuration Checksum CRC32	Unsigned32	ro
0x03	Number of found Slave	Unsigned32	ro
0x04	Number of found DC Slave	Unsigned32	ro
0x05	Number of Slaves in Configuration	Unsigned32	ro
0x06	Number of Mailbox Slaves in Configuration	Unsigned32	ro
0x07	Counter: TX frames	Unsigned32	ro
0x08	Counter: RX frames	Unsigned32	ro
0x09	Counter: Lost frames	Unsigned32	ro
0x10	Counter: Cyclic frames	Unsigned32	ro
0x11	Counter: Cyclic datagrams	Unsigned32	ro
0x12	Counter: Acyclic frames	Unsigned32	ro
0x13	Counter: Acyclic datagrams	Unsigned32	ro
0x14	Clear Counters by writing 1 to bit(s) Bit 0: Clear all Counters Bit 1: Clear Tx Frame Counter (Idx 7) Bit 2: Clear Rx Frame Counter (Idx 8) Bit 3: Clear Lost Frame Counter (Idx 9) Bit 4: Clear Cyclic Frame Counter (Idx 10) Bit 5: Clear Cyclic Datagram Counter (Idx 11) Bit 6: Clear Acyclic Frame Counter (Idx 12) Bit 7: Clear Acyclic DataGram Counter (Idx 13) Bit 8...31: Reserved	Unsigned32	r/w

7.9.3.4 MAC Address 0x2005

Object Type: RECORD, Manufacturer Specific Identity 0x41

Subindex	Description	Type	Access
0x00	Number of Entries	Unsigned8	ro
0x01	Hardware	Unsigned48	ro
0x02	Red Hardware	Unsigned48	ro
0x03	Configuration Source	Unsigned48	ro
0x04	Configuration Destination	Unsigned48	

7.9.3.5 Debug Register 0x2010

Subindex	Name	Type	Access	Value	Meaning
0x00	Debug Register	Unsigned38	r/w	Upper 16Bit: 0: activate LinkError Messages 1...15: reserved Lower 32Bit: Definition of parameter dwStateChangeDebug in structure EC_T_MASTER_CONFIG	

Objekt-Verzeichnis > Distributed Clocks Objects: 0x2100-0x21FF

7.9.3.6 Master Init Parameters 0x2020

Object Type: RECORD, Manufacturer Specific Identity 0x42

Subindex	Description	Type	Access
00	Number of Entries	Unsigned8	ro
01	EC_T_INITMASTERPARMS.dwVersion Application	Unsigned32	ro
02	dwVersion Master	Unsigned32	ro
03	EC_T_MASTER_CONFIG.nSlaveMultiplier	Unsigned32	ro
04	EC_T_MASTER_CONFIG.dwEcatCmdTimeout in millisec	Unsigned32	ro
05	EC_T_MASTER_CONFIG.dwEcatCmdMaxRetries	Unsigned32	ro
06	EC_T_MASTER_CONFIG.dwCycTimeout in millisec	Unsigned32	ro
07	EC_T_MASTER_CONFIG.dwEoeTimeout in millisec	Unsigned32	ro
08	EC_T_MASTER_CONFIG.dwFoeBusyTimeout in millisec	Unsigned32	ro
09	EC_T_MASTER_CONFIG.dwMaxQueuedEthFrames	Unsigned32	ro
10	EC_T_MASTER_CONFIG.dwMaxSlaveCmdPerFrame	Unsigned32	ro
11	EC_T_MASTER_CONFIG.dwMaxQueuedCoeSlaves	Unsigned32	ro
12	EC_T_MASTER_CONFIG.dwMaxQueuedCoeCmds	Unsigned32	ro
13	EC_T_MASTER_CONFIG.dwStateChangeDebug	Unsigned32	ro
14	EC_T_LINK_DEV_PARAM.szDriverIdent	VisibleString	ro
15	EC_T_LINK_DEV_PARAM.bPollingModeActive	Bool32	ro
16	EC_T_LINK_DEV_PARAM.bAllocSendFrameActive	Bool32	ro

7.9.4 Distributed Clocks Objects: 0x2100-0x21FF

Index	Object Type	Name	Type
0x2100	VAR	DC Slave Sync Deviation Limit	Unsigned32
0x2101	VAR	DC Current Deviation	Signed32
0x2102	VAR	DC Reserved	Unsigned32
0x2103	VAR	DC Reserved	Unsigned32

7.9.4.1 Distributed Clocks Slave Sync Deviation Limit 0x2100

Subindex	Name	Type	Access	Value	Meaning
0x00	Master State	Unsigned32	ro	dwDevLimit	

7.9.4.2 Distributed Clocks Current Deviation 0x2101

Subindex	Name	Type	Access	Value	Meaning
0x00	Master State	Unsigned32	ro	dwDeviation	

7.9.4.3 Reserviert: 0x2102 / 0x2103

Dieser Wert ist reserviert.

7.9.5 Slave specific objects

Slave Configuration / Information Objects: 0x3000-0x3FFF

Index	Object Type	Name	Type
0x3000	RECORD	Slave Configuration and Information Objects	SlaveCfgInfo (0x43)
...			
0x3FFF			

CoE Slave Configuration Objects: 0x8000-0x8FFF

Index	Object Type	Name	Type
0x8000	RECORD	One index entry for each configured slave (from ESI)	SlaveCfg (0x45)
...			
0x8FFF			

CoE Slave Information Objects: 0x9000-0x9FFF

Index	Object Type	Name	Type
0x9000	RECORD	One index entry for each connected BUS-slave (updated during BUS scan)	SlaveInfo (0x46)
...			
0x9FFF			

CoE Slave Diagnosis Data Objects: 0xA000-0xAFFF

Index	Object Type	Name	Type
0xA000	RECORD	One subindex entry for each connected BUS-slave (cyclic updated)	SlaveDiag (0x47)
...			
0xAFFF			

Objekt-Verzeichnis > Slave specific objects

7.9.5.1 Slave Configuration and Information Object 0x3000-0x3FFF

Object Type: RECORD, Manufacturer Specific Identity 0x43

Subindex	Description	Type	Access
0	Number of Entries	Unsigned8	ro
1	Entry Valid	Bool32	ro
2	VendorId (Bus)	Unsigned32	ro
3	ProductCode (Bus)	Unsigned32	ro
4	Revision No (Bus)	Unsigned32	ro
5	Serial No (Bus)	Unsigned32	ro
6	Device Name (Config)	Visible_String[80]	ro
7	Auto Increment Address (Bus)	Unsigned16	ro
8	Physical Address (Bus)	Unsigned16	ro
9	Config Physical Address (Config)	Unsigned16	ro
10	Alias Address (Bus)	Unsigned16	ro
11	PortState (Bus)	Unsigned16	ro
12	DC Support (Bus)	Bool32	ro
13	DC Support 64Bit (Bus)	Bool32	ro
14	Mailbox Support (Config)	Bool32	ro
15	Requested State (slave instance)	Unsigned32	r/w
16	Current State (slave instance)	Unsigned32	ro
17	Error Flag Set (slave instance)	Bool32	ro
18	Enable Linkmessages (slave instance)	Bool32	r/w
19	Error code (slave instance)	Unsigned32	ro
20	Sync Pulse active (Config, slave instance)	Bool32	ro
21	DC Sync 0 Period (Config, slave instance)	Unsigned32	ro
22	DC Sync 1 Period (Config, slave instance)	Unsigned32	ro
23	SB Error Code (Bus Topology)	Unsigned32	ro
24	RX Error Counter Port 0 (Bus)	Unsigned16	ro
25	RX Error Counter Port 1 (Bus)	Unsigned16	ro
26	RX Error Counter Port 2 (Bus)	Unsigned16	ro
27	RX Error Counter Port 3 (Bus)	Unsigned16	ro
28	Forwarded RX Error Counter Port 0 (Bus)	Unsigned8	ro

Subindex	Description	Type	Access
29	Forwarded RX Error Counter Port 1 (Bus)	Unsigned8	ro
30	Forwarded RX Error Counter Port 2 (Bus)	Unsigned8	ro
31	Forwarded RX Error Counter Port 3 (Bus)	Unsigned8	ro
32	EtherCAT Processing Unit Error Counter (Bus)	Unsigned8	ro
33	PDI Error Counter (Bus)	Unsigned8	ro
34	Reserved	Unsigned16	ro
35	Lost Link Counter Port 0 (Bus)	Unsigned8	ro
36	Lost Link Counter Port 1 (Bus)	Unsigned8	ro
37	Lost Link Counter Port 2 (Bus)	Unsigned8	ro
38	Lost Link Counter Port 3 (Bus)	Unsigned8	ro
39	FMMU's supported (Bus)	Unsigned8	ro
40	Sync Managers supported (Bus)	Unsigned8	ro
41	RAM Size in kByte (Bus)	Unsigned8	ro
42	Port Descriptor (Bus)	Unsigned8	ro
43	ECS Type (Config)	Unsigned8	ro
44	Slave is optional (Config)	Bool32	ro
45	Slave is present (Bus)	Bool32	ro
46	Hot connect group ID	Unsigned32	ro

7.9.5.2 CoE Slave Configuration Objects: 0x8000-0x8FFF

Object Type: RECORD, Manufacturer Specific Identity 0x45

Die Konfigurationsdaten enthalten Informationen über die EtherCAT-Slaves.

Subindex	Description	Type	Access
0	Number of Entries	Unsigned8	ro
1	Fixed Station Address	Unsigned16	ro
2	Type	Visible_String[64]	ro
3	Name	Visible_String[64]	ro
4	Device Type	Unsigned32	ro
5	Vendor ID	Unsigned32	ro
6	Product Code	Unsigned32	ro
7	Revision Number	Unsigned32	ro
8	Version Number	Unsigned32	ro
33	Mailbox Out Size (if mailbox slave)	Unsigned16	ro
34	Mailbox In Size (if mailbox slave)	Unsigned16	ro

7.9.5.3 CoE Slave Information Objects: 0x9000-0x9FFF

Object Type: RECORD, Manufacturer Specific Identity 0x46

Informationen über die angeschlossenen EtherCAT-Slaves erhalten sie über die Informationsdaten. Sie werden verfügbar, wenn der Scan Befehl ausgeführt wurde.

Subindex	Description	Type	Access
0	Number of Entries	Unsigned8	ro
1	Fixed Station Address of the Nth EtherCAT slave found (same value as 0xF040: 01)	Unsigned16	ro
5	Vendor ID of the Nth EtherCAT slave found (entry 0x1018: 01 of the EtherCAT slave)	Unsigned32	ro
6	Product Code of the Nth EtherCAT slave found (entry 0x1018: 02 of the EtherCAT slave)	Unsigned32	ro
7	Revision Number of the first EtherCAT slave found (entry 0x1018: 03 of the EtherCAT slave)	Unsigned32	ro
8	Version Number of the first EtherCAT slave found (entry 0x1018: 04 of the EtherCAT slave)	Unsigned32	ro
32	DL Status (Register 0x110-0x111) of the Nth EtherCAT slave found.	Unsigned16	ro

7.9.5.4 CoE Slave Diagnosis Data Objects: 0xA000-0xAFFF

Object Type: RECORD, Manufacturer Specific Identity 0x47

Die Diagnosedaten beinhalten die Status- und die Diagnoseinformationen der EtherCAT-Slaves oder der Verbindungen der EtherCAT-Slaves.

Subindex	Description	Type	Access
0	Number of Entries	Unsigned8	ro
1	AL Status (Register 0x130-0x131) of the Nth EtherCAT slave configured.	Unsigned16	ro
2	AL Control (Register 0x120-0x121) of the Nth EtherCAT slave configured.	Unsigned16	r/w

7.9.6 CoE Device Area Objects: 0xF000-0xFFFF

Index	Object Type	Name	Type
0xF000	RECORD	Modular Device Profile	DeviceProfile (0x48)
0xF002	RECORD	Detect Modules Command	DetectCmd (0x49)
0xF020	RECORD	Configured Address List	ConfAddrList (0x50)
...			
0xF02F			
0xF040	RECORD	Detected Address List	ConnAddrList (0x51)
...			
0xF04F			

7.9.6.1 Modular Device Profile Object 0xF000

Object Type: RECORD, Manufacturer Specific Identity 0x48

Subindex	Description	Type	Access
0	Number of Entries	Unsigned8	ro
1	Index distance between two modules. This value is always read as 1.	Unsigned16	ro
2	Maximum number of EtherCAT slaves connected to the EtherCAT bus. This value is read as 512.	Unsigned16	ro
3	Available entries in objects 0x8xxx (number of configured slaves).	Unsigned32	ro
4	Available entries in objects 0x9xxx (number of connected slaves).	Unsigned32	ro

Objekt-Verzeichnis > CoE Device Area Objects: 0xF000-0xFFFF

7.9.6.2 Configured Address List Object 0xF020-0xF02F

Object Type: RECORD, Manufacturer Specific Identity 0x50

Subindex	Description	Type	Access
0	Number of Entries	Unsigned8	ro
1	Fixed Station Address of the first EtherCAT slave configured.	Unsigned16	ro
2	Fixed Station Address of the second EtherCAT slave configured.	Unsigned16	ro
...	...		ro
255	Fixed Station Address of the 255. EtherCAT slave configured.	Unsigned16	ro
0	Number of Entries	Unsigned8	ro
1	Fixed Station Address of the 256. EtherCAT slave configured.	Unsigned16	ro
...	...		

7.9.6.3 Detected Address List Object 0xF040-0xF04F

Object Type: RECORD, Manufacturer Specific Identity 0x51

Subindex	Description	Type	Access
0	Number of Entries	Unsigned8	ro
1	Fixed Station Address of the first EtherCAT slave detected.	Unsigned16	ro
2	Fixed Station Address of the second EtherCAT slave detected.	Unsigned16	ro
...	...		ro
255	Fixed Station Address of the 255. EtherCAT slave detected.	Unsigned16	ro
0	Number of Entries	Unsigned8	ro
1	Fixed Station Address of the 256. EtherCAT slave detected.	Unsigned16	ro
...	...		

7.10 Einsatz *SPEED7 EtherCAT Manager*

7.10.1 Übersicht

Eigenschaften

- Dient zur Projektierung eines EtherCAT Masters.
- Der Aufruf erfolgt innerhalb des *SPEED7 Studio*.
- Synchronisiert die Adressbereiche mit dem *SPEED7 Studio*.
- Speichert die Konfiguration im *SPEED7 Studio* Projekt.
- Erweiterte Funktionalität durch wählbaren "Experten"-Modus.

Funktionen

- Automatische Konfiguration
- Manuelle Konfiguration
- Diagnose

SPEED7 EtherCAT Manager starten

Im *SPEED7 Studio* können Sie über den "Projektbaum" der EtherCAT-CPU über "Dezentrale Peripherie" den *SPEED7 EtherCAT Manager* mit "Eigenschaften des Bussystems" aufrufen.

SPEED7 EtherCAT Manager beenden

Indem Sie im *SPEED7 EtherCAT Manager* auf [X] klicken, wird der Dialog geschlossen und die Konfiguration in das *SPEED7 Studio* übernommen.

Arbeitsumgebung des SPEED7 EtherCAT Manager

Die Arbeitsumgebung des *SPEED7 EtherCAT Manager* gliedert sich in folgende Bereiche:

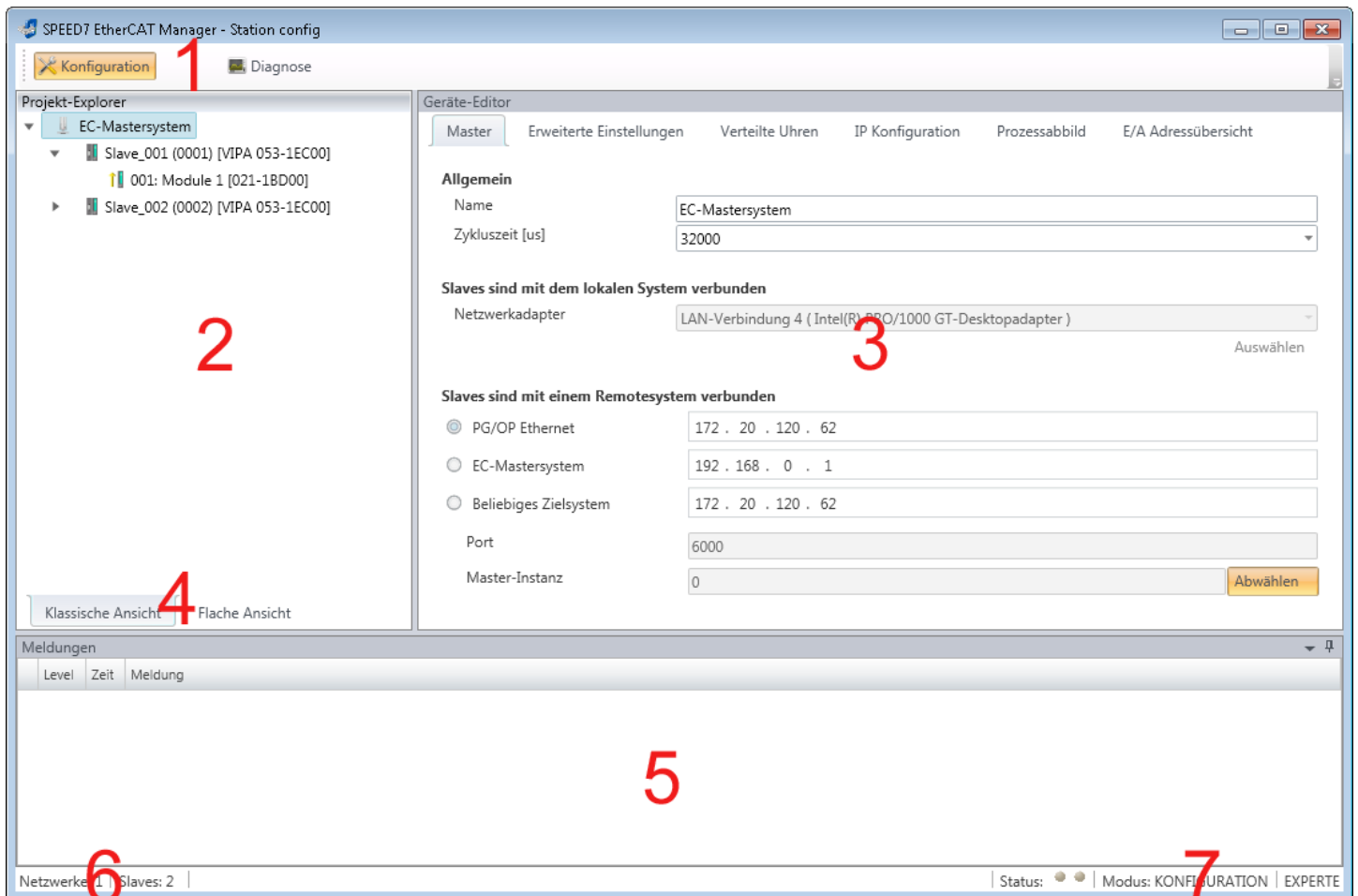

- 1 Toolbar: Hier können Sie zwischen *Konfiguration* und *Diagnose* umschalten.
- 2 Projekt-Explorer: Hier werden Master- und Slave-Stationen Ihres Systems aufgelistet.
- 3 Geräte-Editor: Eigenschaften-Dialog eines Geräts (Parameter) bzw. Informationsbereich.
- 4 Auswahl der Ansicht: In *Klassische Ansicht* werden untergeordnete Stationen eingerückt aufgelistet. In *Flache Ansicht* werden auch untergeordnete Stationen auf der gleichen Ebene dargestellt.
- 5 Hier werden alle Meldungen aufgelistet.
- 6 In diesem Bereich finden Sie die Anzahl der Netzwerke und Slave-Stationen.
- 7 Statusbereich: Bei einer Onlineverbindung blinken die 2 *Status*-Anzeigen abwechselnd. Unter *Modus* wird angezeigt, ob sie sich in der Betriebsart *Diagnose* oder *Konfiguration* befinden, gefolgt von der gewählten Dialogsicht *Standard* bzw. *Experte*.

"Experten-Modus"

Im *SPEED7 Studio* können Sie über den "Projektbaum" des Bus-Kopplers der EtherCAT-CPU über "Dezentrale Peripherie" den *SPEED7 EtherCAT Manager* mit "Eigenschaften des Bussystems (Experte)" aufrufen. Im aktivierten Zustand werden die Eigenschaften-Dialoge entsprechend erweitert. Im "Experten-Modus" steht Ihnen der volle Leistungsumfang des *SPEED7 EtherCAT Manager* zur Verfügung. Zusätzlich wird im Statusbereich "Experte" eingeblendet.

Eingabefeld - Zahlenformat

Manche Eingabefelder besitzen die Schaltflächen [Dez] bzw. [Hex]. Durch Anwahl der entsprechenden Schaltfläche können Sie das Eingabeformat *dezimal* bzw. *hexadezimal* für das Eingabefeld einstellen.

7.10.2 Automatische Konfiguration eines Slave-Systems

Voraussetzung

Bei der Automatischen Konfiguration wird vorausgesetzt, dass Sie Ihr EtherCAT-System aufgebaut haben und dieses online erreichbar ist.

Für die Onlineverbindung wird zwischen folgenden Möglichkeiten unterschieden:

- Slaves sind mit dem lokalen System verbunden
 - Sie sind direkt mittels eines gesonderten Netzwerkadapters über EtherCAT mit einer Slave-Station verbunden. Hierbei erfolgt die Onlineverbindung durch Angabe des *Netzwerkadapters*.
- Slaves sind mit einem Remotesystem verbunden
 - Sie sind mit dem Ethernet PG/OP-Kanal Ihrer CPU verbunden und können über diesen auf den EtherCAT-Master zugreifen. Die Onlineverbindung erfolgt durch Angabe von *IP-Adresse*, *Port* und *Master-Instanz*. Bei VIPA ist *Port* 6000 und *Master-Instanz* 0 einzustellen.

Vorgehensweise

1. ➤ Öffnen Sie wenn nicht schon geschehen den *SPEED7 EtherCAT Manager*
2. ➤ Klicken Sie im "*Projekt-Explorer*" auf "*EC-Mastersystem*"
3. ➤ Stellen Sie abhängig vom Online-Zugriff im "*Geräte-Editor > Master*" folgendes ein:
 - Sofern Sie direkt mittels eines gesonderten Netzwerkadapters über EtherCAT lokal mit einer Slave-Station verbunden sind, wählen Sie Ihren *Netzwerkadapter* aus und klicken Sie auf [Auswählen].
 - Sind Sie mit dem Ethernet PG/OP-Kanal Ihrer CPU verbunden, geben Sie *IP-Adresse*, *Port* und *Master-Instanz* an und klicken Sie auf [Auswählen]. Bei VIPA ist *Port* 6000 und *Master-Instanz* 0 einzustellen.

⇒ Der *SPEED7 EtherCAT Manager* verwendet die eingestellte Verbindung für die Kommunikation. Durch Klick auf [Abwählen] können Sie die Verbindungsparameter ändern.



Bei Aufruf aus dem SPEED7 Studio wird die IP-Adresse aus Ihrem Projekt übernommen. Bei Änderung der IP-Adresse müssen Sie diese im Projekt anpassen und den SPEED7 EtherCAT Manager neu starten!

4. ➤ Klicken Sie im "*Projekt-Explorer*" auf "*EC-Mastersystem*" und wählen Sie aus dem Kontextmenü "*EtherCAT-Netzwerk durchsuchen*"
 - ⇒ Eventuell werden Sie gefragt, ob Sie die vorhandenen Slaves löschen möchten. Bestätigen Sie mit [JA].

Daraufhin wird im "*Projekt-Explorer*" der durch den Netzwerk-Scan gefundene Master mit seinen Slaves und zugehöriger PDO-Konfiguration aufgelistet. Das System kann jetzt entsprechend konfiguriert werden.



Wenn als lokaler Master keine Verbindung möglich ist, besteht die Möglichkeit, dass ein Anti-Virus-Programm diese Verbindung blockiert. Dann kann helfen, den Paket-Filter des Anti-Viren-Programms bei den Protokollen für die Netzwerkkarte zu deaktivieren.

7.10.3 Manuelle Konfiguration eines Slave-Systems

Voraussetzung

Bei der manuellen Konfiguration muss das System nicht aufgebaut und online angebunden sein. Das System kann im *SPEED7 EtherCAT Manager* frei konfiguriert werden.

Vorgehensweise

1. Öffnen Sie wenn nicht schon geschehen den *SPEED7 EtherCAT Manager*.
2. Klicken Sie im "*Projekt-Explorer*" auf "*EC-Mastersystem*" und wählen "*Kontextmenü → Slave(s) anhängen*".
 - ⇒ Es öffnet sich ein Dialogfenster zur Anlage von Slave-Systemen.
3. Markieren Sie den gewünschten Slave in der Auflistung, geben Sie die Anzahl an und bestätigen Sie mit [OK].
 - ⇒ Die entsprechenden Slave-Systeme werden eingefügt und können jetzt entsprechend konfiguriert werden.

7.10.4 Konfiguration - EC-Mastersystem

7.10.4.1 Vorbereitung

Klicken Sie in der Toolbar auf [Konfiguration] und markieren Sie "*EC-Mastersystem*" im "*Projekt-Explorer*". Sobald Sie mindestens eine Slave-Station projiziert haben, stehen Ihnen folgende Register zur Auswahl:

↳ *Kap. 7.10.4.2 "Master" Seite 193*

↳ *Kap. 7.10.4.3 "Prozessabbild" Seite 194*

↳ *Kap. 7.10.4.4 "Erweiterte Einstellungen (Experten-Modus)" Seite 194*

↳ *Kap. 7.10.4.5 "Verteilte Uhren (Experten-Modus)" Seite 197*

↳ *Kap. 7.10.4.6 "E/A Adressübersicht" Seite 199*

7.10.4.2 Master

Projekt-Explorer

- EC-Mastersystem
 - Slave_001 (0001)
 - 001: Module 1

Allgemein

Name

Zykluszeit [us]

Slaves sind mit dem lokalen System verbunden

Netzwerkadapter Auswählen

Slaves sind mit einem Remotesystem verbunden

PG/OP Ethernet

EC-Mastersystem

Beliebige Zielsystem

Port

Master-Instanz Abwählen

Hier können Sie Master- und Busspezifische Einstellungen durchführen.

- Allgemein
 - Name: Name des Masters
 - Zykluszeit: Intervall in μ s, in welchem die Prozessdaten gelesen und geschrieben werden (PDO-Zykluszeit). Hier können Sie zwischen verschiedenen Werten wählen.
- Slaves sind mit dem lokalen System verbunden
 - Sie sind direkt mittels eines gesonderten Netzwerkadapters über EtherCAT mit einer Slave-Station verbunden. Hierbei erfolgt die Onlineverbindung durch Angabe des *Netzwerkadapters*.
- Slaves sind mit einem Remotesystem verbunden
 - Sie sind mit dem PG/OP-Kanal Ihrer CPU verbunden und können über diesen auf den EtherCAT-Master zugreifen. Die Onlineverbindung erfolgt durch Angabe von *IP-Adresse*, *Port* und *Master-Instanz*.
 - IP-Adresse: Geben Sie hier die IP-Adresse des PG/OP-Kanals der Remote-CPU an.
 - Port: Port, über welchen die Kommunikation mit der Remote-CPU stattfindet. Geben Sie bei VIPA den Port 6000 an.
 - Master-Instanz: Dient zur Vorgabe der Master-Instanz für das Remote-System. Bei VIPA ist die Master-Instanz 0

Mit [Auswählen] verwendet der *SPEED7 EtherCAT Manager* die eingestellte Verbindung für die Kommunikation. Durch Klick auf [Abwählen] können Sie die Verbindungsparameter ändern.



Bei Aufruf aus dem SPEED7 Studio wird die IP-Adresse aus Ihrem Projekt übernommen. Bei Änderung der IP-Adresse müssen Sie diese im Projekt anpassen und den SPEED7 EtherCAT Manager neu starten!

7.10.4.3 Prozessabbild

Projekt-Explorer

- EC-Mastersystem
 - Slave_001 (0001)
 - 001: Module 1

E/A-Adressen

Eingangsadressen

Anfangsadresse:

Endadresse:

Belegte Eingangsadressen (Byte): 9

Ausgangsadressen

Anfangsadresse:

Endadresse:

Belegte Ausgangsadressen (Byte): 1

Nr.	Busadresse	Slave	Modul	Steckplatz	E-Adresse S7	Prozessabbild	A-Adresse S7	Prozessabbild	E-Adresse EtherCAT	A-Adresse EtherCAT	Typ	Bestellnummer	Ko
1	1	Slave_001			384 - 391	---		---	0 - 7		VIPA 053-1EC00	VIPA 053-1EC00	
2	1	Slave_001	Module 1	1	392	---		---	8		021-1BF00	021-1BF00	
3	1	Slave_001	Module 2	2		---	384	---		0	022-1BF00	022-1BF00	

Aktualisieren

Hier haben Sie eine Übersicht der S7- bzw. EtherCAT-Adressen, welche von allen Modulen aller Slave-Stationen im Adressbereich der CPU belegt werden. Die "S7-Adresse" entspricht der Adresse im Adressbereich der CPU. Durch Eingabe einer neuen "Anfangsadresse" können Sie die S7-Adressierung der Ein- und Ausgabe-Bereiche der Module entsprechend anpassen.

i

Nähere Informationen zur Belegung des Ein-/Ausgabebereichs finden Sie im Handbuch zu Ihrem Modul.

Die "E/A-Adressen EtherCAT" sind nur im "Experten-Modus" sichtbar! "E/A-Adressen EtherCAT" sind die Offset-Adressen im EtherCAT-Prozessabbild. Sie können die Adressen nicht ändern. Sie können die Adressen z.B. für eine EtherCAT Netzwerkanalysen verwenden.

Sofern Sie "Taktsynchronität" über das Feature Set "Motion Control + ... Achsen" aktiviert haben, können Sie über "Prozessabbild" den Adressbereich des entsprechenden Moduls einer Slave-Station in das OB61-Prozessabbild legen. Ansonsten befindet sich der Adressbereich im OB1 Prozessabbild bzw. im Peripheriebereich.

7.10.4.4 Erweiterte Einstellungen (Experten-Modus)

Projekt-Explorer

- EC-Mastersystem
 - Slave_001 (0001)
 - 001: Module 1

Master Einstellungen

Wiederholungsversuche für Init-Kommandos:

Eigenschaften:

Name	Wert
MasterStateChangeTimeout (ms)	60000

Slaves Einstellungen

Aufstart-Überprüfung

- Überprüfe Hersteller ID
- Überprüfe Produktcode
- Überprüfe Revision
-
- Überprüfe Seriennummer

Identifikationsüberprüfung

- Überprüfe Identifikation
 - Aktuelle Werte verwenden
 - Kopiere Adresse -> Identifikationswert
 - Kopiere Identifikationswert -> Adresse

Prozessdaten-Modus

- LRW deaktivieren

Neueinstellung Watchdog

- Multiplikator setzen (Reg.: 0x400)
- PDI Watchdog setzen (Reg.: 0x410)
- SM Watchdog setzen(Reg.: 0x420)

Timeouts

- SDO Zugriff: [ms]
- Init->Pre-Op/Init->Bootstrap: [ms]
- Pre-Op->Safe-Op/Safe-Op->Op: [ms]
- Zurück nach Pre-Op, Init: [ms]
- Op->Safe-Op: [ms]

Mailbox-Modus

- Zyklisch [ms]
- Statusänderung

Neueinstellung Mailbox Größe

- Ausgangsgröße: [Bytes]
- Eingangsgröße: [Bytes]

Übernehmen (für alle Slaves)

Dieses Dialogfenster ist nur im "Experten-Modus" sichtbar! In diesem Dialogfenster können Sie Parameter des Master-Systems anpassen und Standard-Einstellungen für alle Slave-Stationen vornehmen.

- Master Einstellungen
 - Wiederholversuch für Init Kommandos: Anzahl der Versuche, bei deren Überschreiten ein Übertragungsfehler zurückgemeldet wird. (Default: 3)
 - MasterStateChangeTimeout: Hier können Sie einen Timeout für den Statuswechsel des Masters und der angebotenen Slave-Stationen definieren (Default: 60000ms). Ist die *MasterStateChangeTimeout* zu klein gewählt, so erhalten Sie die Fehlermeldung 0xED21 von Ihrem EtherCAT-Master.
- Slave-Einstellungen
 - In diesem Bereich können Sie für Ihre Slave-Stationen Standard-Parameter vorgeben. Die Einstellungen werden mit einem Klick auf [Übernehmen (für alle Slaves)] für alle Slave-Stationen als Grundeinstellung übernommen. Durch Auswahl der Slave-Station im "Projekt-Explorer" haben Sie jederzeit die Möglichkeit über das Register "Erweiterte Einstellungen" die Slave-Parameter individuell anzupassen.

Slaveeinstellungen

- Aufstart-Überprüfungen:

Hier können Sie einstellen, was der EtherCAT-Master beim Übergang "Init→Pre-Op" überprüfen soll (Vendor ID, Produktcode, Revisionsnummer).

 - Revisionsnummer kann überprüft werden:
 - "==" → "HW" ist gleich, "LW" ist gleich
 - ">=" → "HW" ist gleich oder größer, "LW" ist gleich oder größer
 - "LW ==, HW >=" → "LW" ist gleich, "HW" ist gleich oder größer
 - "HW ==, LW >=" → "HW" ist gleich, "LW" ist gleich oder größer
- Identifikationsüberprüfung:
 - Mit diesen Parametern bestimmen Sie, über welche HotConnect-Adresse der EtherCAT-Master die Slave-Station identifizieren soll.
 - "Überprüfe Identifikation": Im aktivierten Zustand wird im darunter befindlichen Textfeld die aktuelle HotConnect-Adresse angezeigt, welche der EtherCAT-Master zur Identifikation der Slave-Station zu verwenden hat.
 - Zur Identifikation über die am Adress-Schalter der Slave-Station eingestellten Adresse (Explicit Device ID) müssen Sie "Überprüfe Identifikation" aktivieren und unter "Wähle lokale Adresse" die entsprechende ESC-Register-Adresse für die Adressierung über Adress-Schalter eintragen.
 - Zur Identifikation über SSI (Configured Station Alias) müssen Sie "Überprüfe Identifikation" aktivieren und unter "Wähle lokale Adresse" die entsprechende ESC-Register-Adresse für die SSI-Aktivierung eintragen. Hierbei ist die *Configured Station Alias* Adresse im *Diagnose-Modus* über "EEPROM" der Slave-Station vorzugeben. Zusätzlich müssen Sie die *Configured Station Alias* Adresse in Ihrer Konfiguration in "Gruppe" über den "Identifikator" angeben.
 - ↳ Kap. 7.10.8.4 "EEPROM (Experten-Modus)" Seite 223
 - ↳ Kap. 7.10.9.3 "Hot Connect Gruppe anlegen" Seite 230



Nähere Informationen zu den ESC-Register-Adressen finden Sie im Handbuch zu Ihrer Slave-Station.

- Prozessdaten-Modus:
Hier bestimmen Sie den Befehl, welcher für Prozessdaten-Zugriffe verwendet werden soll.
 - *"LRW aktivieren:"* Mit einem **Logical-Read-Logical-Write**-Kommando werden sowohl Eingänge gelesen, als auch Ausgänge gesetzt. Hierbei ist 1 Telegramm erforderlich.
 - *"LRW deaktivieren:"* *"LRD/LWR:"* Lesezugriff mit **Logical-Read**-Kommando auf Eingänge und Schreibzugriff mit **Logical-Write**-Kommando auf Ausgänge. Hier sind insgesamt 2 Telegramme erforderlich.
- Neueinstellung Watchdog:
Schreibt den konfigurierten Wert in das entsprechende Register der Slave-Station. Hier können Sie unter anderem die Zeit für den *"SM Watchdog"* (SyncManager-Watchdog) einstellen.
 - *"Multiplikator setzen"*: Schreibt den konfigurierten Wert in das entsprechende Slave-Register: 0x0400
 - *"PDI Watchdog setzen"*: Schreibt den konfigurierten Wert in das entsprechende Slave-Register: 0x0410
 - *"SM Watchdog setzen"*: Schreibt den konfigurierten Wert in das entsprechende Slave-Register: 0x0420



Bitte beachten Sie, dass auch wenn ein Watchdog vorhanden ist, dies nicht im ESI-File vermerkt sein muss und dieser hier als inaktiv angezeigt wird!

- Timeouts:
 - *"SDO-Zugriff"*: Interner Master-Timeout für den SDO-Zugriff
 - *"Init→Pre-Op"*: Interner Master-Timeout für den Slave-Statuswechsel von *Init* nach *Pre-Op*
 - *"Pre-Op→Safe-Op/Safe-Op→Op"*: Interner Master-Timeout für den Slave-Statuswechsel von *Pre-Op* nach *Safe-Op* und weiter nach *Op*.
 - *"Zurück nach Pre-Op, Init"*: Interner Master-Timeout für den Slave-Statuswechsel nach *Pre-Op* und *Init*
 - *"Op→Safe-Op"*: Interner Master-Timeout für den Slave-Statuswechsel von *Op* nach *Safe-Op* ↪ *Kap. 7.1.2 "EtherCAT Zustandsmaschine" Seite 146*
- Mailbox-Modus:
Die *"Mailbox"* ist ein azyklischer Kommunikationskanal. Hier werden größtenteils *"Emergency"*-Meldungen und *"SDOs"* zwischengespeichert. Die Art und Weise, wie noch ungelesene Mailbox-Daten der Slave-Station abgefragt werden sollen, können Sie hier vorgeben.
 - *"Zyklisch"*: Intervall in ms, innerhalb dessen die Mailbox gelesen werden soll (polling mode). Wenn Sie kurze Alarmreaktionszeiten wünschen, sollten Sie den Modus *"Zyklisch"* wählen und eine kurze Zeit z.B. 1ms vorgeben.
 - *"Statusänderung"*: Die Mailbox wird nur bei Änderung des Statusbits gelesen.
- Neueinstellung Mailbox Größe
 - *"Ausgangsgröße"*: Überschreibt die Größe der Ausgabe Mailbox
 - *"Eingangsgröße"*: Überschreibt die Größe der Eingabe Mailbox



- Bei Änderung des "Prozessdaten-Modus" sind im Register "Prozessabbild" die Adressen zu aktualisieren.
- Wird der Prozessdaten-Modus "LRW" verwendet, so müssen die Eingangs- als auch die Ausgangsadresse im EtherCAT-Prozessabbild identisch sein. Hierbei können "Adresslücken" zwischen den einzelnen Slave-Stationen entstehen. Überschreitet eine EtherCAT-Adresse den maximalen Adressbereich der CPU, so wird die aktuelle Konfiguration ungültig. Hier müssen Sie die Konfiguration verkleinern oder in den Prozessdaten-Modus "LRD/LWR" wechseln.
- Sofern Sie lange Zykluszeiten (> 100ms) verwenden, sollten Sie immer den "SM Watchdog" ebenfalls entsprechend erhöhen. Ansonsten wechselt Ihre Slave-Station nach Ablauf der "SM Watchdog"-Zeit in Safe-Op und löst den OB 86 aus. Von jetzt ab können Sie diesen Slave nur noch manuell in Op setzen!

7.10.4.5 Verteilte Uhren (Experten-Modus)

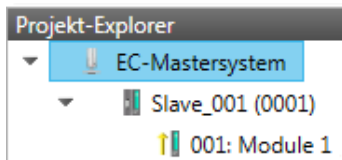

Aus hardwaretechnischen Gründen wird bei Lokalverbindungen die Funktionalität "Verteilte Uhren" nicht unterstützt.

Referenzuhr

Name

Kein Slave mit aktivierter DC in Konfiguration

Abstimmung der Uhren

- Master Shift (EtherCAT Master Zeit wird von der Referenzuhr kontrolliert)
- Bus Shift (Referenzuhr wird von der EtherCAT Master Zeit kontrolliert)
- External Mode (Referenzuhr wird von externem Gerät kontrolliert)

Einstellungen

- Continuous Propagation Compensation
- Sync Window Monitoring
- 64Bit Systemzeit

Slaves mit aktivierter DC

Dieses Dialogfenster ist nur im "Experten-Modus" sichtbar! Hier können Sie die Einstellungen für Distributed Clocks entsprechend anpassen. Mit "Verteilte Uhren" (Distributed Clocks) bezeichnet man unter EtherCAT einen logischen Verbund aus "Uhren", welche sich in den EtherCAT-Teilnehmern befinden. Hiermit ist es möglich, in allen Bus-

teilnehmern lokal eine synchrone Uhrzeit vorzuhalten. Falls ein EtherCAT-Teilnehmer die Distributed Clocks-Funktionalität unterstützt, beinhaltet er eine eigene Uhr. Nach dem Einschalten arbeitet diese zunächst lokal, basierend auf einem eigenen Taktgeber. Durch Auswahl einer EtherCAT-Slave-Station, welche die Referenzzeit liefern soll, können sich die verteilten Uhren synchronisieren. Diese Referenzuhr stellt somit die Systemzeit dar.

- Referenzuhr: Hier erhalten Sie Informationen über die Uhr, welche die Referenzzeit liefert.
 - Name: Name der Referenzuhr. Standardmäßig ist dies immer die 1. Slave-Station, welche die Funktionalität "Distributed Clock (DC)" unterstützt.
- Abstimmung der Uhren
 - Master Shift: Die EtherCAT Master Zeit wird von der Referenzuhr gesteuert
 - Bus Shift: Die Referenzuhr wird von der EtherCAT Master Zeit gesteuert
 - External Mode: Die Referenzuhr wird von einem externen Master gesteuert
- Einstellungen
 - Continuous Propagation Compensation: Im aktivierten Zustand wird das zyklische Telegramm mit einem Kommando (Datagramm) erweitert, welches es dem Master erlaubt, die Propagation Delay Time zu messen bzw. zu kompensieren.
 - Sync Window Monitoring: Im aktivierten Zustand wird das zyklische Telegramm mit einem Kommando (Datagramm) erweitert, welches das Lesen des ESC Registers 0x092C erlaubt. Im aktivierten Zustand werden Sie vom Master-System benachrichtigt, in welchem Zustand (*sync* bzw. *out-of-sync*) sich ihr System befindet.
 - 64Bit Systemzeit: Die Master-Station unterstützt 32- und 64Bit System-Zeit-Register (0x0910). Im aktivierten Zustand interpretiert er das Register als 64Bit Systemzeit
- Slaves mit aktivierter DC
 - Zeigt eine Liste aller Slave-Stationen mit aktiver DC an.

7.10.4.6 E/A Adressübersicht

Projekt-Explorer

- EC-Mastersystem
 - Slave_001 (0001)
 - 001: Module 1

E/A-Adressen

Eingangsadressen	Ausgangsadressen
Anfangsadresse: <input style="width: 80%;" type="text" value="12"/>	Anfangsadresse: <input style="width: 80%;" type="text"/>
Endadresse: <input style="width: 80%;" type="text" value="19"/>	Endadresse: <input style="width: 80%;" type="text"/>

Adresse	Name	Datentyp	Kommentar
ED 0	d_HardwareInterruptC_0_1	DWORD	ED 0.0 - Slave_001 Hardware Interrupt Counter When Auto-Acknowledge is enabled it indicates process alarms. Otherwise it shows only that an alarm has occurred. Write on object 0x5000:6 to reset the counter or to acknowledge the alarm respectively. [Device: Slave_001 Slot 0]
ED 4	d_DiagnosticInterrupt_4_1	DWORD	ED 4.0 - Slave_001 Diagnostic Interrupt Counter When Auto-Acknowledge is enabled it indicates diagnostic alarms. Otherwise it shows only that an alarm has occurred. Write on object 0x5002:6 to reset the counter or to acknowledge the alarm respectively. [Device: Slave_001 Slot 0]

Hier haben Sie eine Übersicht der Adressen, welche von den E/A-Komponenten aller Module im Adressbereich der CPU belegt werden. Durch Eingabe einer neuen "Anfangsadresse" können Sie die Adressierung der Ein- und Ausgabe-Bereiche entsprechend anpassen. Sie können "Name" und "Kommentar" editieren, indem Sie auf den entsprechenden Eintrag klicken.



Nähere Informationen zur Belegung des Ein-/Ausgabebereichs finden Sie im Handbuch zu Ihrem Modul.

7.10.5 Konfiguration - Slave-Station

7.10.5.1 Vorbereitung

Klicken Sie in der Toolbar auf [Konfiguration] und markieren Sie im *"Projekt-Explorer"* die gewünschte Slave-Station *"Slave_..."*. Folgende Register stehen Ihnen nun zur Auswahl:

↳ *Kap. 7.10.5.2 "Allgemein" Seite 201*

↳ *Kap. 7.10.5.3 "Module" Seite 202*

↳ *Kap. 7.10.5.4 "PDO Zuweisung" Seite 203*

Gruppe - sofern für die Slave-Station eine Gruppe erstellt wurde

↳ *Kap. 7.10.9 "Gruppierungslogik" Seite 226*

↳ *Kap. 7.10.5.5 "Erweiterte Einstellungen (Experten-Modus)" Seite 206*

↳ *Kap. 7.10.5.6 "Ethernet (EoE)" Seite 209*

↳ *Kap. 7.10.5.7 "Verteilte Uhren (Experten-Modus)" Seite 210* - sofern unterstützt

↳ *Kap. 7.10.5.8 "Init-Kommandos (Experten-Modus)" Seite 211*

↳ *Kap. 7.10.5.9 "CoE-Objektverzeichnis (Experten-Modus)" Seite 213*

↳ *Kap. 7.10.5.10 "Prozessabbild" Seite 214*

↳ *Kap. 7.10.5.11 "E/A Adressübersicht" Seite 214*

↳ *Kap. 7.10.5.12 "Parameter" Seite 215*

7.10.5.2 Allgemein

Projekt-Explorer

- EC-Mastersystem
 - Slave_001 (0001) [V]
 - 001: Module 1

Adresse	
EtherCAT Adresse	<input type="text" value="3"/>
Information	
Name	<input type="text" value="Slave_003"/>
Beschreibung	VIPA 053-1EC00 EtherCAT Fieldbus coupler (MDP)
Hersteller	VIPA GmbH (0x0000AFFE)
Produktcode	0x0531EC00 (87157760)
Revision	0x00000013 (19)
ESI Datei	C:\Users\Public\Documents\VIPA GmbH\SPEED7 EtherCAT Manager\EtherCAT\EsiFiles\Vipa 053-1EC00 MDP.xml
Identifikations Wert	<input type="radio"/> Nicht verwendet
Ports	
A	<input checked="" type="radio"/> CPU 015-CEFNR00
D	<input type="radio"/> Nicht verbunden
B	<input checked="" type="radio"/> Slave_001 (0001)
C	<input type="radio"/> Nicht verbunden

Hier können Sie Slave-spezifische Einstellungen durchführen wie das Ändern der EtherCAT-Adresse oder des Namens für die Station. Es besteht auch die Möglichkeit die Anbindung der Station zu verändern.

- Adresse
 - EtherCAT Adresse: EtherCAT-Adresse der Slave-Station.
- Information
 - Name: Name der Slave-Station. Diesen können Sie entsprechend vergeben.
 - Beschreibung: Beschreibung der Slave-Station.
 - Hersteller: Name des Herstellers der Slave-Station.
 - Produktcode: Interner Produktcode der Slave-Station.
 - Revision: Interne Versionsnummer der Slave-Station.
 - ESI Datei: Pfad und Name der Geräte-Datei, in welcher die Daten der Slave-Station gespeichert sind.
 - Identifikations Wert: Identifikations Wert der Slave-Station
- Ports
 - Verbundene Geräte: Liste der angeschlossenen Slave-Stationen.
 - Vorgängergerät: Name des Vorgängergeräts.
Wenn die Topologie geändert werden soll, verwenden Sie bitte den Dialog *"Topologie bearbeiten"*.

7.10.5.3 Module

Zuordnung der Module

001: Terminals [031-1BB10] (VIPA 031-1BB10) ↑

002: Terminals [--]

003: Terminals [--]

004: Terminals [--]

005: Terminals [--]

006: Terminals [--]

007: Terminals [--]

008: Terminals [--]

009: Terminals [--]

010: Terminals [--]

011: Terminals [--]

012: Terminals [--]

013: Terminals [--]

014: Terminals [--]

015: Terminals [--]

016: Terminals [--]

SM 021 - Digital Input Modules

021-1BB00 (VIPA 021-1BB00, DI 2x) ↑

021-1BB10 (VIPA 021-1BB10, DI 2x) ↑

021-1BB50 (VIPA 021-1BB50, DI 2x) ↑

021-1BB70 (VIPA 021-1BB70, DI 2x) ↑

021-1BD00 (VIPA 021-1BD00, DI 4x) ↑

021-1BD10 (VIPA 021-1BD10, DI 4x) ↑

021-1BD40 (VIPA 021-1BD40, DI 4x) ↑

021-1BD50 (VIPA 021-1BD50, DI 4x) ↑

021-1BD70 (VIPA 021-1BD70, DI 4x) ↑

021-1BF00 (VIPA 021-1BF00, DI 8x) ↑

021-1BF50 (VIPA 021-1BF50, DI 8x) ↑

021-1DF00 (VIPA 021-1DF00, DI 8x) ↑

SM 022 - Digital Output Modules

022-1BB00 (VIPA 022-1BB00, DO 2x) ↓

022-1BB20 (VIPA 022-1BB20, DO 2x) ↓

022-1BB50 (VIPA 022-1BB50, DO 2x) ↓

022-1BB70 (VIPA 022-1BB70, DO 2x) ↓

022-1BD00 (VIPA 022-1BD00, DO 4x) ↓

022-1BD10 (VIPA 022-1BD10, DO 4x) ↓

022-1BD40 (VIPA 022-1BD40, DO 4x) ↓

022-1BD50 (VIPA 022-1BD50, DO 4x) ↓

022-1BD70 (VIPA 022-1BD70, DO 4x) ↓

022-1BF00 (VIPA 022-1BF00, DO 8x) ↓

022-1BF50 (VIPA 022-1BF50, DO 8x) ↓

022-1DF00 (VIPA 022-1DF00, DO 8x) ↓

Weitere Einstellungen

Herunterladen der Slot-Konfiguration



Bei einem E-Bus-Slave ist dieser Dialog nicht sichtbar. ↗ Kap. 7.10.9 "Gruppierungslogik" Seite 226

Über diesen Dialog können Sie Module dem entsprechenden Steckplatz zuordnen.

- Modul mit einem Steckplatz verbinden ("<<")
 - Wählen Sie aus der rechten Liste Ihr Modul aus und fügen Sie es einem markierten Steckplatz "Terminals" in der linken Liste zu, indem Sie auf [<<] klicken. Hierbei erfolgt das Einfügen nach folgenden Regeln:
 - Sofern noch keine Module projiziert sind, wird das Modul dem markierten Steckplatz hinzugefügt. Jedes weitere Modul wird unterhalb eingefügt.
 - Existieren schon Module, so wird das Modul an der in der linken Liste markierten Position eingefügt und die nachfolgenden Module werden entsprechend verschoben.
- Modul vom Steckplatz trennen ("X")
 - Wählen Sie aus der linken Liste den entsprechenden Steckplatz, welchen Sie wieder vom Modul trennen möchten und klicken Sie auf ["X"].



Sie haben auch die Möglichkeit im "Projekt-Explorer" über das Kontextmenü Module entsprechend anzufügen oder zu löschen.

- Optionsfeld - "Herunterladen der Slot-Konfiguration"
 - Im aktivierten Zustand wird ein Init-Kommando erstellt, welches die Slot-Konfiguration mit den eindeutigen Modulkennungen beinhaltet. Beim Aufstarten der Slave-Station dient die Slot-Konfiguration dem Soll-/Ist-Vergleich der Module an der Slave-Station, welche konfiguriert bzw. gesteckt sind. Hiermit lassen sich Fehlkonfigurationen verhindern.
- "Lade Module"
 - Mit dieser Funktion können Sie für die angewählte Slave-Station die Konfiguration aus dem EtherCAT-Master laden.

7.10.5.4 PDO Zuweisung

7.10.5.4.1 Beschreibung

Projekt-Explorer

- EC-Mastersystem
 - Slave_001 (0001) [V]
 - 001: Module 1

Eingänge

Eingänge			0x1AFF
Name	Index	Bitlänge	
Hardware Interrupt	0xF100:01	32	
Diagnostic Interrupt	0xF100:02	32	
Module 1 (031-1BB10).Eingänge			0x1A00
Name	Index	Bitlänge	
AI 0	0x6000:01	16	
AI 1	0x6000:02	16	

Ausgänge

Neu Löschen Bearbeiten Nach oben Nach unten Lade PDO Informationen

Dieser Dialog zeigt eine Auflistung aller zugewiesenen PDOs. Bei manchen Slave-Stationen besteht die Möglichkeit bestimmte PDO-Konfigurationen zu aktivieren bzw. deaktivieren.

- Eingänge
 - Sofern Ihre Slave-Station dies unterstützt, können Sie durch Deaktivierung des Markierungsfelds das entsprechende Eingabe-PDO aus der Konfiguration ausblenden.
- Ausgänge
 - Sofern Ihre Slave-Station dies unterstützt, können Sie durch Deaktivierung des Markierungsfelds das entsprechende Ausgabe-PDO aus der Konfiguration ausblenden.
- nur **"Experten-Modus"**
 - Neu / Löschen / Bearbeiten:
Wird zum Ändern der Listen verwendet, sofern dies vom ESI zulässig ist. Hierzu ist die ändernde Liste auszuwählen.
 - Nach oben / Nach unten:
Verschieben des ausgewählten PDOs in der ausgewählten Liste nach oben oder unten.
 - Lade PDO Informationen:
Hier können Sie die PDO-Informationen direkt von der Slave-Station laden.

7.10.5.4.2 PDO bearbeiten oder hinzufügen (Experten-Modus)

PDO bearbeiten

Allgemein

Name: Module 1 (021-1BD00).Inputs
 Index: 0x1A00 (Dez | Hex)

Optional

Ausschließen:

1AFF
 1A02

Flags

Zwingend
 Schreibgeschützt
 Virtuell

Richtung

TxPdo (Eingang)
 RxPdo (Ausgang)

Sync Manager: 0

Einträge

Name	Index	Bitlänge	Kommentar
DI 0	0x6000:01	1	
DI 1	0x6000:02	1	
DI 2	0x6000:03	1	
DI 3	0x6000:04	1	

Neu Löschen Bearbeiten Nach oben Nach unten

OK Abbrechen

PDOs können Sie nur im "Experten-Modus" bearbeiten! Ansonsten sind die Funktionen ausgeblendet. Mit [Bearbeiten] öffnet sich das Dialogfenster "PDO bearbeiten".

- Allgemein
 - Name: Name des PDOs
 - Index: Index des PDOs (Eingabe hexadezimal bzw. dezimal)
- Flags
 - Zwingend: Im aktivierten Zustand kann das PDO nicht gelöscht werden.
 - Schreibgeschützt: Im aktivierten Zustand ist der Inhalt des PDOs schreibgeschützt. Um neue PDOs erzeugen zu können bzw. bestehende bearbeiten zu können müssen Sie "Schreibgeschützt" deaktivieren.
 - Virtuell: Im aktivierten Zustand besitzt das PDO keine Einträge.
- Richtung
 - TxPDO: Sende-PDO der Slave-Station für Eingangsdaten.
 - RxPDO: Empfangs-PDO der Slave-Station für Ausgangsdaten.
- Sync Manager
 - Wählen Sie hier den Sync-Manager aus, der verwendet werden soll. Diese Auswahl ist nur sichtbar, wenn mehrere Sync-Manager zur Auswahl stehen.
- Optional
 - Ausschließen: Wählen Sie die PDOs aus, welche solange dieses PDO aktiviert ist, nicht aktiviert werden können.
- Einträge
 - Hier werden die konfigurierten PDO-Einträge aufgelistet.



Nach der Bearbeitung von PDOs sind die Adressen neu zu berechnen! Gehen Sie hierzu in das Register "Prozessabbild" und klicken Sie auf [Aktualisieren].

7.10.5.4.3 PDO hinzufügen (Experten-Modus)

Über folgenden Dialog kann der Anwender einen PDO-Eintrag hinzufügen.

- Allgemein
 - Name: Name des PDO-Eintrags
 - Kommentar: Kommentar zum PDO-Eintrag
 - Austausch: Vertauschen des PDO-Eintrags
- Einstellungen
 - Index: Index des PDO-Eintrags (kann in hexadezimal oder dezimal eingegeben werden)
 - Subindex: Subindex des PDO-Eintrags (hexadezimal)
 - Datentyp: Liste der verfügbaren Datentypen
 - Bit Länge: Länge des PDO-Eintrags in Bits
- CoE Object-Dictionary (wird nur geladen, wenn Object-Dictionary vom Slave unterstützt wird)

7.10.5.4.4 PDO bearbeiten (Experten-Modus)

Über folgenden Dialog kann der Anwender einen PDO-Eintrag bearbeiten.

- Allgemein
 - Name: Name des PDO-Eintrags
 - Kommentar: Kommentar des PDO-Eintrags
 - Austausch: Vertauschen des PDO-Eintrags

7.10.5.5 Erweiterte Einstellungen (Experten-Modus)

Dieses Dialogfenster ist nur im "Experten-Modus" sichtbar! Hier können Sie weitere Einstellungen an der Slave-Station vornehmen.

Slaveeinstellungen

- **Aufstart-Überprüfungen:**

Hier können Sie einstellen, was der EtherCAT-Master beim Übergang *"Init→Pre-Op"* überprüfen soll (Vendor ID, Produktcode, Revisionsnummer).

 - Revisionsnummer kann überprüft werden:
 - "==" → "HW" ist gleich, "LW" ist gleich
 - ">=" → "HW" ist gleich oder größer, "LW" ist gleich oder größer
 - "LW == " → "LW" ist gleich
 - "LW ==, HW >=" → "LW" ist gleich, "HW" ist gleich oder größer
 - "HW == " → "HW" ist gleich
 - "HW ==, LW >=" → "HW" ist gleich, "LW" ist gleich oder größer
- **Identifikationsüberprüfung:**
 - Mit diesen Parametern bestimmen Sie, über welche HotConnect-Adresse der EtherCAT-Master die Slave-Station identifizieren soll.
 - *"Überprüfe Identifikation"*: Im aktivierten Zustand wird im darunter befindlichen Textfeld die aktuelle HotConnect-Adresse angezeigt, welche der EtherCAT-Master zur Identifikation der Slave-Station zu verwenden hat.
 - Zur Identifikation über die am Adress-Schalter der Slave-Station eingestellten Adresse (Explicit Device ID) müssen Sie *"Überprüfe Identifikation"* aktivieren und unter *"Wähle lokale Adresse"* die entsprechende ESC-Register-Adresse für die Adressierung über Adress-Schalter eintragen.
 - Zur Identifikation über SSI (Configured Station Alias) müssen Sie *"Überprüfe Identifikation"* aktivieren und unter *"Wähle lokale Adresse"* die entsprechende ESC-Register-Adresse für die SSI-Aktivierung eintragen. Hierbei ist die *Configured Station Alias* Adresse im *Diagnose-Modus* über *"EEPROM"* der Slave-Station vorzugeben. Zusätzlich müssen Sie die *Configured Station Alias* Adresse in Ihrer Konfiguration in *"Gruppe"* über den *"Identifikator"* angeben.
 - ↳ Kap. 7.10.8.4 *"EEPROM (Experten-Modus)"* Seite 223
 - ↳ Kap. 7.10.9.3 *"Hot Connect Gruppe anlegen"* Seite 230



Nähere Informationen zu den ESC-Register-Adressen finden Sie im Handbuch zu Ihrer Slave-Station.

- Prozessdaten-Modus:
Hier bestimmen Sie den Befehl, welcher für Prozessdaten-Zugriffe verwendet werden soll.
 - "LRW aktivieren:" Mit einem **Logical-Read-Logical-Write**-Kommando werden sowohl Eingänge gelesen, als auch Ausgänge gesetzt. Hierbei ist 1 Telegramm erforderlich.
 - "LRW deaktivieren:" "LRD/LWR:" Lesezugriff mit **Logical-Read**-Kommando auf Eingänge und Schreibzugriff mit **Logical-Write**-Kommando auf Ausgänge. Hier sind insgesamt 2 Telegramme erforderlich.
- Neueinstellung Watchdog:
Schreibt den konfigurierten Wert in das entsprechende Register der Slave-Station. Hier können Sie unter anderem die Zeit für den "SM Watchdog" (SyncManager-Watchdog) einstellen.
 - "Multiplikator setzen": Schreibt den konfigurierten Wert in das entsprechende Slave-Register: 0x0400
 - "PDI Watchdog setzen": Schreibt den konfigurierten Wert in das entsprechende Slave-Register: 0x0410
 - "SM Watchdog setzen": Schreibt den konfigurierten Wert in das entsprechende Slave-Register: 0x0420



Bitte beachten Sie, dass auch wenn ein Watchdog vorhanden ist, dies nicht im ESI-File vermerkt sein muss und dieser hier als inaktiv angezeigt wird!

- Timeouts:
 - "SDO-Zugriff": Interner Master-Timeout für den SDO-Zugriff
 - "Init → Pre-Op": Interner Master-Timeout für den Slave-Statuswechsel von *Init* nach *Pre-Op*
 - "Pre-Op → Safe-Op/Safe-Op → Op": Interner Master-Timeout für den Slave-Statuswechsel von *Pre-Op* nach *Safe-Op* und weiter nach *Op*.
 - "Zurück nach Pre-Op, Init": Interner Master-Timeout für den Slave-Statuswechsel nach *Pre-Op* und *Init*
 - "Op → Safe-Op": Interner Master-Timeout für den Slave-Statuswechsel von *Op* nach *Safe-Op* ↪ Kap. 7.1.2 "EtherCAT Zustandsmaschine" Seite 146
- Mailbox-Modus:
Die "Mailbox" ist ein azyklischer Kommunikationskanal. Hier werden größtenteils "Emergency"-Meldungen und "SDOs" zwischengespeichert. Die Art und Weise, wie noch ungelesene Mailbox-Daten der Slave-Station abgefragt werden sollen, können Sie hier vorgeben.
 - "Zyklisch": Intervall in ms, innerhalb dessen die Mailbox gelesen werden soll (polling mode). Wenn Sie kurze Alarmreaktionszeiten wünschen, sollten Sie den Modus "Zyklisch" wählen und eine kurze Zeit z.B. 1ms vorgeben.
 - "Statusänderung": Die Mailbox wird nur bei Änderung des Statusbits gelesen.
- Neueinstellung Mailbox Größe
 - "Ausgangsgröße": Überschreibt die Größe der Ausgabe Mailbox
 - "Eingangsgröße": Überschreibt die Größe der Eingabe Mailbox



- Bei Änderung des "Prozessdaten-Modus" sind im Register "Prozessabbild" die Adressen zu aktualisieren.
- Wird der Prozessdaten-Modus "LRW" verwendet, so müssen die Eingangs- als auch die Ausgangsadresse im EtherCAT-Prozessabbild identisch sein. Hierbei können "Adresslücken" zwischen den einzelnen Slave-Stationen entstehen. Überschreitet eine EtherCAT-Adresse den maximalen Adressbereich der CPU, so wird die aktuelle Konfiguration ungültig. Hier müssen Sie die Konfiguration verkleinern oder in den Prozessdaten-Modus "LRD/LWR" wechseln.
- Sofern Sie lange Zykluszeiten (> 100ms) verwenden, sollten Sie immer den "SM Watchdog" ebenfalls entsprechend erhöhen. Ansonsten wechselt Ihre Slave-Station nach Ablauf der "SM Watchdog"-Zeit in Safe-Op und löst den OB 86 aus. Von jetzt ab können Sie diesen Slave nur noch manuell in Op setzen!

■ Verteilte Uhren: "Potentielle Referenzuhr"

- Jede Slave-Station kann als "Potentielle Referenzuhr" verwendet werden, wenn diese die DC Register unterstützt. Die Einstellung wird verwendet, wenn man z.B. über "Hot Connect" die Slave-Station mit aktivierter "Potentielle Referenzuhr" entfernt, dann sucht der Master nach einer Slave-Station, bei der "Potentielle Referenzuhr" aktiviert ist. Ist keine vorhanden, so wird der erste DC-Slave verwendet.

7.10.5.6 Ethernet (EoE)

Projekt-Explorer

- EC-Mastersystem
 - Slave_001 (0001) [M]
 - 001: Module 1

Ethernet

Virtuelle MAC-Adresse Auto

Zeitstempel anfordern

Port Mode Switch Port IP Port

IP-Einstellungen überschreiben

IP-Adresse

Subnetzmaske

Standard Gateway

DNS Server

DNS Name

Hier können Sie EoE (**E**thernet **o**ver **E**therCAT) aktivieren bzw. einstellen.

- Ethernet (aktiviert EoE-Unterstützung)
 - Virtuelle MAC-Adresse: Virtuelle MAC-Adresse. Wenn "Auto" aktiviert ist, wird die virtuelle MAC-Adresse aus der Stationsadresse erzeugt, z.B. die Stationsadresse "1010" (= 0x03F2), erzeugt die virtuelle MAC-Adresse: "01 00 00 00 03 F2"
 - Slave antwortet mit der genauen Sendezeit und der gleichen Frame-Nummer und er sollte so schnell wie möglich antworten.
Zeitstempel anfordern: Slave-Station antwortet mit der genauen Sendezeit und der gleichen Frame-Nummer und er sollte so schnell wie möglich antworten.
 - Port Mode: Slave-Station kann im "Switch Port"- oder "IP Port"-Modus betrieben werden.
- IP-Einstellungen überschreiben
 - Alle IP-Einstellungen werden vom Master überschrieben (wie IP-Adresse, Subnetzmaske, Default Gateway, DNS Server und DNS Name).

7.10.5.7 Verteilte Uhren (Experten-Modus)

Sofern dies Ihre Slave-Station unterstützt, ist dieses Dialogfenster im "Experten-Modus" sichtbar! Hier können Sie die Einstellungen für *Distributed Clocks* entsprechend anpassen. Mit "Verteilte Uhren" (**D**istributed **C**locks = DC) bezeichnet man unter EtherCAT einen logischen Verbund aus "Uhren", welche sich in den EtherCAT-Teilnehmern befinden. Hiermit ist es möglich, in allen Busteilnehmern lokal eine synchrone Uhrzeit vorzuhalten. Falls ein EtherCAT-Teilnehmer die *Distributed Clock* Funktionalität unterstützt, beinhaltet er eine eigene Uhr. Nach dem Einschalten arbeitet diese zunächst lokal, basierend auf einem eigenen Taktgeber. Durch Auswahl einer EtherCAT-Slave-Station, welche die Referenzzeit liefern soll, können sich die verteilten Uhren synchronisieren. Diese *Referenzuhr* stellt somit die Systemzeit dar.

- Referenzuhr
 - Betriebsart: Hier können Sie die Betriebsart der Referenzuhr angeben. Näheres hierzu finden Sie im Handbuch zu Ihrer Slave-Station.
 - Zykluszeit: Zykluszeit des Masters ↪ *Kap. 7.10.4 "Konfiguration - EC-Mastersystem" Seite 192*
- Synchronisationseinheiten
 - Synchronisationseinheit 0
 - Zykluszeit: Hier können Sie die Zykluszeit im Verhältnis zum "Master-Zyklus" oder "Benutzerdefiniert" angeben.
 - Zeitverschiebung: Geben Sie hier einen Zeitversatz an. Dieser dient der Feinjustierung.
 - Synchronisationseinheit 1
 - Zykluszeit: Hier können Sie die Zykluszeit im Verhältnis zum "Master-Zyklus", zum Zyklus der Synchronisationseinheit 0 "Sync0-Zyklus" oder "Benutzerdefiniert" angeben.
 - Sync0-Zyklus: Hier können Sie die Zykluszeit im Verhältnis zum Zyklus der Synchronisationseinheit 0 angeben.
 - Zeitverschiebung: Geben Sie hier einen Zeitversatz an. Dieser dient der Feinjustierung.



Aus hardwaretechnischen Gründen wird Distributed Clocks bei einer lokalen Verbindung (Verbindung über Netzwerkadapter) nicht unterstützt!

7.10.5.8 Init-Kommandos (Experten-Modus)

7.10.5.8.1 Beschreibung

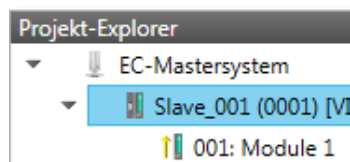

Init-Kommandos

Transition	Protokoll	Index	Wert	Kommentar	Zugriff
Pre-Op->Safe-Op	CoE	0x3100:007	0	Download to Upper limit value channel 0	RW
Pre-Op->Safe-Op	CoE	0x3100:003	0	Download to Limit value monitoring	RW

Bearbeite Wert

Wert:

Bearbeite Init-Kommando

Nach oben Nach unten Neu Kopieren Bearbeiten Löschen

Dieses Dialogfenster ist nur im "Experten-Modus" sichtbar!



- Sie müssen für jeden Parameter einer Slave-Station oder eines Moduls, welcher von der Defaultparametern abweicht, ein Init-Kommando erzeugen!
- Wird bei einem CoE-Objekt ein Schreibzugriff im Konfigurations-Modus durchgeführt, und entspricht der geschriebene Wert nicht dem Standardwert des Objekts, so wird dieser Schreibvorgang automatisch zu den "Init-Kommandos" hinzugefügt. ↪ Kap. 7.10.5.9 "CoE-Objektverzeichnis (Experten-Modus)" Seite 213

Hier können Sie die aktuell konfigurierten Init-Kommandos auflisten und diese falls möglich ergänzen, bearbeiten und löschen.

- Init-Kommandos: Die Init-Kommandos kommen aus der ESI-Datei oder werden bei Schreibzugriffen auf CoE-Objekte automatisch generiert oder können vom Benutzer angelegt werden. Sie haben entweder Vollzugriff (RW = Read/Write) oder nur Lesezugriff (RO = Read-only). Init-Kommandos aus der ESI-Datei werden automatisch hier angezeigt. Diese können weder geändert noch gelöscht werden.
- Bearbeite Init-Kommando
 - Neu, Kopieren, Bearbeiten, Löschen: Wird zum Bearbeiten eines Init-Kommandos verwendet.
 - Nach oben, Nach unten: Hiermit bewegen Sie das Init-Kommando innerhalb der Liste.

7.10.5.8.2 CoE Init-Kommando (Experten-Modus)

CoE Init-Kommando bearbeiten

Allgemein

Index: 0x3102 (Dez/Hex) SubIndex: 0x0001 (Dez/Hex)

Wert: 0x00000001 (Dez/Hex)

Kommentar: Download to Diagnostic interrupt

Zustandsübergänge

Init->Pre-Op Safe-Op->Pre-Op

Pre-Op->Safe-Op Op->Safe-Op

Safe-Op->Op

Weitere Einstellungen

Vollzugriff Wert validieren

Richtung: Herunterladen

CoE-Objektverzeichnis

Index	Name	Flags	Typ	Wert
▶ 0x1C32	SM output parameter	-- -- (RO RO RO)	USINT	-
▶ 0x1C33	SM input parameter	-- -- (RO RO RO)	USINT	-
▶ 0x3000	Coupler parameter	-- -- (RO RO RO)	USINT	1 (0x01)
▼ 0x3102	Parameter VIPA 031-18B90	-- -- (RO RO RO)	USINT	14 (0x0E)
SubIndex	Name	Flags	Typ	Wert
0x01	Diagnostic interrupt	-- -- (RW RW RW)	USINT	0 (0x00)
0x02	Wire break recognition	-- -- (RW RW RW)	USINT	0 (0x00)

OK Abbrechen

Dieses Dialogfenster ist nur im **"Experten-Modus"** sichtbar! Mit [Neu] öffnet sich das Dialogfenster **"Neues CoE Init-Kommando"**. Dieses Dialogfenster öffnet sich auch bei der Bearbeitung schon bestehender CoE Init Kommandos.

- Allgemein
 - Index/Subindex: CoE-Index bzw. Subindex des Init-Kommandos
 - Wert: Wert des Init-Kommandos, welcher beim gewählten Zustandsübergang geschrieben werden soll. (Schreiben ist nur möglich, wenn Sie **"Richtung"** auf **"Herunterladen"** eingestellt haben.) Bei unbekanntem Datentyp ist das Hex-Format zu verwenden (Beispiel: "0011 2233 ...").
 - Kommentar: Hier können Sie Ihr Init-Kommando kommentieren.
- Zustandsübergänge
 - Hier bestimmen Sie, bei welchem Zustandsübergang das Init-Kommando ausgeführt werden soll.
- Weitere Einstellungen
 - Vollzugriff: Hier bestimmen Sie, ob das ganze SDO-Objekt gelesen und geschrieben werden soll (Complete Access).

- Richtung
 - Herunterladen: Schreibt Wert an die Slave-Station.
 - Hochladen: Liest Wert von der Slave-Station.
- CoE-Objektverzeichnis: Wählen Sie hier den Wert im CoE-Objektverzeichnis der Slave-Station aus, welchen Sie bearbeiten möchten.

7.10.5.9 CoE-Objektverzeichnis (Experten-Modus)

Projekt-Explorer

- EC-Mastersystem
 - Slave_001 (0001) [M]
 - 001: Module 1

Werte

Index	Name	Wert	Typ	Flags
0x1000	Device Type	-	UDINT	--- (RO RO RO)
0x1008	Device Name	-	STRING(17)	--- (RO RO RO)
0x1009	Hardware Version	-	STRING(3)	--- (RO RO RO)
0x100A	Software Version	-	STRING(12)	--- (RO RO RO)
0x100B	System Version	-	USINT	--- (RO RO RO)
▶ 0x1018	Identity	-	USINT	--- (RO RO RO)

Wert bearbeiten

Wert: Schreiben Zurücksetzen

Dieses Dialogfenster ist nur im "Experten-Modus" sichtbar! Hier haben Sie lesenden und schreibenden Zugriff auf das CoE-Objektverzeichnis der Slave-Station. Dieses können Sie, sofern Ihre Slave-Station dies zulässt, ändern. Die "Flags" bei den Objekten zeigen an, ob ein Schreibzugriff möglich ist. Informationen über den Aufbau des Objektverzeichnisses finden Sie im Handbuch zu Ihrer Slave-Station.

Beschreibung der Flags: "AA BB (CC DD EE)"

- AA, BB
 - Rx: Mapping als Empfangs-PDO
 - Tx: Mapping als Sende-PDO
 - --: Mapping nicht zulässig
- CC:
 - Zugriffsrechte für den Zustand *PreOp* (RO, WO, RW)
- DD:
 - Zugriffsrecht für den Zustand *SafeOp* (RO, WO, RW)
- EE:
 - Zugriffsrecht für den Zustand *Op* (RO, WO, RW)
 - ↳ Kap. 7.1.2 "EtherCAT Zustandsmaschine" Seite 146
- Wert bearbeiten
 - Schreiben: Ändert den ausgewählten Eintrag
 - Zurücksetzen: Setzt den ausgewählten Eintrag auf ESI-Standard zurück



Wird bei einem Objekt ein Schreibzugriff im Konfigurations-Modus durchgeführt, und entspricht der geschriebene Wert nicht dem Standardwert des Objekts, so wird dieser Schreibvorgang automatisch zu den "Init-Kommandos" hinzugefügt. ↳ Kap. 7.10.5.8 "Init-Kommandos (Experten-Modus)" Seite 211

7.10.5.10 Prozessabbild

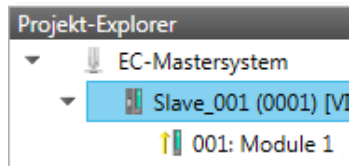

E/A-Adressen

Eingangsadressen		Ausgangsadressen	
Anfangsadresse:	<input type="text"/>	Anfangsadresse:	<input type="text"/>
Endadresse:	<input type="text"/>	Endadresse:	<input type="text"/>
Belegte Eingangsadressen (Byte). 20		Belegte Ausgangsadressen (Byte). 0	

Nr.	Busadresse	Slave	Modul	Steckplatz	E-Adresse S7	A-Adresse S7	E-Adresse EtherCAT	A-Adresse EtherCAT	Typ
1	1	Slave_001			0 - 7		0 - 7		VIPA 053-1EC
2	1	Slave_001	Module 1	1	8 - 11		8 - 11		VIPA 031-1BB

Hier haben Sie eine Übersicht der S7- bzw. EtherCAT-Adressen, welche von den Modulen des ausgewählten Slave-Systems belegt werden. Die "S7-Adresse" entspricht der Adresse im Adressbereich der CPU. Durch Eingabe einer neuen "Anfangsadresse" können Sie die S7-Adressierung der Ein- und Ausgabe-Bereiche der Module entsprechend anpassen.

Nähere Informationen zur Belegung des Ein-/Ausgabebereichs finden Sie im Handbuch zu Ihrem Modul.

Die "EtherCAT-Adressen" sind nur im "Experten-Modus" sichtbar! "EtherCAT-Adressen" sind die Adressen innerhalb des EtherCAT-Bus. Sie können die Adressen nicht ändern. Sie können die Adressen z.B. für eine EtherCAT Netzwerkanalyse verwenden.

7.10.5.11 E/A Adressübersicht

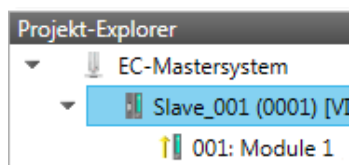

E/A-Adressen

Eingangsadressen		Ausgangsadressen	
Anfangsadresse:	<input type="text" value="8"/>	Anfangsadresse:	<input type="text"/>
Endadresse:	<input type="text" value="11"/>	Endadresse:	<input type="text"/>

Adresse	Name	Datentyp	Kommentar
ED 0	d_HardwareInterruptC_0_1	DWORD	ED 0.0 - Slave_001 Hardware Interrupt Counter When Auto-Acknowledge is enabled it indicates process alarms. Otherwise it shows only that an alarm has occurred. Write on object 0x5000:6 to reset the counter or to acknowledge the alarm respectively. [Device: Slave_001 Slot 0]
ED 4	d_DiagnosticInterrupt_4_1	DWORD	ED 4.0 - Slave_001 Diagnostic Interrupt Counter When Auto-Acknowledge is enabled it indicates diagnostic alarms. Otherwise it shows only that an alarm has occurred. Write on object 0x5002:6 to reset the counter or to acknowledge the alarm respectively. [Device: Slave_001 Slot 0]

Hier haben Sie eine Übersicht der Adressen, welche von den E/A-Komponenten der Module des ausgewählten Slave-Systems im Adressbereich der CPU belegt werden. Durch Eingabe einer neuen "Anfangsadresse" können Sie die Adressierung der Ein- und Ausgabe-Bereiche entsprechend anpassen. Sie können "Name" und "Kommentar" editieren, indem Sie auf den entsprechenden Eintrag klicken.



Nähere Informationen zur Belegung des Ein-/Ausgabebereichs finden Sie im Handbuch zu Ihrem Modul.

7.10.5.12 Parameter

The screenshot shows the 'Projekt-Explorer' on the left with a tree view containing 'EC-Mastersystem', 'Slave_001 (0001) [M]', and '001: Module 1'. The main area is titled 'Parameter' and contains a single parameter 'Auto-Acknowledge' with a value of '5' in a text box. A 'Zurücksetzen' button is located in the top right corner.

Sofern die Parameter der Slave-Station ermittelt werden können, wie z.B. bei einer System SLIO Slave-Station, können Sie hier die Slave-Parameter anpassen. Mit [Zurücksetzen] werden die Parameter der Slave-Station auf ihren Defaultwert zurückgesetzt.



Nähere Informationen zu den Parametern finden Sie im Handbuch zu Ihrer Slave-Station.

7.10.6 Konfiguration - Module

7.10.6.1 Bitte beachten



Bei einem E-Bus-Slave sind die Dialoge zur Modul-Konfiguration nicht sichtbar! ↪ Kap. 7.10.9 "Gruppierungslogik" Seite 226

7.10.6.2 Vorbereitung

Markieren sie im Konfigurationsmodus im "Projekt-Explorer" das gewünschte Modul der entsprechenden Slave-Station. Folgende Register stehen Ihnen nun zur Auswahl:

↪ Kap. 7.10.6.3 "MDP Slot Eigenschaften" Seite 216

↪ Kap. 7.10.6.4 "Prozessabbild" Seite 216

↪ Kap. 7.10.6.5 "E/A Adressbereich" Seite 217

↪ Kap. 7.10.6.6 "Parameter" Seite 217

7.10.6.3 MDP Slot Eigenschaften

Hier können Sie die MDP Slot Eigenschaften des entsprechenden Moduls einsehen. Dieser Dialog dient der Information. Sie können hier nichts ändern.

- Allgemein
 - Hersteller: Name des Herstellers des Moduls
 - ESI-Datei: Pfad und Name der Geräte-Datei, in welcher die Daten des Moduls und der zugehörigen Slave-Station gespeichert sind.
- Slot
 - Name: Name des Steckplatzes
 - Nummer: Nummer des Steckplatzes
- Modul
 - Name: Name des Moduls
 - Typ: Bestellnummer des Moduls
 - Klasse: Klasse des Moduls
 - Identifikator: Identifikationsnummer der entsprechenden Modulkategorie.

7.10.6.4 Prozessabbild

Nr.	Busadresse	Slave	Modul	Steckplatz	E-Adresse S7	A-Adresse S7	E-Adresse EtherCAT	A-Adresse EtherCAT	Typ
2	1	Slave_001	Module 1	1	8 - 11		8 - 11		VIPA 031-1BB

Hier haben Sie eine Übersicht der S7- bzw. EtherCAT-Adressen, welche von den E/A-Komponenten des ausgewählten Moduls belegt werden. Die "S7-Adresse" entspricht der Adresse im Adressbereich der CPU. Durch Eingabe einer neuen "Anfangsadresse" können Sie die S7-Adressierung der Ein- und Ausgabe-Bereiche entsprechend anpassen.



Nähere Informationen zur Belegung des Ein-/Ausgabebereichs finden Sie im Handbuch zu Ihrem Modul.

Die **"E/A-Adressen EtherCAT"** sind nur im **"Experten-Modus"** sichtbar! "E/A-Adressen EtherCAT" sind die Adressen innerhalb des EtherCAT-Bus. Sie können die Adressen nicht ändern. Sie können die Adressen z.B. für eine EtherCAT Netzwerkanalysen verwenden.

7.10.6.5 E/A Adressbereich

Projekt-Explorer

- EC-Mastersystem
 - Slave_001 (0001) [V]
 - 001: Module 1

E/A-Adressen

Eingangsadressen	Ausgangsadressen
Anfangsadresse: <input type="text" value="8"/>	Anfangsadresse: <input type="text"/>
Endadresse: <input type="text" value="11"/>	Endadresse: <input type="text"/>

Adresse	Name	Datentyp	Kommentar
EW 8	w_AI_CH01_715	WORD	E 8 - AI2x12Bit 0..20mA, 4..20mA - ISO [Device: Slave_001, Slot: 1, Rack: 0]
EW 10	w_AI_CH02_715	WORD	E 10 - AI2x12Bit 0..20mA, 4..20mA - ISO [Device: Slave_001, Slot: 1, Rack: 0]

Hier haben Sie eine Übersicht der Adressen, welche von dem Modul im Adressbereich der CPU belegt werden. Durch Eingabe einer neuen "Anfangsadresse" können Sie die Adressierung der Ein- und Ausgabe-Bereiche entsprechend anpassen. Sie können "Name" und "Kommentar" editieren, indem Sie auf den entsprechenden Eintrag klicken.



Nähere Informationen zur Belegung des Ein-/Ausgabebereichs finden Sie im Handbuch zu Ihrem Modul.

7.10.6.6 Parameter

Projekt-Explorer

- EC-Mastersystem
 - Slave_001 (0001) [V]
 - 001: Module 1

Parameter

Diagnosealarm

Temperatureinheit

Störfrequenzunterdrückung

**** Kanal 0 ****

Drahtbruchererkennung

Sofern es sich um ein parametrierbares Modul handelt, dessen Parameter ermittelt werden können, wie z.B. bei einem System SLIO Modul, können Sie hier die Modul-Parameter anpassen. Hierbei wird auch das erforderliche Init-Kommando für die EtherCAT-Slave-Station erzeugt & Kap. 7.10.5.8 "Init-Kommandos (Experten-Modus)" Seite 211. Mit [Zurücksetzen] werden die Parameter des Moduls auf ihren Defaultwert zurückgesetzt.



Nähere Informationen zu den Parametern finden Sie im Handbuch zu Ihrem Modul.

7.10.7 Diagnose - EC-Mastersystem

7.10.7.1 Vorbereitung

Damit Sie die *"Diagnose"*-Funktionen nutzen können, müssen Sie online mit Ihrem EtherCAT-System verbunden sein.

1. ➤ Klicken Sie in der Toolbar auf [Konfiguration] und markieren Sie *"EC-Mastersystem"* im *"Projekt-Explorer"*.
2. ➤ Aktivieren Sie im *"Geräte-Editor"* das Register *"Master"*.
3. ➤ Stellen Sie abhängig vom Online-Zugriff im *"Geräte-Editor > Master"* folgendes ein:
 - Sofern Sie direkt mittels eines gesonderten Netzwerkadapters über EtherCAT mit einer Slave-Station verbunden sind, wählen Sie Ihren *Netzwerkadapter* aus und klicken Sie auf [Auswählen].
 - Sind Sie mit dem PG/OP-Kanal Ihrer CPU verbunden, geben Sie *IP-Adresse*, *Port* und *Master-Instanz* an und klicken Sie auf [Auswählen]. Bei VIPA ist *Port* 6000 und *Master-Instanz* 0 einzustellen.

⇒ Der *SPEED7 EtherCAT Manager* verwendet die eingestellte Verbindung für die Kommunikation. Durch Klick auf [Abwählen] können Sie die Verbindungsparameter ändern.
4. ➤ Klicken Sie in der Toolbar auf [Diagnose].

⇒ Eine Online-Verbindung zu Ihrem EtherCAT-System wird über den zuvor eingestellten Kommunikations-Kanal aufgebaut und die aktuelle Projektkonfiguration im *"Projekt-Explorer"* angezeigt.

Bei einer Onlineverbindung blinken im *"Statusbereich"* die 2 Anzeigen abwechselnd. Zusätzlich wechselt der *"Modus"* auf *"Diagnose"*.
5. ➤ Klicken Sie im *"Projekt-Explorer"* auf den Master.

⇒ Folgende Register stehen Ihnen nun zur Auswahl:

 - 🔗 *Kap. 7.10.7.2 "Allgemein" Seite 219*
 - 🔗 *Kap. 7.10.7.3 "CoE-Objektverzeichnis" Seite 220*
 - 🔗 *Kap. 7.10.7.4 "Verlauf (Experten-Modus)" Seite 221*

7.10.7.2 Allgemein

Projekt-Explorer

- EC-Mastersystem
 - Slave_001 (0001) [V]
 - 001: Module 1

Zustandsmaschine

Aktueller Status:

Angeforderter Status:

Status ändern:

Information

Anzahl der gefundenen Slaves:

Anzahl der konfigurierten Slaves:

Anzahl der Slaves mit DC:

DC ist in-sync:

Topologie Ok:

Link Verbunden:

Slaves im Master Zustand:

Frame Zähler

Gesendete Frames:

Verlorene Frames:

Zyklische Frames:

Azyklische Frames:

Farben und Zustände

Den Status der Zustandsmaschine können Sie über die Farbe nach folgender Vorgabe ermitteln:

Farbe	Status der Zustandsmaschine
- rot	Init / Bootstrap
- blau	Pre-Op
- gelb	Safe-Op
- grün	Op

Hier können Sie Master- und Bus-spezifische Informationen abrufen.

- Zustandsmaschine
 - Aktueller Status: Zeigt den aktuellen Status des Masters. ↗ *Kap. 7.1.2 "EtherCAT Zustandsmaschine" Seite 146*
 - Angeforderter Status: Zeigt den aktuell angeforderten Status des Masters, welchen Sie über "Status ändern" angefordert haben.
 - Status ändern: Hier können Sie den Status des Masters ändern.
- Information
 - Anzahl gefundene Slaves: Zeigt die Anzahl gefundener Slave-Stationen am Bus.
 - Anzahl konfigurierter Slaves: Zeigt die Anzahl konfigurierter Slave-Stationen am Bus.
 - Anzahl der Slaves mit DC: Zeigt die Anzahl von Slave-Stationen, welche Distributed-Clocks-Funktionalität (DC) unterstützen.
 - DC ist in-sync: Ist Distributed Clocks konfiguriert, finden Sie hier Informationen über den Synchronisations-Zustand des Systems.
 - Topologie OK: Die "Topologie" ist OK ("Ja"), wenn die Anzahl projektierter mit der Anzahl gefundener Slave-Stationen übereinstimmt. Hierbei werden nur die zwingend erforderlichen Slave-Stationen (mandatory slaves) berücksichtigt.
 - Link verbunden: Hier steht "Ja", wenn zu den projektierten Slave-Stationen eine physikalische Verbindung besteht.
 - Slaves im Masterzustand: Hier steht "Ja", wenn alle konfigurierten Slave-Stationen den Zustand des Masters übernommen haben.
- Frame Zähler
 - Gesendete Frames: Anzahl gesendeter Frames seit dem letzten Power-Cycle.
 - Verlorene Frames: Anzahl verlorener Frames seit dem letzten Power-Cycle.
 - Zyklische Frames: Anzahl zyklischer Frames seit dem letzten Power-Cycle.
 - Azyklische Frames: Anzahl azyklischer Frames seit dem letzten Power-Cycle.

7.10.7.3 CoE-Objektverzeichnis

Projekt-Explorer

- EC-Mastersystem
- Slave_001 (0001) [VI]
 - 001: Module 1

Werte

Index	Name	Wert	Typ	Flags
0x1000	Device type	1100 (0x44C)	UDINT	-- -- (RO RO RO)
0x1008	Device name	EC-Master	STRING(11)	-- -- (RO RO RO)
0x1009	Hardware version	V 02.06.00.07	STRING(14)	-- -- (RO RO RO)
0x100A	Software version	V 02.06.00.07	STRING(14)	-- -- (RO RO RO)
▶ 0x1018	Identity	4 (0x04)	USINT	-- -- (RO RO RO)
▶ 0x10F3	History	254 (0xFE)	USINT	-- -- (RO RO RO)
0x2000	Master State Change Command	0 (0x00)	UDINT	-- -- (RW RW RW)
0x2001	Master State Summary	67457 (0x10781)	UDINT	-- -- (RO RO RO)
▶ 0x2002	Bus Diagnosis Object	14 (0x0E)	USINT	-- -- (RO RO RO)
▶ 0x2005	MAC Address Object	4 (0x04)	USINT	-- -- (RO RO RO)

Wert bearbeiten

Wert: Schreiben

Hier haben Sie lesenden und schreibenden Zugriff auf das CoE-Objektverzeichnis der Slave-Station. Dieses können Sie, sofern Ihre Slave-Station dies zulässt, ändern. Die "Flags" bei den Objekten zeigen an, ob ein Schreibzugriff möglich ist. Informationen über den Aufbau des Objektverzeichnisses finden Sie im Handbuch zu Ihrer Slave-Station.

7.10.7.4 Verlauf (Experten-Modus)

Projekt-Explorer

- EC-Mastersystem
 - Slave_001 (0001) [V]
 - 001: Module 1

Einstellungen

Informationen anzeigen	True
Warnungen anzeigen	True
Fehler anzeigen	True
Alarmer anzeigen	False
Modus	Überschreiben (Speicher ist voll: Meldungen werden bereits überschrieben)

Nachrichten

Severity	Time	ID	Acknowledged	Code	Message
⚠	WRN 13.01.2014 12:58:34	010	No	0x00000001 (0x4413)	I2T Amplifier overload
⚠	WRN 13.01.2014 12:58:33	009	No	0x00000001 (0x4101)	Terminal-Overtemperature
✖	ERR 13.01.2014 12:58:32	008	Yes	0x00000001 (0x8406)	Undervoltage DC-Link
ℹ	INF 13.01.2014 12:58:31	007	Yes	0x00000001 (0x0002)	Communication established

Anzahl der Meldungen: 200 / 200

Nachrichten bearbeiten

Aufgaben:

In diesem Dialogfenster können Sie alle Diagnosemeldungen im Master abrufen und ggf. bearbeiten. Über den Bereich *"Einstellungen"* können Sie diese entsprechend filtern.

7.10.8 Diagnose - Slave-Station

7.10.8.1 Vorbereitung

Damit Sie die *"Diagnose"*-Funktionen nutzen können, müssen Sie online mit Ihrem EtherCAT-System verbunden sein.

1. Klicken Sie in der Toolbar auf [Konfiguration] und markieren Sie *"EC-Mastersystem"* im *"Projekt-Explorer"*.
2. Aktivieren Sie im *"Geräte-Editor"* das Register *"Master"*.
3. Stellen Sie abhängig vom Online-Zugriff im *"Geräte-Editor > Master"* folgendes ein:
 - Sofern Sie direkt mittels eines gesonderten Netzwerkadapters über EtherCAT mit einer Slave-Station verbunden sind, wählen Sie Ihren *Netzwerkadapter* aus und klicken Sie auf [Auswählen].
 - Sind Sie mit dem PG/OP-Kanal Ihrer CPU verbunden, geben Sie *IP-Adresse*, *Port* und *Master-Instanz* an und klicken Sie auf [Auswählen]. Bei VIPA ist *Port* 6000 und *Master-Instanz* 0 einzustellen.

⇒ Der *SPEED7 EtherCAT Manager* verwendet die eingestellte Verbindung für die Kommunikation. Durch Klick auf [Abwählen] können Sie die Verbindungsparameter ändern.
4. Klicken Sie in der Toolbar auf [Diagnose].

⇒ Eine Online-Verbindung zu Ihrem EtherCAT-System wird über den zuvor eingestellten Kommunikations-Kanal aufgebaut und die aktuelle Projektkonfiguration im *"Projekt-Explorer"* angezeigt.

Bei einer Onlineverbindung blinken im *"Statusbereich"* die 2 Anzeigen abwechselnd. Zusätzlich wechselt der *"Modus"* auf *"Diagnose"*.

5. ➔ Klicken Sie im "Projekt-Explorer" auf die gewünschte Slave-Station "Slave_..."

Folgende Register stehen Ihnen nun zur Auswahl:

- ↳ Kap. 7.10.8.2 "Allgemein" Seite 222
- ↳ Kap. 7.10.8.3 "ESC-Register (Experten-Modus)" Seite 223
- ↳ Kap. 7.10.8.4 "EEPROM (Experten-Modus)" Seite 223
- ↳ Kap. 7.10.8.5 "Erweiterte Diagnose (Experten-Modus)" Seite 224
- ↳ Kap. 7.10.8.6 "DC Diagnose (Experten-Modus)" Seite 224
- ↳ Kap. 7.10.8.7 "CoE-Objektverzeichnis" Seite 225

7.10.8.2 Allgemein

The screenshot shows the 'Projekt-Explorer' on the left with a tree structure: 'EC-Mastersystem' (green dot), 'Slave_001 (0001) [V]' (blue dot), and '001: Module 1' (green dot). The 'Slave_001' node is selected. The main interface displays the 'Zustandsmaschine' (State Machine) section with the following fields:

- Aktueller Status:** Op
- Angeforderter Status:** Op
- Status ändern:** A list of status options: Init, Bootstrap, Pre-Op, Safe-Op, Op.
- Fehlerstatus:** Aktuell (empty field)

Farben und Zustände

Den Status der Zustandsmaschine können Sie über die Farbe nach folgender Vorgabe ermitteln:

Farbe	Status der Zustandsmaschine
● - rot	Init / Bootstrap
● - blau	Pre-Op
● - gelb	Safe-Op
● - grün	Op

- Zustandsmaschine
 - Aktueller Status: Zeigt den aktuellen Status der Zustandsmaschine der Slave-Station ↳ Kap. 7.1.2 "EtherCAT Zustandsmaschine" Seite 146
 - Angeforderter Status: Zeigt den angeforderten Zustand der Slave-Station.
 - Status ändern: Hier können Sie den Status der Zustandsmaschine der Slave-Station ändern
- Fehlerstatus
 - Aktuell: Tritt während eines Statusübergangs ein Fehler auf, wird dieser hier angezeigt.

7.10.8.3 ESC-Register (Experten-Modus)

Projekt-Explorer

- EC-Mastersystem
 - Slave_001 (0001) [M]
 - 001: Module 1

Einstellungen

Start-Adresse: 0x0000 Dez Hex

Länge: 0x0400 Dez Hex

Komprimiert:

Register

Index	Name	Wert	Typ
▶ 0x0000	Type	17 (0x11)	USINT
▶ 0x0001	Revision	0 (0x00)	USINT
▶ 0x0002	Build	2 (0x0002)	UINT
▶ 0x0004	FMMUs supported	8 (0x08)	USINT
▶ 0x0005	SyncManagers supported	8 (0x08)	USINT
▶ 0x0006	RAM Size	8 (0x08)	USINT

Register bearbeiten

Wert: Schreiben

Dieses Dialogfenster ist nur im "Experten-Modus" sichtbar! Hier können Sie direkt auf die Register des EtherCAT-ASICs zugreifen. Hier sollten Sie keine Änderungen vornehmen!

7.10.8.4 EEPROM (Experten-Modus)

Projekt-Explorer

- EC-Mastersystem
 - Slave_001 (0001) [M]
 - 001: Module 1

Smart-Ansicht Hex-Ansicht

EEPROM Werte

Index	Name	Wert	Typ
0x0000	PDI Control	3080 (0x0C08)	UINT
0x0001	PDI Configuration	34818 (0x8802)	UINT
0x0002	Pulse Length of SYNC Signals	0 (0x0000)	UINT
0x0003	Extended PDI Configuration	0 (0x0000)	UINT
0x0004	Configured Station Alias	0 (0x0000)	UINT
0x0005	Reserved	0 (0x00000000)	UDINT
0x0007	Checksum	0 (0x0000)	UINT
0x0008	Vendor ID	45054 (0x0000AFFE)	UDINT
0x000A	Product Code	87157760 (0x0531EC00)	UDINT

EEPROM bearbeiten

Wert: Schreiben

Dieses Dialogfenster ist nur im "Experten-Modus" sichtbar! Hier können Sie auf die Inhalte des EEPROMs der Slave-Station zugreifen. Aktuell können Sie hier nur den Parameter "Configured Station Alias" ändern. Diesen können Sie zur Bildung von Gruppen verwenden. ↪ Kap. 7.10.9 "Gruppierungslogik" Seite 226

**VORSICHT!**

Bitte beachten Sie hier, dass insbesondere in der "Hex-Ansicht" durch Eingabe falscher Werte Ihre Slave-Station unbrauchbar werden kann! Hierbei ist jegliche Gewährleistung des Herstellers ausgeschlossen!

7.10.8.5 Erweiterte Diagnose (Experten-Modus)

Projekt-Explorer

- EC-Mastersystem
 - Slave_001 (0001) [M]
 - 001: Module 1

Fehlerzähler Lösche Fehlerzähler

Anzahl Processing Unit Fehler

Anzahl PDI Fehler

Port 0 (Eingangsport)

Anzahl ungültiger Frames

Anzahl RX Fehler

Anzahl verloreener Verbindungen

Anzahl weitergeleiteter RX Fehler

Port 1

Anzahl ungültiger Frames

Anzahl RX Fehler

Anzahl verloreener Verbindungen

Anzahl weitergeleiteter RX Fehler

Port 2

Anzahl ungültiger Frames

Anzahl RX Fehler

Anzahl verloreener Verbindungen

Anzahl weitergeleiteter RX Fehler

Port 3

Anzahl ungültiger Frames

Anzahl RX Fehler

Anzahl verloreener Verbindungen

Anzahl weitergeleiteter RX Fehler

Dieses Dialogfenster ist nur im "Experten-Modus" sichtbar!

- Fehlerzähler
 - Anzahl Processing Unit Fehler: Anzahl der von der Slave-Station empfangenen Telegramme, welche keine EtherCAT-Telegramm sind.
 - Anzahl PDI Fehler: Anzahl der PDI-Zugriffsfehler (**P**rocess **D**ata **I**nterface). Dies sind physikalische Fehler am EtherCAT-Bus, welche vom PDI erkannt wurden.
 - Mit [Lösche Fehlerzähler] können Sie alle Fehlerzähler zurücksetzen.
- Port 0...3
 - Anzahl ungültige Frames: Anzahl ungültiger Frames von *Port y* (Zugriff auf Register $0x300+y*2$)
 - Anzahl RX Fehler: Anzahl RX Fehler von *Port y* (Zugriff auf Register $0x300+y*2+8\text{Bit}$)
 - Anzahl verloreener Verbindungen: Anzahl verloreener Verbindungen von *Port y* (Zugriff auf Register $0x310+y$)
 - Anzahl weitergeleiteter RX Fehler: Anzahl weitergeleiteter RX Fehler von *Port y* (Zugriff auf Register $0x0308+y$)

7.10.8.6 DC Diagnose (Experten-Modus)

Projekt-Explorer

- EC-Mastersystem
 - Slave_001 (0001) [M]
 - 001: Module 1

Verteilte Uhr

Synchronisationsimpuls aktiv

DC Sync 0 Period [μs]

DC Sync 1 Period [μs]

System Time Difference [μs]

Dieses Dialogfenster ist nur im "Experten-Modus" sichtbar! Hier werden Status-Informationen zur verteilten Uhr Ihrer Slave-Station angezeigt. Näheres hierzu finden Sie im Handbuch Ihrer Slave-Station.

7.10.8.7 CoE-Objektverzeichnis

Projekt-Explorer

- EC-Mastersystem
 - Slave_001 (0001) [M]
 - 001: Module 1

Bezeichnung aus ESI Bezeichnung aus Slave Einzelnes Objekt

Index	Name	Wert	Typ	Flags
0x1000	Device Type	-	UDINT	--- (RO RO RO)
0x1008	Device Name	-	STRING(17)	--- (RO RO RO)
0x1009	Hardware Version	-	STRING(3)	--- (RO RO RO)
0x100A	Software Version	-	STRING(12)	--- (RO RO RO)
0x100B	System Version	-	USINT	--- (RO RO RO)
▶ 0x1018	Identity	-	USINT	--- (RO RO RO)

Wert bearbeiten

Wert: Schreiben Zurücksetzen

Hier haben Sie lesenden und schreibenden Zugriff auf das CoE-Objektverzeichnis der Slave-Station. Dieses können Sie ändern, sofern Ihre Slave-Station dies zulässt. Die "Flags" bei den Objekten zeigen an, ob ein Schreibzugriff möglich ist. Informationen über den Aufbau des Objektverzeichnisses finden Sie im Handbuch zu Ihrer Slave-Station.



Wird bei einem Objekt ein Schreibzugriff im Diagnose-Modus durchgeführt, und entspricht der geschriebene Wert nicht dem Standardwert des Objekts, so wird dieser Schreibvorgang automatisch zu den "Init-Kommandos" hinzugefügt. ↪ Kap. 7.10.5.8 "Init-Kommandos (Experten-Modus)" Seite 211

Dieses Dialogfenster ist nur im "Experten-Modus" sichtbar:

- Bezeichnung aus ESI
 - Durch Anwahl dieser Funktion werden die Bezeichnungen aus der ESI-Datei geladen.
- Bezeichnung aus Slave
 - Durch Anwahl dieser Funktion werden die Bezeichnungen direkt aus der Slave-Station geladen.
- Einzelnes Objekt
 - Über diese Funktion haben Sie lesenden und schreibenden Zugriff auf ein einzelnes Objekt im Objektverzeichnis, indem Sie Index und Subindex angeben.

7.10.8.8 FoE Download/Upload

Projekt-Explorer

- EC-Mastersystem
 - Slave_001 (0001) [M]
 - 001: Module 1

FoE Download

Lokaler Dateiname: ...

Slave Dateiname:

Paßwort (hex): Dez Hex

Timeout (s): 60

Herunterladen auf Slave

FoE Upload

Lokaler Dateiname: ...

Slave Dateiname:

Paßwort (hex): Dez Hex

Timeout (s): 60

Maximale Dateigröße (kb): 3000

Hochladen von Slave

- Mit dieser Funktionalität können Sie Dateien zwischen PC und Slave-Station austauschen (insofern das Gerät dies unterstützt). Befindet sich die Slave-Station im *Boots-trap*-Modus, können Sie über "*FoE Download*" ein Firmware-Updates der Slave-Station durchführen. Hierbei ist der Dateiname ohne Dateierweiterung anzugeben. ↪ *Kap. 7.10.11 "Firmwareupdate - VIPA System SLIO IM 053-1EC0x" Seite 233*
 - Lokaler Dateiname: Name der Datei auf dem PC.
 - Slave Dateiname: Dateiname in der Slave-Station.
 - Passwort: Passwort für Zugriff auf die Slave-Station.
 - Timeout: Maximale Zeit für den Datentransfer.
 - Maximale Dateigröße: Maximal Größe der Datei, welche von der Slave-Station auf den PC übertragen werden soll.

7.10.9 Gruppierungslogik

7.10.9.1 Übersicht

Slave-Typen

Bei EtherCAT werden folgende Slave-Typen unterschieden:

- MII-Slave - MII steht für **M**edia **I**ndependant **I**nterface. Ein MII-Slave besitzt ein EtherCAT-Interface zur Einbindung in EtherCAT und einen Systembus (Rückwandbus) zur Anbindung von Peripherie-Modulen. Der MII-Slave empfängt Daten über EtherCAT und leitet diese über seinen Rückwandbus an das entsprechende Peripherie-Modul weiter. Umgekehrt liest dieser die Eingangsdaten und leitet diese weiter über EtherCAT. Beispielsweise ist der System SLIO 053-1EC0x ein MII-Slave.
- E-Bus-Slave - Bei einem E-Bus-Slave wird für die Kommunikation am Rückwandbus das EtherCAT-Protokoll verwendet. Aus diesem Grund werden im *SPEED7 EtherCAT Manager* die angehängten Peripherie-Module ebenfalls als Slave-Station dargestellt.

Möglichkeiten

Der *SPEED7 EtherCAT Manager* unterstützt folgende Möglichkeiten, die einzelnen Slave-Stationen zu gruppieren. Jede Gruppe kann hierbei aus 1 ... n Slave-Stationen bestehen. Verschachtelung von Gruppen wird nicht unterstützt:

↪ *Kap. 7.10.9.2 "Gruppe mit fester Adresse im Prozessabbild anlegen" Seite 229*

↪ *"Hot Connect Gruppe mit dynamischer Position in Topologie" Seite 231*

↪ *"Hot Connect Gruppe mit fester Position in der Topologie" Seite 231*

↪ *"Hot Connect Gruppe mit fester oder dynamischer Adresse im Prozessabbild" Seite 231*



Bitte beachten Sie, dass Hot Connect Gruppen mit E-Bus-Slaves nicht möglich sind!

Gruppe erstellen

1. ➔ Klicken Sie im *SPEED7 EtherCAT Manager* in der Toolbar auf [Konfiguration].
2. ➔ Klicken Sie im *Projekt Explorer* auf die Slave-Station und wählen Sie "Kontextmenü ➔ Gruppe erstellen".
 - ⇒ Es öffnet sich das Dialogfenster "Gruppe erstellen". Hier ist die 1. Slave-Station immer ausgewählt. Weitere Slave-Stationen können Sie entweder auswählen oder es werden, abhängig von der Gruppentypauswahl, automatisch die erforderlichen Slave-Stationen ausgewählt.

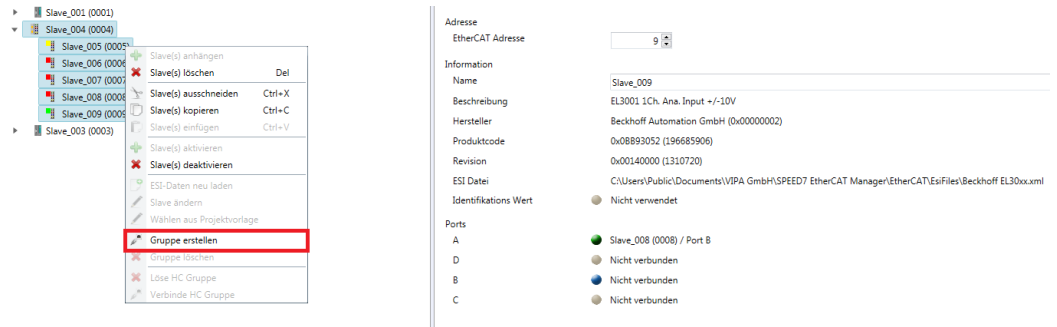

Mit der "Gruppe erstellen"-Funktion haben Sie zwei verschiedene Funktionalitäten:

- Sie können eine neue Gruppe anlegen, sofern die selektierte Slave-Station noch kein Teil einer Gruppe ist.
- Ist die selektierte Slave-Station schon Teil einer Gruppe, so wird die aktuelle Gruppe ab der selektierten Slave-Station in zwei Teilgruppen geteilt.

Gruppeneigenschaften bearbeiten

Nach dem Anlegen einer Gruppe wird der "Geräte-Editor" der Slave-Station um das Register "Gruppe" erweitert. Hier können Sie die Gruppeneigenschaften entsprechend bearbeiten.

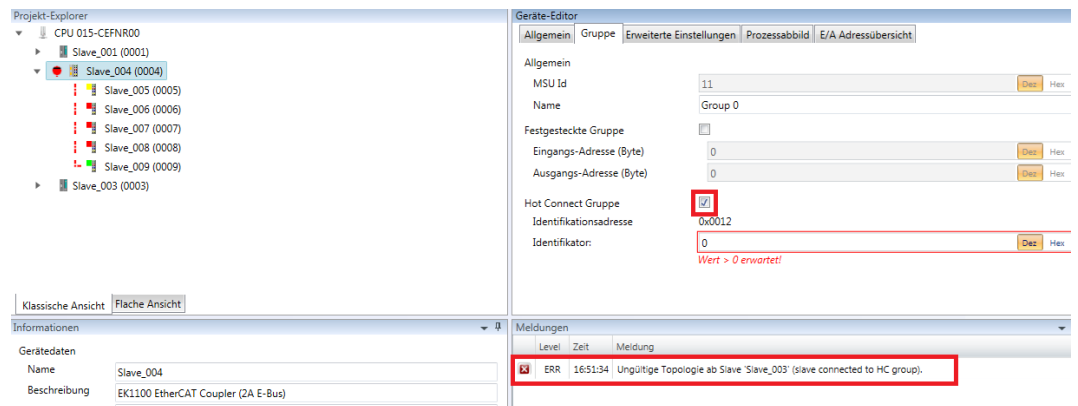

Die neue Gruppe kann durch Auswahl dieser Gruppe über "Slave(s) ausschneiden" geändert werden.

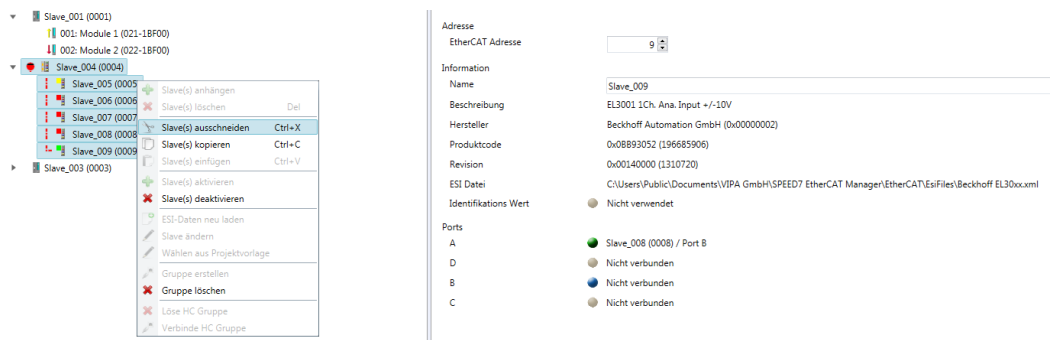

Löse HC Gruppe

Sofern Sie diese Gruppe mit einer anderen Slave-Station im Netzwerk verbinden möchten, können Sie die aktuelle Verbindung über **"Löse HC Gruppe"** lösen.

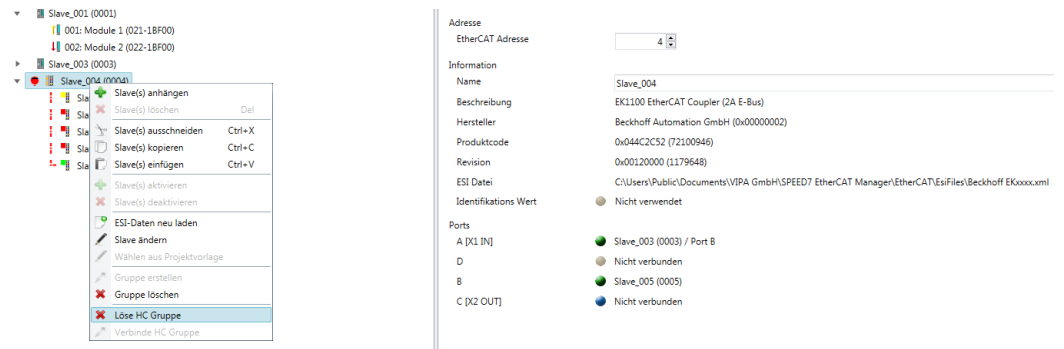

Gruppe löschen

➔ Zum Löschen einer Gruppe klicken Sie im *SPEED7 EtherCAT Manager* auf die Slave-Station und wählen Sie **"Kontextmenü ➔ Gruppe löschen"**.

⇒ Die Gruppierung wird wieder aufgehoben. Je nach Gruppierung werden die zuvor gruppierten Slave-Stationen in die Topologie wieder eingegliedert oder bleiben an der aktuellen Position.

7.10.9.2 Gruppe mit fester Adresse im Prozessabbild anlegen

Vorgehensweise

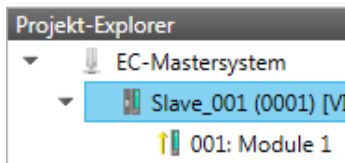

Die Gruppe kann bei jeder beliebigen Slave-Station beginnen und endet entweder bei sich selbst, an einer der nachfolgenden Slave-Stationen, an der nächsten Gruppe oder bei der letzten Slave-Station. Die Gruppierung ist mit jedem Slave-Typ möglich. Die Slave-Stationen dieser Gruppe werden an einer bestimmten Position in der Topologie verankert.

Gruppe erstellen

1. ➔ Klicken Sie im *SPEED7 EtherCAT Manager* in der Toolbar auf [Konfiguration].
2. ➔ Klicken Sie im *Projekt Explorer* auf die Slave-Station und wählen Sie "Kontextmenü ➔ Gruppe erstellen".
 - ⇒ Es öffnet sich das Dialogfenster "Gruppe erstellen". Hier ist die 1. Slave-Station immer ausgewählt. Weitere Slave-Stationen können Sie entweder auswählen oder es werden, abhängig von der Gruppentypauswahl, automatisch die erforderlichen Slave-Stationen ausgewählt.

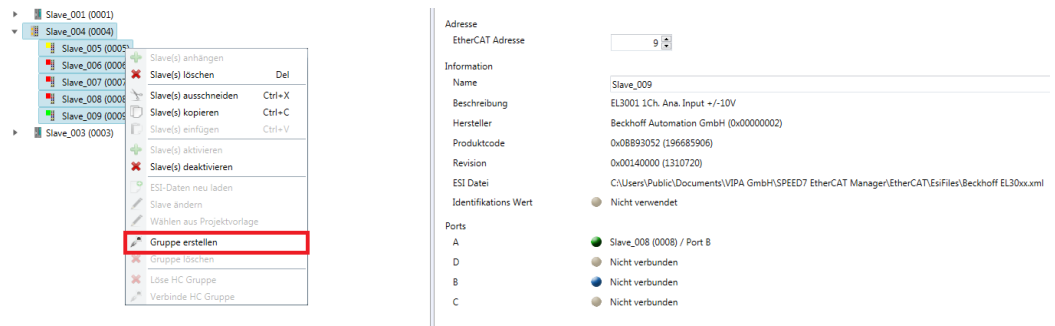

Festgesteckte Gruppe

1. ➔ Wählen Sie unter "Slave-Auswahl" die Slave-Stationen aus, welche Sie in die "Festgesteckte Gruppe" aufnehmen möchten und bestätigen Sie mit [OK].
 - ⇒ Der Dialog wird geschlossen, im "Projekt-Explorer" die Slave-Station als Gruppe gekennzeichnet und im "Geräteeditor" ein zusätzlicher Reiter "Gruppe" erzeugt.

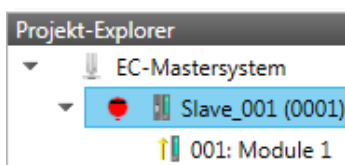

2. ➔ Aktivieren Sie die Option "Festgesteckte Gruppe".
3. ➔ Aktivieren Sie die Option "Eingangs-Adresse = Ausgangs-Adresse" wenn Ein- und Ausgangs-Adressen identisch sind.
 - ⇒ Die Gruppe ist jetzt als *Festgesteckte Gruppe* definiert.

7.10.9.3 Hot Connect Gruppe anlegen

7.10.9.3.1 Vorgehensweise

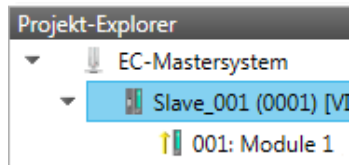

In einer *Hot Connect Gruppe* können sich mehrere Slave-Stationen befinden, welche nur optional am EtherCAT-Bus vorhanden sein müssen. So haben Sie die Möglichkeit vor dem Start oder während des Betriebs Ihrer Anlage vorkonfigurierte Abschnitte aus dem Datenverkehr zu nehmen bzw. hinzuzufügen. Dies kann durch Trennen/Verbinden der Kommunikationsstrecke bzw. An-/Ausschalten des Teilnehmers geschehen.



Bitte beachten Sie, dass die 1. Slave-Station nach dem EtherCAT-Master nicht optional sein darf!

Für den Einsatz der Hot Connect Funktionalität bei E-Bus-Slave-Stationen müssen sich die E-Bus-Kopf-Station und deren angehängte Slave-Stationen in einer Gruppe befinden! ↪ Kap. 7.10.9 "Gruppierungslogik" Seite 226

Gruppe erstellen

1. ➤ Klicken Sie im *SPEED7 EtherCAT Manager* in der Toolbar auf [Konfiguration].
2. ➤ Klicken Sie im *Projekt Explorer* auf die Slave-Station und wählen Sie "Kontextmenü ➔ Gruppe erstellen".
 - ⇒ Es öffnet sich das Dialogfenster "Gruppe erstellen". Hier ist die 1. Slave-Station immer ausgewählt. Weitere Slave-Stationen können Sie entweder auswählen oder es werden, abhängig von der Gruppentypauswahl, automatisch die erforderlichen Slave-Stationen ausgewählt.

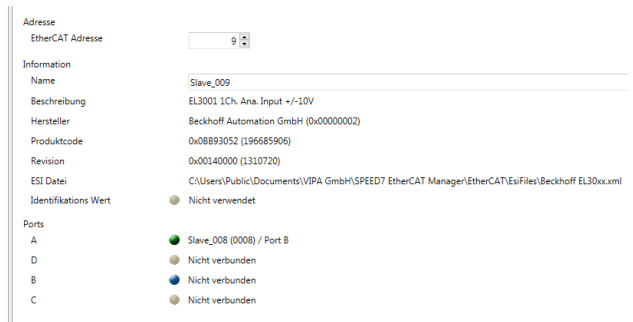
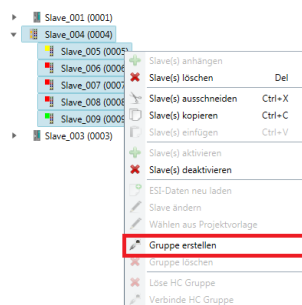

Hot Connect Gruppe

- Wählen Sie unter "Slave-Auswahl" die Slave-Stationen aus, welche Sie in die "Hot Connect Gruppe" aufnehmen möchten und bestätigen Sie mit [OK].
⇒ Der Dialog wird geschlossen, im "Projekt-Explorer" die Slave-Station als Gruppe gekennzeichnet und im "Geräteeditor" ein zusätzlicher Reiter "Gruppe" erzeugt.

The screenshot shows the 'Projekt-Explorer' on the left with a tree view containing 'EC-Mastersystem' and 'Slave_001 (0001)'. The 'Slave_001 (0001)' node is selected, and its sub-entry '001: Module 1' is visible. On the right, the 'Gruppe' dialog box is open. It has two sections: 'Festgesteckte Gruppe' and 'Hot Connect Gruppe'. In the 'Festgesteckte Gruppe' section, there are two input fields for 'Eingangs-Adresse (Byte)' and 'Ausgangs-Adresse (Byte)', both containing the value '0'. In the 'Hot Connect Gruppe' section, the 'Hot Connect Gruppe' checkbox is checked. The 'Identifikationsadresse' field contains '0x0012'. The 'Identifikator' field contains '0x0000' and is highlighted with a red border. Below this field, there is a red warning message: 'Wert > 0 erwartet!'. The 'Feste Position in der Topologie' checkbox is unchecked.

- Aktivieren Sie die Option "Hot Connect Gruppe".
- Geben Sie einen "Identifikator" an: Dies ist die *Station-Alias-Adresse* welche Sie zuvor im "Diagnose"-Modus an die Slave-Station vergeben müssen. ↪ Kap. 7.10.8.4 "EEPROM (Experten-Modus)" Seite 223
Bitte beachten Sie, dass die Slave-Station erst nach einem Power-Cycle die neue Adresse übernimmt.
- Für eine feste Position der Gruppe in der Topologie können Sie die Option "Festgesteckte Gruppe" aktivieren.

7.10.9.3.2 Kombinationsmöglichkeiten

Hot Connect Gruppe mit dynamischer Position in Topologie

Die Gruppe muss mit einem MII-Slave beginnen. Hierbei werden alle Slave-Stationen unterhalb des selektierten automatisch in die Gruppe aufgenommen. Die Gruppe endet entweder bei sich selbst, an einer der nachfolgenden Slave-Stationen, an der nächsten Gruppe oder bei der letzten Slave-Station.

Hot Connect Gruppe mit fester Position in der Topologie

Die Gruppe ist fest an eine Vorgänger-Slave-Station und deren Port gekoppelt. Sie haben jederzeit die Möglichkeit über das Dialogfenster die Anbindung an die Vorgänger-Slave-Station zu verändern. Wird die Gruppe aufgehoben, so verbleiben die Slave-Stationen an ihrem Platz.



Ein Aufheben der Hot Connect Gruppe mit fester Position in der Topologie ist nicht möglich, wenn die Slave-Stationen davor Teil einer weiteren anderen Hot Connect Gruppe mit fester Position in der Topologie sind!

Hot Connect Gruppe mit fester oder dynamischer Adresse im Prozessabbild

Diese Gruppe ist unabhängig von Slave-Station und Port. Die Gruppe besitzt keine Vorgänger-Slave-Station und wird beim Anlegen an das Ende des Baumes verschoben. Beim Auflösen der Gruppe wird nach einem passenden, freien Port von hinten beginnend im Hauptbaum gesucht. Steht keine passende Slave-Station zur Verfügung, so wird die Gruppe verworfen! Da die Gruppe systembedingt keine Vorgänger-Slave-Station besitzt, können Sie die Anbindung über das Dialogfenster nicht verändern.

7.10.10 EtherCAT Zustandsmaschine

Zustände

In jedem EtherCAT-Kommunikationsteilnehmer ist eine *Zustandsmaschine* implementiert. Für jeden Zustand ist definiert, welche Kommunikationsdienste über EtherCAT aktiv sind. Die Zustandsmaschine der Slave-Stationen wird über die Zustandsmaschine des EtherCAT-Masters gesteuert.

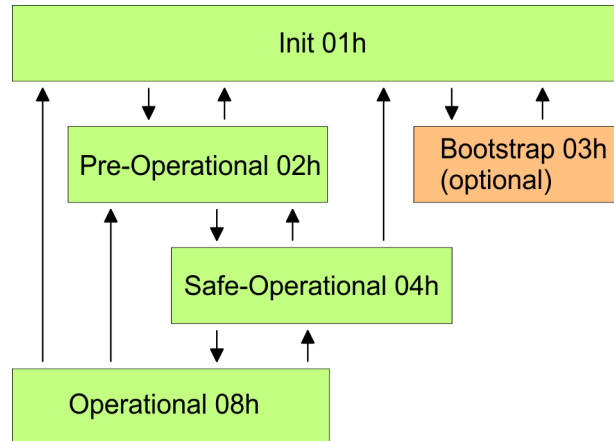

Init - 01h

Nach dem Einschalten befinden sich die EtherCAT-Teilnehmer im Zustand *Init*. Dort ist weder Mailbox- noch Prozessdatenkommunikation möglich. Der EtherCAT-Master initialisiert die SyncManager-Kanäle 0 und 1 für die Mailbox-Kommunikation.

Pre-Operational (Pre-Op) - 02h

Der EtherCAT-Master initialisiert die SyncManager-Kanäle für Prozessdaten (ab SyncManager-Kanal 2), die FMMU-Kanäle und das PDO-Mapping bzw. das SyncManager-PDO-Assignment. Weiterhin werden in diesem Zustand die Einstellungen für die Prozessdatenübertragung sowie modulspezifische Parameter übertragen, die von den Defaulteinstellungen abweichen. Beim Übergang von *Init* nach *Pre-Op* prüft der EtherCAT-Slave, ob die Mailbox korrekt initialisiert wurde. Im Zustand *Pre-Op* ist Mailbox- und Ethernet over EtherCAT (EoE) Kommunikation aber keine Prozessdaten-Kommunikation möglich.

Safe-Operational (Safe-Op) - 04h

Im *Safe-Op* werden die Inputdaten zyklisch aktualisiert aber die Ausgänge sind deaktiviert. Beim Übergang von *Pre-Op* nach *Safe-Op* prüft der EtherCAT-Slave, ob die SyncManager-Kanäle für die Prozessdatenkommunikation korrekt sind. Bevor er den Zustandswechsel quittiert, kopiert der EtherCAT-Slave aktuelle Inputdaten in die entsprechenden DP-RAM-Bereiche des EtherCAT-Slave-Controllers. Im Zustand *Safe-Op* ist Mailbox- und Prozessdaten-Kommunikation möglich.

Operational (Op) - 08h

Im Zustand *Op* werden die Inputdaten zyklisch aktualisiert und der EtherCAT-Master übermittelt Ausgabe-Daten an den EtherCAT-Slave. Der EtherCAT-Slave kopiert die Ausgangsdaten des Masters auf seine Ausgänge und liefert Eingangsdaten an den EtherCAT-Master zurück. In diesem Zustand ist Prozessdaten- und Mailbox-Kommunikation möglich.

Bootstrap - optional (Boot) - 03h

Im Zustand *Boot* können Sie über den EtherCAT-Master ein Firmware-Update auf einem EtherCAT-Slave ausführen. Dieser Zustand ist nur über *Init* zu erreichen. Im Zustand *Boot* ist Mailbox-Kommunikation über das Protokoll File-Access over EtherCAT (FoE) möglich, aber keine andere Mailbox-Kommunikation und keine Prozessdaten-Kommunikation.

7.10.11 Firmwareupdate - VIPA System SLIO IM 053-1EC0x

Aktuelle Firmware auf www.vipa.com

Die aktuellsten Firmwarestände finden Sie auf www.vipa.com im Service-Bereich. Laden Sie die Px000xxx.pkg Datei.



VORSICHT!

- Beim Aufspielen einer neuen Firmware ist äußerste Vorsicht geboten. Unter Umständen kann Ihre Slave-Station unbrauchbar werden, wenn beispielsweise während der Übertragung die Spannungsversorgung unterbrochen wird oder die Firmware-Datei fehlerhaft ist. Setzen Sie sich in diesem Fall mit der VIPA-Hotline in Verbindung!
- Bitte beachten Sie auch, dass sich die zu überschreibende Firmware-Version von der Update-Version unterscheidet, ansonsten erfolgt kein Update.

Voraussetzung

- Es besteht eine Ethernet-Verbindung bzw. Remote-Verbindung zwischen PC und der VIPA EtherCAT Slave-Station, bei der ein Firmwareupdate durchgeführt werden soll.

Vorgehensweise

Nachfolgend wird die Vorgehensweise am Beispiel der VIPA System SLIO Slave-Station gezeigt. Bei anderen Geräten beachten Sie bitte die im Handbuch des Geräteherstellers beschriebenen Vorgehensweisen.

1. Öffnen Sie wenn nicht schon geschehen den *SPEED7 EtherCAT Manager*
2. Klicken Sie im "*Projekt-Explorer*" auf "*EC-Mastersystem*"
3. Stellen Sie im "*Geräte-Editor > Master*" unter "*Netzwerkadapter*" Ihre Netzwerkkarte und unter "*IP-Adresse*" die IP-Adresse des PG/OP-Kanals der CPU an und klicken Sie auf [Auswählen].
4. Klicken Sie in der Toolbar auf [Diagnose].
 - ⇒ Eine Online-Verbindung zu Ihrem EtherCAT-System wird über den zuvor eingestellten Kommunikations-Kanal aufgebaut und die aktuelle Projektkonfiguration im "*Projekt-Explorer*" angezeigt.
5. Klicken Sie im "*Projekt-Explorer*" auf den Master.
6. Wählen Sie im Register "*Allgemein*" unter "*Zustandsmaschine*" den Zustand "*Init*". Warten Sie, bis alle Slave-Stationen den Zustand "*Init*" zurückmelden.
7. Klicken Sie im "*Projekt-Explorer*" auf den Slave, in welchem das Firmwareupdate durchgeführt werden soll.
8. Wählen Sie im Register "*Allgemein*" unter "*Zustandsmaschine*" den Zustand "*Bootstrap*".
9. Tragen Sie im Register "*FoE*" unter "*FoE Download*" folgendes ein:
 - Dateiname: Px000xxx
 - Passwort (hex): 0x00000000
 - Timeout (ms): 60000
 - Maximale Dateigröße (kb): 3000
10. Klicken Sie auf [Herunterladen].
 - ⇒ Es öffnet sich ein Dialog zur Datei-Auswahl.
11. Wählen Sie die Datei aus. Mit [OK] starten Sie den Transfervorgang.
 - ⇒ Es wird ein Ladebalken ausgegeben, welcher Sie über den Transferzustand informiert.

- 12.** ▶ Bringen Sie nach erfolgreichem Download Ihren Slave in den Zustand *"Init"*.
 - ⇒ Hiermit wird Ihre Firmwaredatei übernommen.

8 Optional: Einsatz PROFIBUS-Kommunikation

8.1 Übersicht



Bus-Funktionalität mittels VSC aktivieren

Damit Sie die MPI(PB)-Schnittstelle X3 in die PROFIBUS-Funktionalität umschalten können, müssen Sie die entsprechende Bus-Funktionalität mittels einer VSC-Speicherkarte von VIPA aktivieren. Durch Stecken der VSC-Speicherkarte und anschließendem Urlöschen wird die Funktion aktiviert.

🔗 "Übersicht" Seite 105

PROFIBUS-DP

- PROFIBUS ist ein international offener und serieller Feldbus-Standard für Gebäude-, Fertigungs- und Prozessautomatisierung im unteren (Sensor-/ Aktor-Ebene) bis mittleren Leistungsbereich (Prozessebene).
- PROFIBUS besteht aus einem Sortiment kompatibler Varianten. Die hier angeführten Angaben beziehen sich auf den PROFIBUS-DP.
- PROFIBUS-DP ist besonders geeignet für die Fertigungsautomatisierung. DP ist sehr schnell, bietet "Plug and Play" und ist eine kostengünstige Alternative zur Parallelverkabelung zwischen SPS und dezentraler Peripherie.
- Der Datenaustausch "Data Exchange" erfolgt zyklisch. Während eines Buszyklus liest der Master die Eingangswerte der Slaves und schreibt neue Ausgangsinformationen an die Slaves.

CPU mit DP-Master

Der PROFIBUS-DP-Master ist im Hardware-Konfigurator zu projektieren. Hierbei erfolgt die Projektierung über das Submodul X1 (MPI/ DP) der Siemens-CPU. Nach der Übertragung der Daten in die CPU, leitet diese die Projektierdaten intern weiter an den PROFIBUS-Master-Teil. Während des Hochlaufs blendet der DP-Master automatisch seine Datenbereiche im Adressbereich der CPU ein. Eine Projektierung auf CPU-Seite ist hierzu nicht erforderlich.

Einsatz CPU mit DP-Master

Über den PROFIBUS-DP-Master können PROFIBUS-DP-Slaves an die CPU angeschlossen werden. Der DP-Master kommuniziert mit den DP-Slaves und blendet die Datenbereiche im Adressbereich der CPU ein. Bei jedem NETZ EIN bzw. nach dem URLÖSCHEN holt sich die CPU vom Master die I/O-Mapping-Daten. Bei DP-Slave-Ausfall wird der OB 86 angefordert. Ist dieser nicht vorhanden, geht die CPU in STOP und BASP wird gesetzt. Sobald das BASP-Signal von der CPU kommt, stellt der DP-Master die Ausgänge der angeschlossenen Peripherie auf Null. Unabhängig von der CPU bleibt der DP-Master weiter im RUN.

DP-Slave-Betrieb

Für den Einsatz in einem übergeordneten Master-System projektieren Sie zuerst Ihr Slave-System als Siemens-CPU im Slave-Betrieb mit konfigurierten Ein-/Ausgabe-Bereichen. Danach projektieren Sie Ihr Master-System. Binden Sie an das Master-System Ihr Slave-System an, indem Sie die CPU 31x aus dem Hardware-Katalog unter *Bereits projektierte Stationen* auf das Master-System ziehen und Ihr Slave-System auswählen und ankoppeln.

Betriebsart DP-Slave: Test, Inbetriebnahme, Routing (aktiv/passiv)

Sie haben die Möglichkeit in der Hardware-Konfiguration über den PROFIBUS Eigenschafts-Dialog im Register "Betriebsart" unter "DP-Slave" die Option "Test, Inbetriebnahme, Routing" zu aktivieren. Die Aktivierung wirkt sich wie folgt aus:

- Die PROFIBUS-Schnittstelle wird zum "aktiven" PROFIBUS-Teilnehmer, d.h. sie ist am Token-Umlauf beteiligt.
- Sie haben über diese Schnittstelle PG/OP-Funktionalität (Programmieren, Statusabfrage, Steuern, Testen).

Bus-Funktionalität mittels VSC aktivieren

- Die PROFIBUS-Schnittstelle dient als Netzübergang (S7-Routing).
- Die Busumlaufzeiten können sich verlängern.

Im deaktivierten Zustand arbeitet die PROFIBUS-Schnittstelle als passiver DP-Slave mit folgenden Eigenschaften:

- Die PROFIBUS-Schnittstelle wird zum "passiven" PROFIBUS-Teilnehmer, d.h. sie ist am Token-Umlauf nicht beteiligt.
- Busumlaufzeiten werden nicht beeinflusst.
- S7-Routing ist nicht möglich.

8.2 Schnelleinstieg

Übersicht

Der PROFIBUS-DP-Master ist im Hardware-Konfigurator zu projektieren. Hierbei erfolgt die Projektierung über das Submodul X1 (MPI/DP) der Siemens-CPU.



Bus-Funktionalität mittels VSC aktivieren

Damit Sie die MPI(PB)-Schnittstelle X3 in die PROFIBUS-Funktionalität umschalten können, müssen Sie die entsprechende Bus-Funktionalität mittels einer VSC-Speicherkarte von VIPA aktivieren. Durch Stecken der VSC-Speicherkarte und anschließendem Urlöschen wird die Funktion aktiviert.

🔗 "Übersicht" Seite 105

Schritte der Projektierung

Die Projektierung des PROFIBUS-DP-Masters sollte nach folgender Vorgehensweise erfolgen:

- **Bus-Funktionalität mittels VSC aktivieren**
- **Hardware-Konfiguration - CPU**
- **Einsatz als DP-Master oder DP-Slave**
 - Mit der Aktivierung der Bus-Funktionalität "PROFIBUS DP-Master" mittels VSC wird auch die Bus-Funktionalität "PROFIBUS DP-Slave" freigeschaltet.
- **Transfer des Gesamtprojekts in die CPU**



Mit dem Siemens SIMATIC Manager ist die CPU 015-CEFNR00 von VIPA als

CPU 315-2 PN/DP (6ES7 315-2EH14 V3.2)

zu projektieren!

Über das Submodul X1 (MPI/DP) projektieren und vernetzen Sie den integrierten PROFIBUS-DP-Master (X3).

8.3 Bus-Funktionalität mittels VSC aktivieren

Aktivierung

🔗 "Übersicht" Seite 105

8.4 Hardware-Konfiguration - CPU

Voraussetzung

Die Konfiguration der CPU erfolgt im *"Hardware-Konfigurator"* von Siemens. Der Hardware-Konfigurator ist Bestandteil des Siemens SIMATIC Managers. Er dient der Projektierung. Bitte verwenden Sie für die Projektierung den Siemens SIMATIC Manager ab V 5.5 SP2. Die Module, die hier projektieren werden können, entnehmen Sie dem Hardware-Katalog, ggf. müssen Sie mit *"Extras → Katalog aktualisieren"* den Hardware-Katalog aktualisieren.



Für die Projektierung werden fundierte Kenntnisse im Umgang mit dem Siemens SIMATIC Manager und dem Hardware-Konfigurator vorausgesetzt!

Vorgehensweise

Mit dem Siemens SIMATIC Manager sind folgende Schritte durchzuführen:

1. ➤ Starten Sie den Hardware-Konfigurator von Siemens mit einem neuen Projekt.
2. ➤ Fügen Sie aus dem Hardware-Katalog eine Profilschiene ein.
3. ➤ Platzieren Sie auf *"Slot"*-Nummer 2 die CPU 315-2 PN/DP (6ES7 315-2EH14 V3.2).

Steckp..	Baugruppe
1	
2	CPU 31...
X1	MPI/DP
X2	PN-IO
X2...	Port 1
X2...	Port 2
3	

Über das Submodul X1 (MPI/DP) projektieren und vernetzen Sie den integrierten PROFIBUS-DP-Master (X3).

8.5 Einsatz als PROFIBUS-DP-Master

Voraussetzung Die zuvor beschriebene Hardware-Konfiguration ist durchgeführt.

- Vorgehensweise**
1. Öffnen Sie den Eigenschaften-Dialog der DP-Schnittstelle, indem Sie auf "MPI/DP" doppelklicken.
 2. Stellen Sie unter Schnittstelle: Typ "PROFIBUS" ein.
 3. Vernetzen Sie mit PROFIBUS und geben Sie eine Adresse (vorzugsweise 2) vor. Schließen Sie Ihre Eingabe mit [OK] ab.
 4. Stellen Sie unter Betriebsart "DP-Master" ein und schließen Sie den Dialog mit [OK].

⇒ Ein Master-System wird eingefügt:

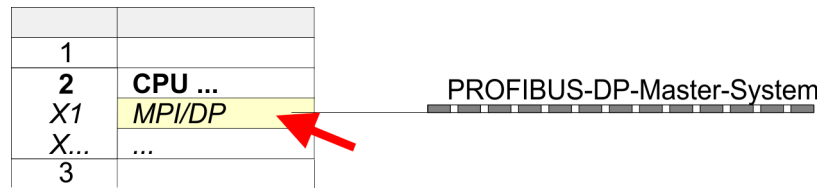

Sie haben jetzt ihren PROFIBUS-DP-Master projektiert. Binden Sie nun Ihre DP-Slaves mit Peripherie an Ihren DP-Master an.

1. Zur Projektierung von PROFIBUS-DP-Slaves entnehmen Sie aus dem Hardwarekatalog den entsprechenden PROFIBUS-DP-Slave und ziehen Sie diesen auf das Subnetz Ihres Masters.
2. Geben Sie dem DP-Slave eine gültige PROFIBUS-Adresse.
3. Binden Sie in der gesteckten Reihenfolge die Module Ihres DP-Slave-Systems ein und vergeben Sie die Adressen, die von den Modulen zu verwenden sind.
4. Parametrieren Sie die Module gegebenenfalls.
5. Speichern, übersetzen und transferieren Sie Ihr Projekt.

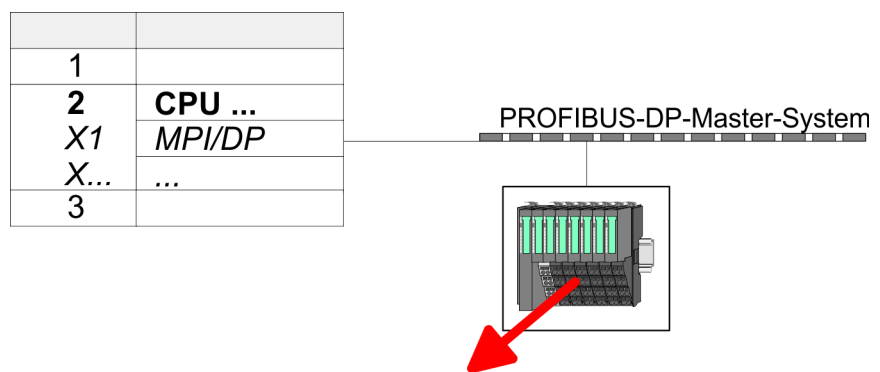

1	...		
2	Module		
3	...		
4			
5			
...			

8.6 Einsatz als PROFIBUS-DP-Slave

Schnelleinstieg

Nachfolgend ist der Einsatz des PROFIBUS-Teils als "intelligenter" DP-Slave an Master-Systemen beschrieben, welche ausschließlich im Siemens SIMATIC Manager projiziert werden können. Folgende Schritte sind hierzu erforderlich:

1. ➤ Projektieren Sie eine Station mit einer CPU mit der Betriebsart DP-Slave.
2. ➤ Vernetzen Sie mit PROFIBUS und konfigurieren Sie die Ein-/Ausgabe-Bereiche für die Slave-Seite.
3. ➤ Speichern und übersetzen Sie Ihr Projekt.
4. ➤ Projektieren Sie als weitere Station eine weitere CPU mit der Betriebsart DP-Master.
5. ➤ Vernetzen Sie mit PROFIBUS und konfigurieren Sie die Ein-/Ausgabe-Bereiche für die Master-Seite.
6. ➤ Speichern, übersetzen und transferieren Sie Ihr Projekt in die CPU.

Projektierung der Slave-Seite

1. ➤ Starten Sie den Siemens SIMATIC Manager und projektieren Sie eine CPU wie unter "Hardware-Konfiguration - CPU" beschrieben.
2. ➤ Bezeichnen Sie die Station als "...DP-Slave".
3. ➤ Binden Sie gemäß Ihrem Hardwareaufbau Ihre Module ein.
4. ➤ Öffnen Sie den Eigenschaften-Dialog der DP-Schnittstelle der CPU, indem Sie auf "MPI/DP" doppelklicken.
5. ➤ Stellen Sie unter Schnittstelle: Typ "PROFIBUS" ein.
6. ➤ Vernetzen Sie mit PROFIBUS und geben Sie eine Adresse (z.B. 3) vor. Schließen Sie Ihre Eingabe mit [OK] ab.
7. ➤ Stellen Sie unter Betriebsart "DP-Slave" ein.
8. ➤ Bestimmen Sie über Konfiguration die Ein-/Ausgabe-Adressbereiche der Slave-CPU, die dem DP-Slave zugeordnet werden sollen.
9. ➤ Speichern, übersetzen und transferieren Sie Ihr Projekt in die CPU.

Slave-Seite

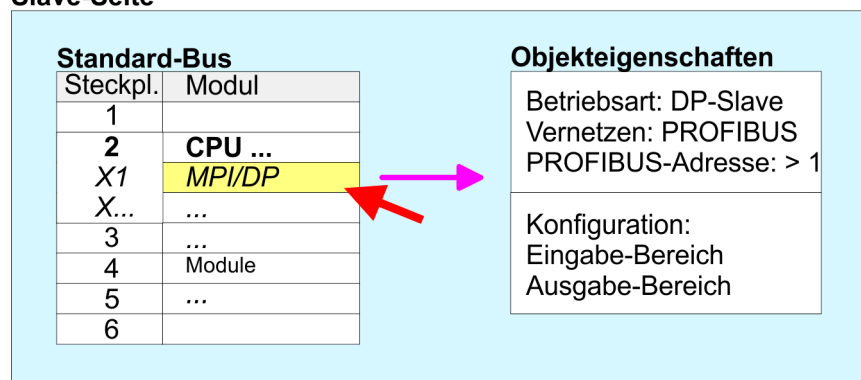

Projektierung der Master-Seite

1. ➤ Fügen Sie eine weitere Station ein und projektieren Sie eine CPU.
2. ➤ Bezeichnen Sie die Station als "...DP-Master".
3. ➤ Binden Sie gemäß Ihrem Hardwareaufbau Ihre Module ein.
4. ➤ Öffnen Sie den Eigenschaften-Dialog der DP-Schnittstelle der CPU, indem Sie auf "MPI/DP" doppelklicken.
5. ➤ Stellen Sie unter *Schnittstelle*: Typ "PROFIBUS" ein.

Einsatz als PROFIBUS-DP-Slave

6. Vernetzen Sie mit PROFIBUS und geben Sie eine Adresse (z.B. 2) vor. Schließen Sie Ihre Eingabe mit [OK] ab.
7. Stellen Sie unter Betriebsart "DP-Master" ein und schließen Sie den Dialog mit [OK].
8. Binden Sie an das Master-System Ihr Slave-System an, indem Sie die "CPU 31x" aus dem Hardware-Katalog unter *Bereits projektierte Stationen* auf das Master-System ziehen, Ihr Slave-System auswählen und ankoppeln.
9. Öffnen Sie die *Konfiguration* unter *Objekteigenschaften* Ihres Slave-Systems.
10. Ordnen Sie durch Doppelklick auf die entsprechende Konfigurationszeile den Slave-Ausgabe-Daten den entsprechenden Eingabe-Adressbereich und den Slave-Eingabe-Daten den entsprechenden Ausgabe-Adressbereich in der Master-CPU zu.
11. Speichern, Übersetzen und Transferieren Sie Ihr Projekt in die CPU.

Master-Seite

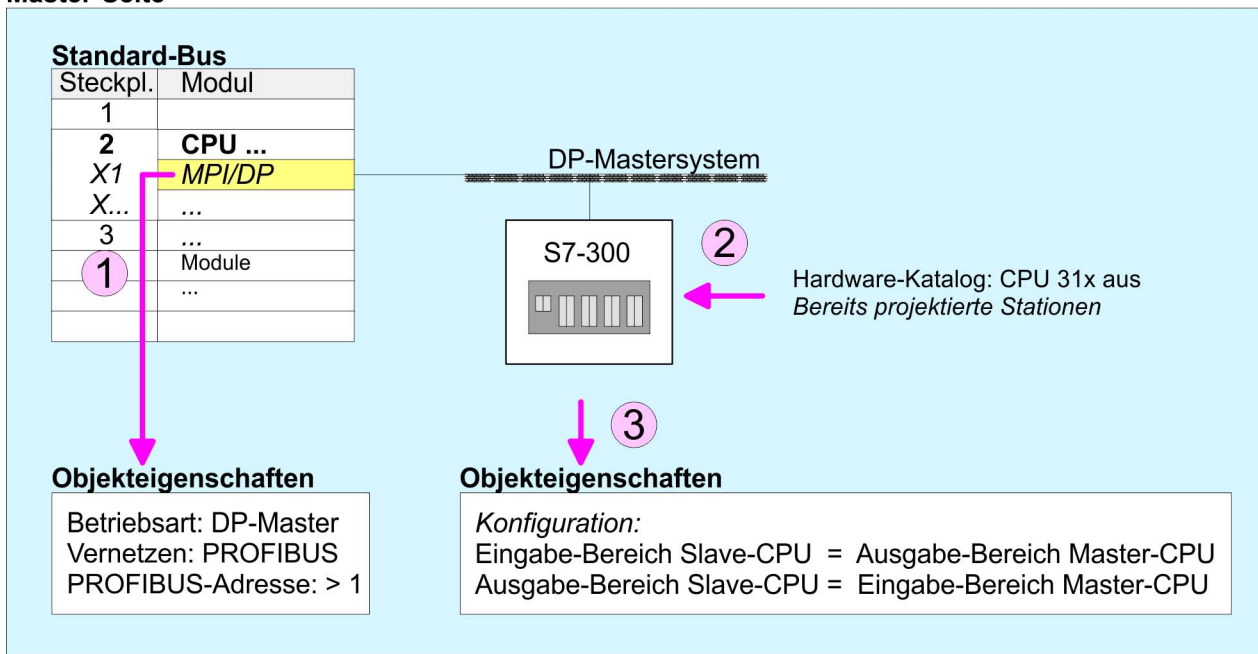

8.7 PROFIBUS-Aufbau Richtlinien

PROFIBUS allgemein

- Ein PROFIBUS-DP-Netz darf nur in Linienstruktur aufgebaut werden.
- PROFIBUS-DP besteht aus mindestens einem Segment mit mindestens einem Master und einem Slave.
- Ein Master ist immer in Verbindung mit einer CPU einzusetzen.
- PROFIBUS unterstützt max. 126 Teilnehmer.
- Pro Segment sind max. 32 Teilnehmer zulässig.
- Die maximale Segmentlänge hängt von der Übertragungsrate ab:
 9,6 ... 187,5kBit/s → 1000m
 500kBit/s → 400m
 1,5MBit/s → 200m
 3 ... 12MBit/s → 100m
- Maximal 10 Segmente dürfen gebildet werden. Die Segmente werden über Repeater verbunden. Jeder Repeater zählt als Teilnehmer.
- Der Bus bzw. ein Segment ist an beiden Enden abzuschließen.
- Alle Teilnehmer kommunizieren mit der gleichen Übertragungsrate. Die Slaves passen sich automatisch an die Übertragungsrate an.

Übertragungsmedium

- PROFIBUS verwendet als Übertragungsmedium eine geschirmte, verdrehte Zweidrahtleitung auf Basis der RS485-Schnittstelle.
- Die RS485-Schnittstelle arbeitet mit Spannungsdifferenzen. Sie ist daher unempfindlicher gegenüber Störeinflüssen als eine Spannungs- oder Stromschnittstelle.
- Pro Segment sind maximal 32 Teilnehmer zulässig. Innerhalb eines Segment sind die einzelnen Teilnehmer über Linienstruktur zu verbinden. Die einzelnen Segmente werden über Repeater verbunden. Die max. Segmentlänge ist von der Übertragungsrate abhängig.
- Bei PROFIBUS-DP wird die Übertragungsrate aus dem Bereich zwischen 9,6kBit/s bis 12MBit/s eingestellt, die Slaves passen sich automatisch an. Alle Teilnehmer im Netz kommunizieren mit der gleichen Übertragungsrate.
- Die Busstruktur erlaubt das rückwirkungsfreie Ein- und Auskoppeln von Stationen oder die schrittweise Inbetriebnahme des Systems. Spätere Erweiterungen haben keinen Einfluss auf Stationen, die bereits in Betrieb sind. Es wird automatisch erkannt, ob ein Teilnehmer ausgefallen oder neu am Netz ist.

Busverbindung

In der nachfolgenden Abbildung sind die Abschlusswiderstände der jeweiligen Anfangs- und Endstation stilisiert dargestellt.

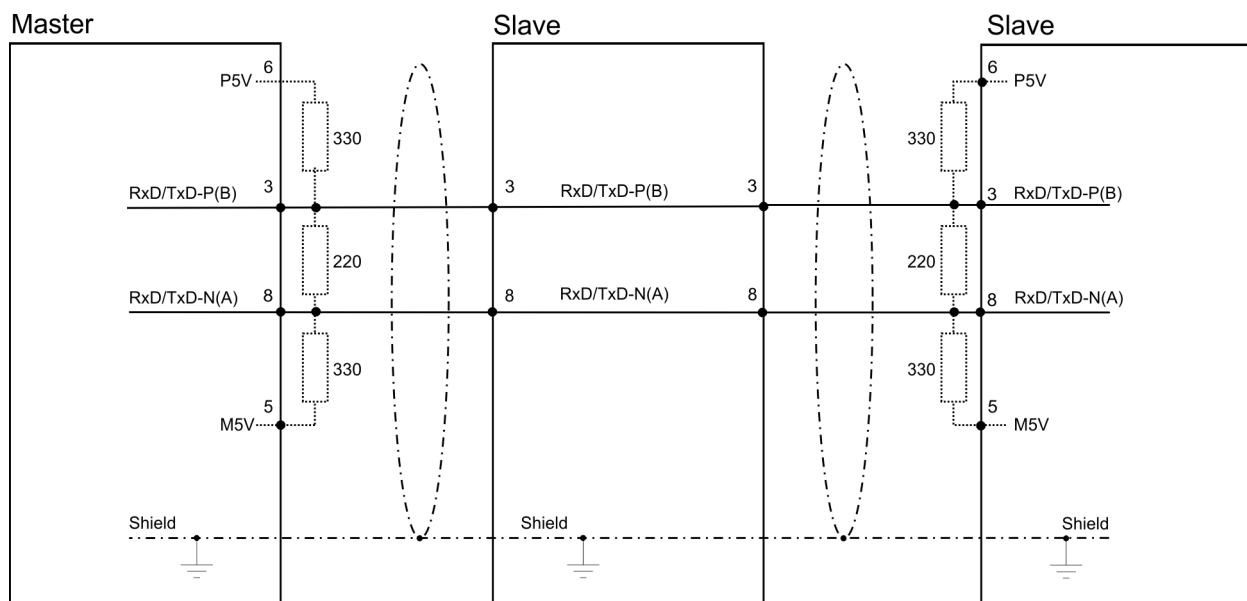



Die PROFIBUS-Leitung muss mit Ihrem Wellenwiderstand abgeschlossen werden. Bitte beachten Sie, dass Sie bei dem jeweiligen letzten Teilnehmer den Bus durch Zuschalten eines Abschlusswiderstands abschließen.

EasyConn Busanschlussstecker



In PROFIBUS werden alle Teilnehmer parallel verdrahtet. Hierzu ist das Buskabel durchzuschleifen. Unter der Best.-Nr. 972-ODP10 erhalten Sie von VIPA den Stecker "EasyConn". Dies ist ein Busanschlussstecker mit zuschaltbarem Abschlusswiderstand und integrierter Busdiagnose.

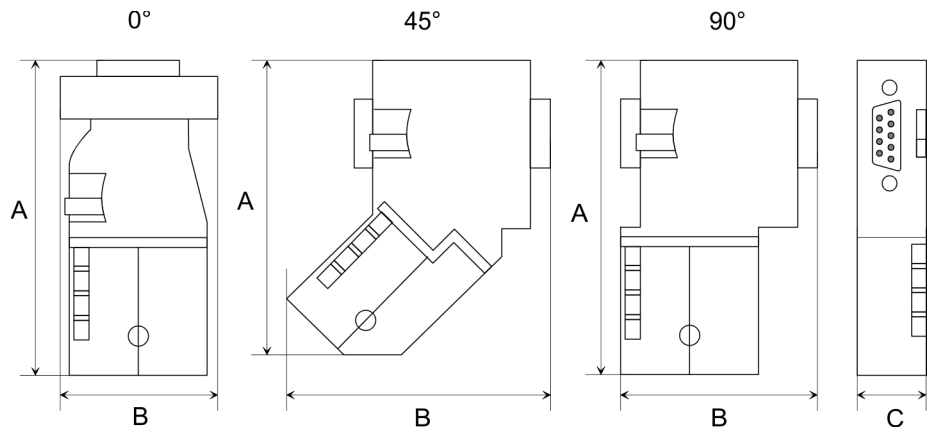

Maße in mm	0°	45°	90°
A	64	61	66
B	34	53	40
C	15,8	15,8	15,8



Zum Anschluss des EasyConn-Steckers verwenden Sie bitte die Standard PROFIBUS-Leitung Typ A (EN50170). Ab Ausgabestand 5 können auch hochflexible Bus-Kabel verwendet werden:

Lapp Kabel Best.-Nr.: 2170222, 2170822, 2170322.

Von VIPA erhalten Sie unter der Best.-Nr. 905-6AA00 das "EasyStrip" Abisolierwerkzeug, das Ihnen den Anschluss des EasyConn-Steckers sehr vereinfacht.



Maße in mm

Leistungsabschluss mit "EasyConn"

Auf dem "EasyConn" Busanschlussstecker befindet sich unter anderem ein Schalter, mit dem Sie einen Abschlusswiderstand zuschalten können.

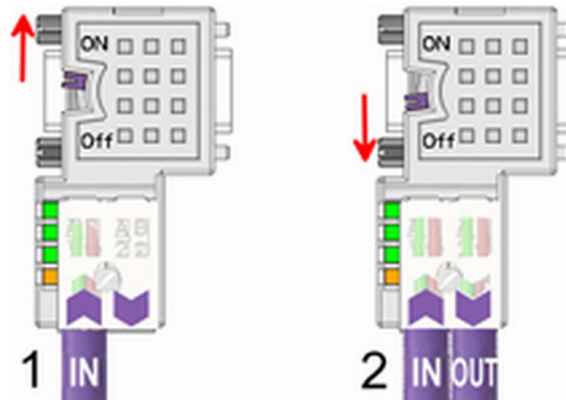
Verdrahtung

- [1] Einstellung für 1./letzter Bus-Teilnehmer
 [2] Einstellung für jeden weiteren Busteilnehmer

**VORSICHT!**

Der Abschlusswiderstand wird nur wirksam, wenn der Stecker an einem Bus-Teilnehmer gesteckt ist und der Bus-Teilnehmer mit Spannung versorgt wird.

Das Anzugsmoment der Schrauben zur Fixierung des Steckers an einem Teilnehmer darf 0,02Nm nicht überschreiten!

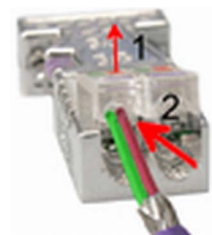

Eine ausführliche Beschreibung zum Anschluss und zum Einsatz der Abschlusswiderstände liegt dem Stecker bei.

Montage

1. ➤ Lösen Sie die Schraube.
2. ➤ Klappen Sie die Kontaktabdeckung hoch.
3. ➤ Stecken Sie beide Adern in die dafür vorgesehenen Öffnungen (Farbzuordnung wie unten beachten!).
4. ➤ Bitte beachten Sie, dass zwischen Schirm und Datenleitungen kein Kurzschluss entsteht!



5. ➤ Schließen Sie die Kontaktabdeckung.
6. ➤ Ziehen Sie die Schraube wieder fest (max. Anzugsmoment 0,08Nm).



Den grünen Draht immer an A, den roten immer an B anschließen!

8.8 Inbetriebnahme und Anlaufverhalten

Anlauf im Auslieferungszustand	Im Auslieferungszustand ist die CPU urgelöscht. Nach Netz EIN ist der PROFIBUS-Teil deaktiviert und die LEDs des PROFIBUS-Teils sind ausgeschaltet.
Online mit Bus-Parametern ohne Slave-Projekt	Über eine Hardware-Konfiguration können Sie den DP-Master mit Busparametern versorgen. Sobald diese übertragen sind geht der DP-Master mit den Bus-Parametern online und zeigt dies über die RUN-LED an. Der DP-Master ist durch Angabe der PROFIBUS-Adresse über PROFIBUS erreichbar. In diesem Zustand können Sie direkt über PROFIBUS Ihre CPU projektieren bzw. Ihr Slave-Projekt übertragen.
Slave-Projektierung	Sofern der Master gültige Projektierdaten erhalten hat, geht dieser in <i>Data Exchange</i> mit den DP-Slaves und zeigt dies über die DE-LED an.
Zustand CPU beeinflusst DP-Master	<p>Nach NetzEIN bzw. nach der Übertragung einer neuen Hardware-Konfiguration werden automatisch die Projektierdaten und Bus-Parameter an den DP-Master übergeben. Abhängig vom CPU-Zustand zeigt der DP-Master folgendes Verhalten:</p> <p>Master-Verhalten bei CPU-STOP</p> <ul style="list-style-type: none">■ Der Master sendet an alle angebundenen Slaves das Global Control Kommando "Clear" und zeigt dies durch Blinken der DE-LED an.■ DP-Slaves im <i>Fail Safe Mode</i> bekommen die Ausgangstelegrammlänge "0" gesendet.■ DP-Slaves ohne <i>Fail Safe Mode</i> bekommen das Ausgangstelegramm in voller Länge aber mit Ausgabewerten=0 gesendet.■ Eingabe-Daten der DP-Slaves werden weiterhin zyklisch im Eingabe-Bereich der CPU abgelegt. <p>Master-Verhalten bei CPU-RUN</p> <ul style="list-style-type: none">■ Der Master sendet an alle angebundenen Slaves das Global Control Kommando "Operate" und zeigt dies durch Leuchten der DE-LED an.■ Alle angebundenen Slaves bekommen zyklisch ein Ausgangstelegramm mit aktuellen Ausgabedaten gesendet.■ Die Eingabe-Daten der DP-Slaves werden zyklisch im Eingabe-Bereich der CPU abgelegt.

9 Einsatz PG/OP-Kommunikation - PROFINET I-Device



- Ab der Firmware-Version V 2.4 steht Ihnen über den Ethernet-PG/OP-Kanal ein PROFINET I-Device zur Verfügung.
- Sobald Sie die PROFINET-Funktionalität über den Ethernet-PG/OP-Kanal nutzen, hat dies Einfluss auf Performance und Reaktionszeit Ihres Systems und systembedingt wird die Zykluszeit des OB 1 um 2ms verlängert.

9.1 Grundlagen PROFINET

Allgemeines

- PROFINET ist ein offener Industrial Ethernet Standard von PROFIBUS & PROFINET International (PI) für die Automatisierungstechnik.
- PROFINET ist in der IEC 61158 genormt.
- PROFINET nutzt TCP/IP und IT-Standards und ergänzt die PROFIBUS-Technologie für Anwendungen, bei denen schnelle Datenkommunikation in Kombination mit industriellen IT-Funktionen gefordert wird.

Leistungsmerkmale PROFINET

PROFINET nach IEC 61158 besitzt folgende Leistungsmerkmale:

- Vollduplex-Übertragung mit 100MBit/s über Kupfer bzw. Lichtwellenleiter
- Switched Ethernet
- Auto negotiation (Aushandeln der Übertragungsparameter)
- Auto crossover (Sende- und Empfangsleitung werden bei Bedarf automatisch gekreuzt)
- Drahtlose Kommunikation über WLAN
- UDP/IP kommt als überlagertes Protokoll zum Einsatz. UDP steht für **U**ser **D**atagram **P**rotocol und beinhaltet die ungesicherte verbindungslose Broadcast-Kommunikation in Verbindung mit IP.

GSDML-Datei

- Zur Konfiguration einer Device-I/O-Anschaltung in Ihrem eigenen Projektierool bekommen Sie die Leistungsmerkmale der PROFINET-Komponenten in Form einer GSDML-Datei. Diese Datei finden Sie im Download-Bereich von www.vipa.com.
- Installieren Sie diese GSDML-Datei in Ihrem Projektierool.
- Nähere Hinweise zur Installation der GSDML-Datei finden Sie im Handbuch zu Ihrem Projektierool.
- Aufbau und Inhalt der GSDML-Datei sind durch die Norm IEC 61158 festgelegt.

Für die Projektierung des integrierten PROFINET I-Device im Siemens SIMATIC Manager sind folgende GSDML-Dateien erforderlich:

- GSDML für I-Device
- GSDML für I-Device an IO-Controller

Adressierung

Im Gegensatz zur PROFIBUS-Adresse ist in PROFINET jedes Gerät eindeutig identifizierbar über dessen PROFINET-Schnittstelle:

- Gerätename
- IP-Adresse bzw. MAC-Adresse

Übertragungsmedium

PROFINET ist Ethernet-kompatibel gemäß den IEEE-Standards. Der Anschluss der PROFINET IO Feldgeräte erfolgt ausschließlich über Switches als Netzwerk-Komponenten. Dieser erfolgt entweder sternförmig über Mehrport-Switches oder linienförmig mittels im Feldgerät integriertem Switch.

9.2 PROFINET Aufbaurichtlinien

Allgemeines zur Datensicherheit

Datensicherheit und Zugriffsschutz wird auch im industriellen Umfeld immer wichtiger. Die fortschreitende Vernetzung ganzer Industrieanlagen mit den Unternehmensebenen und die Funktionen zur Fernwartung führen zu höheren Anforderungen zum Schutz der Industrieanlagen. Gefährdungen können entstehen durch innere Manipulation wie technische Fehler, Bedien- und Programmfehler bzw. äußere Manipulation wie Software-Viren, -Würmer, Trojaner und Passwort-Phishing.

Schutzmaßnahmen

Die wichtigsten Schutzmaßnahmen vor Manipulation und Verlust der Datensicherheit im industriellen Umfeld sind:

- Verschlüsselung des Datenverkehrs mittels Zertifikate.
- Filterung und Kontrolle des Datenverkehrs durch VPN - "Virtual Private Networks".
- Identifizierung der Teilnehmer durch "Authentifizierung" über sicheren Kanal.
- Segmentierung in geschützte Automatisierungszellen so dass nur Geräte in der gleichen Gruppe Daten austauschen können.

Richtlinie zur Informationssicherheit

Die VDI/VDE-Gesellschaft Mess- und Automatisierungstechnik hat mit der VDI-Richtlinie "VDI/VDE 2182 Blatt1" einen Leitfaden zur Implementierung einer Sicherheits-Architektur im industriellen Umfeld herausgegeben. Die Richtlinie finden Sie unter www.vdi.de. Die PROFIBUS & PROFINET International (PI) unterstützt Sie im Aufbau von Sicherheits-Standards mit einer "PROFINET Security Guideline". Näheres hierzu finden Sie auf den entsprechenden Web-Seiten im Internet wie z.B. www.profibus.com

Industrial Ethernet

- Durch die Offenheit des Standards von PROFINET können Sie standard Ethernet-Komponenten verwenden.
- Für industrielle Umgebungen und aufgrund der hohen Übertragungsrate von 100MBit/s sollten Sie Ihr PROFINET-System aus Industrial-Ethernet-Komponenten aufbauen.
- Alle über Switches verbundenen Geräte befinden sich in ein- und demselben Netz und können direkt miteinander kommunizieren.
- Ein Netz wird physikalisch durch einen Router begrenzt.
- Zur Kommunikation über Netzgrenzen müssen Sie Ihre Router so programmieren, dass diese die Kommunikation zulassen.

Topologie

- Linie
 - Bei der Linien-Struktur werden alle Kommunikationsteilnehmer in einer Linie hintereinander geschaltet.
 - Die Linienstruktur wird über Switches realisiert, welche in die PROFINET-Geräte bereits integriert sind.
 - Wenn ein Kommunikations-Teilnehmer ausfällt, dann ist eine Kommunikation über den ausgefallenen Teilnehmer hinweg nicht möglich.
- Stern
 - Durch den Anschluss von Kommunikationsteilnehmern an einen Switch mit mehr als 2 PROFINET-Schnittstellen entsteht automatisch eine sternförmige Netztopologie.
 - Wenn ein einzelnes PROFINET-Gerät ausfällt, führt dies bei dieser Struktur im Gegensatz zu anderen Strukturen nicht zum Ausfall des gesamten Netzes.
 - Lediglich der Ausfall des Switch führt zum Ausfall des Teilnetzes.

- Ring
 - Zur Erhöhung der Verfügbarkeit können Sie die beiden offenen Enden einer Linienstruktur über einen Switch verbinden.
 - Indem Sie den Switch als Redundanzmanager parametrieren, sorgt dieser bei Netzunterbrechung dafür, dass die Daten über eine intakte Netzwerkverbindung übertragen werden.
- Baum
 - Durch Verschaltung mehrerer sternförmiger Strukturen entsteht eine baumförmige Netztopologie.

9.3 Einsatz als PROFINET I-Device

9.3.1 Schritte der Projektierung

Funktionalität



Bitte beachten Sie, dass das PROFINET I-Device ausschließlich die in diesem Handbuch beschriebenen PROFINET-Funktionen unterstützt, auch wenn die zur Projektierung eingesetzte Siemens-CPU weitere Funktionalitäten bietet!

Die Funktionalität *I-Device* (Intelligentes IO-Device) einer CPU erlaubt es, Daten mit einem IO-Controller auszutauschen, welche durch die CPU schon entsprechend vorverarbeitet wurden. Das I-Device ist hierbei als IO-Device an einen übergeordneten IO-Controller angebunden. Hierbei können die in zentraler oder dezentraler Peripherie erfassten Prozesswerte über ein Anwenderprogramm vorverarbeitet und mittels PROFINET dem übergeordneten PROFINET-IO-Controller zur Verfügung gestellt werden.

- Die Projektierung des PROFINET I-Device erfolgt in Form eines virtuellen PROFINET-Geräts, welches mittels GSDML von VIPA im Hardware-Katalog zu installieren ist.
- Die Kommunikation findet über Ein-/Ausgabe-Bereiche statt, welche im I-Device zu definieren sind.
- Die Größe der Bereiche für Ein- und Ausgabe-Daten beträgt max. 768Byte.
- Das I-Device wird einem deterministischen PROFINET-IO-System über eine PROFINET-IO-Schnittstelle zur Verfügung gestellt und unterstützt somit die Echtzeitkommunikation *Real-Time*.
- Die I-Device-Funktionalität erfüllt die Anforderungen der RT-Klasse I (A) und entspricht der PROFINET-Spezifikation Version V 2.3.
- Damit der übergeordnete IO-Controller mit dem VIPA I-Device kommunizieren kann, ist folgendes zu beachten:
 - I-Device und übergeordneter IO-Controller müssen in unterschiedlichen Netzwerken projektiert sein. Deren IP-Adressen müssen sich im gleichen IP-Kreis befinden.
 - Der Gerätenamen des PROFINET-Controllers des I-Device muss mit dem Gerätenamen des I-Device beim übergeordneten IO-Controller identisch sein.

Projektierung

Die Projektierung des PROFINET I-Device sollte nach folgender Vorgehensweise erfolgen:

1. ➤ Installation der GSDML-Dateien
2. ➤ Projektierung als I-Device
3. ➤ Projektierung im übergeordnetem IO-Controller

9.3.2 Installation der GSDML-Dateien

Für die Projektierung des integrierten PROFINET I-Device im Siemens SIMATIC Manager sind folgende GSDML-Dateien erforderlich:

- GSDML für I-Device
- GSDML für I-Device an IO-Controller

Vorgehensweise

1. Sie finden die GSDML-Dateien im Downloadbereich von www.vipa.com. Laden Sie diese Datei und entpacken Sie diese auf Ihrem PC.
2. Starten Sie den Siemens SIMATIC Manager und installieren Sie über "Extras → GSD-Dateien installieren" beide GSD-Dateien
 - ⇒ Nach der Installation finden Sie folgende virtuellen Geräte im *Hardware-Katalog* unter "PROFINET IO → Weitere Feldgeräte → ... → VIPA SLIO System":
 - PN I-Device für VIPA CPU
 - Hiermit können Sie die Ein-/Ausgabe-Bereiche im I-Device der VIPA-CPU projektieren.
 - PN I-Device für übergeordnete CPU
 - Hiermit können Sie das VIPA I-Device an den übergeordneten IO-Controller anbinden.

9.3.3 Projektierung als I-Device

Es wird vorausgesetzt, dass eine Hardwarekonfiguration der CPU vorhanden ist. ↗ Kap. 4.4 "Hardware-Konfiguration - CPU" Seite 65 ↗ Kap. 11.2 "Siemens SIMATIC Manager - Hardware-Konfiguration - CPU" Seite 263

1. Platzieren Sie für den Ethernet-PG/OP-Kanal auf Steckplatz 4 den Siemens CP 343-1 (SIMATIC 300 \ CP 300 \ Industrial Ethernet \ CP 343-1 \ 6GK7 343-1EX30 0XE0 V3.0).



VORSICHT!

Bitte konfigurieren Sie die Diagnoseadressen des CP343-1EX30 für "PN-IO", "Port1" und "Port2" so, dass sich keine Überschneidungen im Peripherie-Eingabebereich ergeben. Ansonsten kann Ihre CPU nicht anlaufen und Sie erhalten den Diagnoseeintrag 0xE904. Diese Adressüberschneidungen werden vom Siemens SIMATIC Manager nicht erkannt.

2. Klicken Sie auf das Submodul "PN-IO" des CP 343-1.
3. Wählen Sie "Kontextmenü → PROFINET IO-System einfügen".

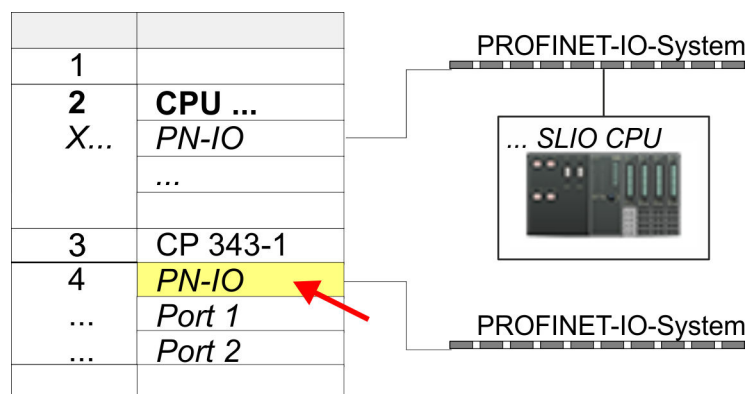

4. Legen Sie mit [Neu] ein neues Subnetz an und vergeben Sie gültige IP-Adress-Daten und ein Subnetz an. Ohne Subnetz-Zuordnung werden die IP-Adress-Daten nicht übernommen.

5. ➔ Zur Projektierung des I-Devices entnehmen Sie aus dem Hardwarekatalog unter *PROFINET-IO* das virtuelle Gerät *"PN I-Device für VIPA CPU"* und ziehen Sie dieses auf das PROFINET-Subnetz.

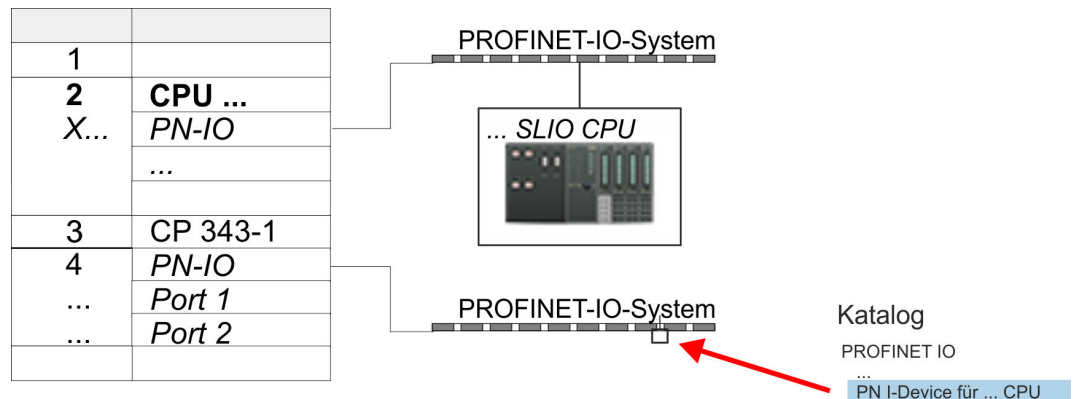

6. ➔ Klicken Sie auf das Submodul *"PN-IO"* des CP 343-1.
Öffnen Sie den Eigenschaften-Dialog des CP 343-1, indem Sie auf *"PN-IO"* doppelklicken und vergeben Sie hier den Namen für das I-Device.

i Notieren Sie sich den Namen. Dieser Name ist auch als *"Gerätename"* des I-Device für den übergeordneten IO-Controller anzugeben!

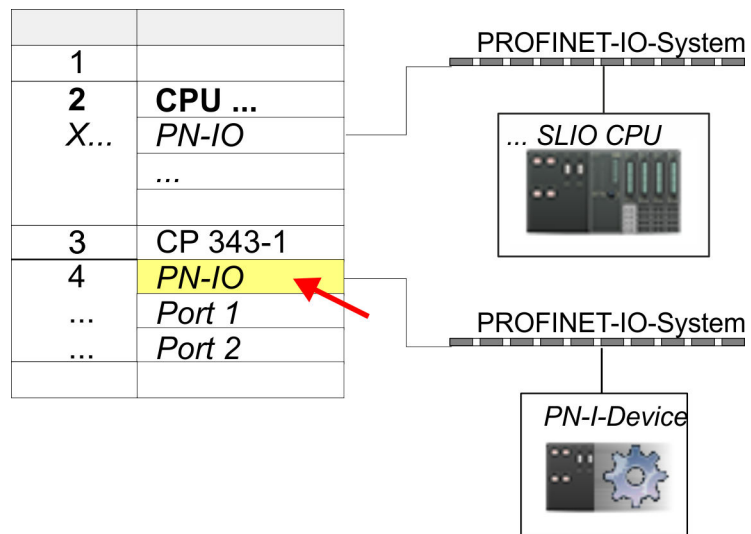

7. ➔ Vergeben Sie über den Eigenschaften-Dialog eine IP-Adresse für *"PN-IO"* auf *"Steckplatz" "X..."*.

8. ➔ Legen Sie die Transferbereiche an, indem Sie diese als E/A-Bereichen aus dem Hardware-Katalog auf die "Steckplätze" ziehen. Hierbei dürfen keine Lücken bei den Steckplätzen entstehen. Zum Anlegen der Transferbereiche stehen folgende Ein- und Ausgabebereiche zur Verfügung die dem virtuellen I-Device zugeordnet werden können:

- Eingabe: 1, 8, 16, 32, 64, 128, 256, 512 Byte
- Ausgabe: 1, 8, 16, 32, 64, 128, 256, 512 Byte

Die Datenrichtung für *Eingabe* bzw. *Ausgabe* bezieht sich dabei auf die Sichtweise des I-Device.

- *Eingabe*-Bereiche definieren Daten, die vom übergeordneten IO-Controller zum I-Device gesendet und im Eingabe-Adressraum der CPU eingeblendet werden.
- *Ausgabe*-Bereiche definieren Daten, die an den übergeordneten IO-Controller gesendet werden und im Ausgabe-Adressraum der CPU abzulegen sind.

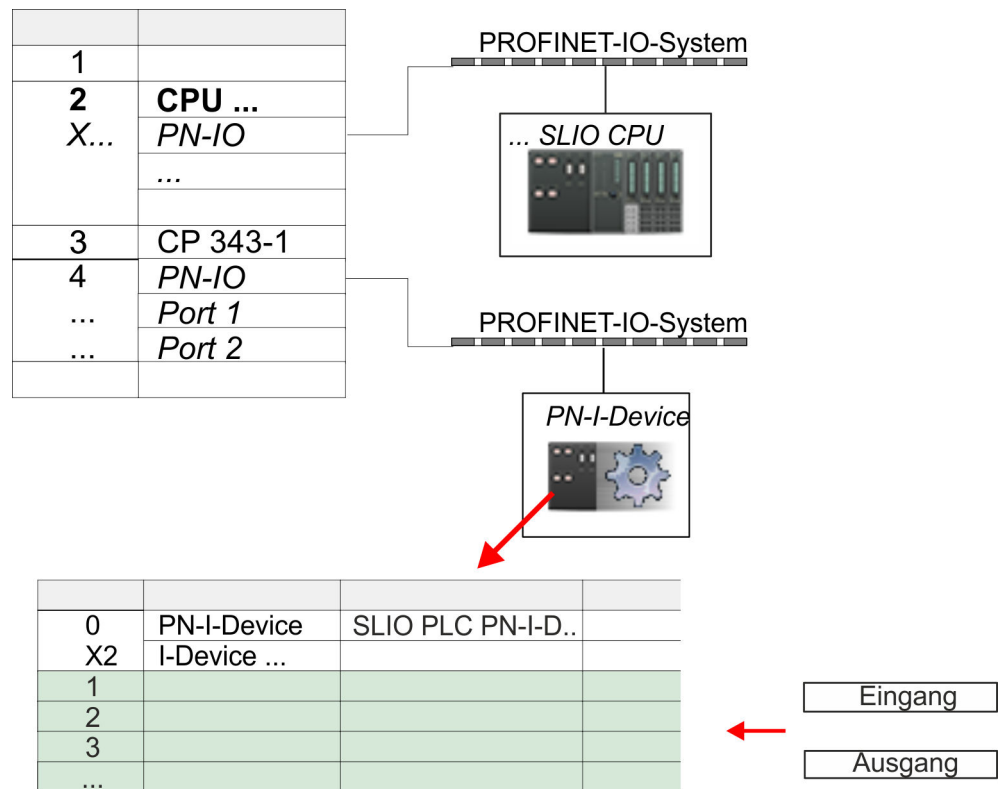

9. ➔ Speichern und übertragen Sie Ihr Projekt in die CPU.

9.3.4 Projektierung im übergeordneten IO-Controller

Es wird vorausgesetzt, dass eine CPU mit dem übergeordneten IO-Controller mit IP-Adresse und projektiert ist. Die IP-Adresse muss sich im gleichen IP-Kreis befinden wie die IP-Adresse des I-Device.

1. Öffnen Sie das Projekt der CPU mit dem übergeordneten IO-Controller.
2. Zur Projektierung des VIPA I-Devices im übergeordneten IO-Controller entnehmen Sie aus dem Hardwarekatalog unter *PROFINET-IO* das Gerät *"PN I-Device für übergeordnete CPU"* und ziehen Sie dieses auf das PROFINET-Subnetz.

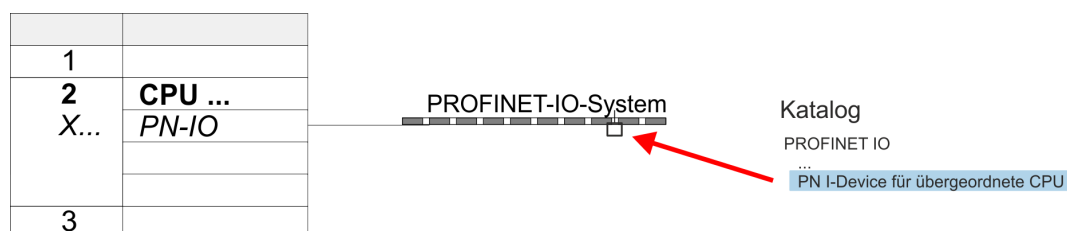

3. Öffnen Sie den Eigenschaften-Dialog, indem Sie auf *"PN-I-Device"* doppelklicken und tragen Sie unter *"Gerätename"* den zuvor notierten Namen des VIPA I-Device ein.



Der projektierte Name muss mit dem Namen des PROFINET-IO-Controllers "PN-IO" der I-Device-CPU übereinstimmen, welchen Sie sich zuvor notiert haben! ↗ Kap. 9.3.3 "Projektierung als I-Device" Seite 248

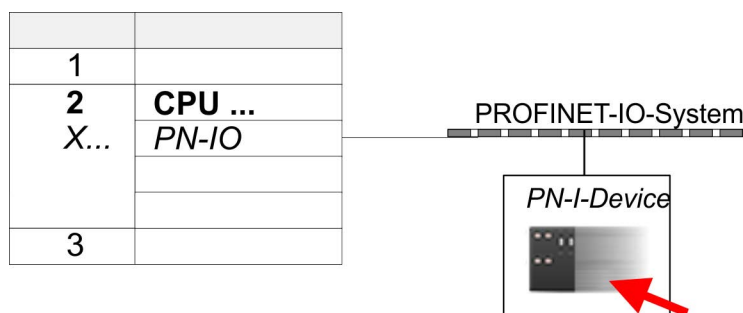

4. Legen Sie für jeden Ausgangsbereich des I-Device im IO-Controller einen Eingangsbereich gleicher Größe an und umgekehrt. Auch hierbei dürfen sich keine Lücken in der Steckplatzbelegung ergeben. Achten Sie insbesondere darauf, dass die Reihenfolge der Transferbereiche zu denen der I-Device-Projektierung passt. Die folgenden Transferbereiche stehen zur Verfügung:
 - Eingabe: 1, 8, 16, 32, 64, 128, 256, 512 Byte pro Slot
 - Ausgabe: 1, 8, 16, 32, 64, 128, 256, 512 Bytes pro Slot
5. Speichern und übertragen Sie Ihr Projekt in die CPU.
 - ⇒ Ihr VIPA PROFINET-CPU ist jetzt als PROFINET I-Device an den übergeordneten PROFINET IO-Controller angebunden.



I-Device mit S7-Routing

S7-Routing ist mit der oben gezeigten Vorgehensweise nicht möglich. S7-Routing ist nur möglich, wenn I-Device und der übergeordnete I/O-Controller im gleichen Netz projektiert sind. Hierbei dürfen die Gerätenamen nicht identisch sein. Indem Sie identische Namen verwenden und den Namen des I-Device mit "-x" erweitert, wird dies intern erkannt und entsprechend für das S7-Routing verwendet.

9.3.5 Fehlerverhalten und Alarmer

Fehlerverhalten

Das System zeigt folgendes Fehlerverhalten ...

- ... bei Lücken in der "Steckplatz"-Konfiguration:
 - Enthält die Projektierung des I-Device Lücken in der "Steckplatz"-Konfiguration (d.h. es existieren nicht belegte "Steckplätze" vor belegten "Steckplätzen"), so wird die Konfiguration abgewiesen und 0xEA64 als Konfigurationsfehler im Diagnosepuffer eingetragen.
 - Enthält die Projektierung des übergeordneten IO-Controllers Lücken in der "Steckplatz"-Konfiguration (d.h. es existieren nicht belegte "Steckplätze" vor belegten "Steckplätzen"), so wird der Verbindungsaufbau mit dem PN IO Status *ErrorCode1* = 0x40 und *ErrorCode2* = 0x04 (AR_OUT_OF_RESOURCE) abgelehnt.
- ... bei Modulen, welche von den projektierten abweichen:
 - Es wird ein *ModuleDiffBlock* erzeugt und die falschen Module werden nicht bedient.
- ... wenn die Anzahl projektiertes Module im IO-Controller größer ist als die Anzahl projektiertes Module im I-Device:
 - Der IO-Controller bekommt für Module, die nicht im I-Device projektiert sind, einen *ModuleDiffBlock* mit ModulStatus "NoModule". Das I-Device setzt den Status der nicht projektierten Module auf "bad".
- ... wenn die Anzahl projektiertes Module im I-Device größer ist als die Anzahl projektiertes Module im IO-Controller:
 - Der IO-Controller bekommt keinen Fehler gemeldet, da ihm die zusätzlichen Module unbekannt sind.

Ausgangszustand	IO-Controller in RUN, I-Device in RUN
Ereignis	I-Device CPU geht nach STOP
Reaktion	<ul style="list-style-type: none"> ■ Im IO-Controller wird für jeden Eingangs- und Ausgangstransferbereich, der im Prozessabbild liegt, ein OB 85 aufgerufen, falls Meldungen von Prozessabbildtransferfehlern parametrierbar sind. ↪ 72 ■ Im IO-Controller wird für jeden Peripheriedirektzugriff auf einen Eingangs- bzw. Ausgangstransferbereich ein OB 122 ausgelöst.

Ausgangszustand	IO-Controller in RUN, I-Device in RUN
Ereignis	IO-Controller geht nach STOP
Reaktion	<ul style="list-style-type: none"> ■ Im I-Device wird für jeden Eingangstransferbereich, der im Prozessabbild liegt, ein OB 85 aufgerufen, falls Meldungen von Prozessabbildtransferfehlern parametrierbar sind. ↪ 72 ■ Im I-Device wird für jeden Peripheriedirektzugriff auf einen Eingangstransferbereich ein OB 122 ausgelöst.
	Hinweis: Auf Ausgangstransferbereiche kann weiterhin zugegriffen werden!

Ausgangszustand	IO-Controller in RUN, I-Device in RUN
Ereignis	Stationsausfall I-Device, z.B. durch Busunterbrechung
Bedingung	I-Device muss ohne Busanbindung weiter betriebsbereit bleiben, d.h. die Versorgungsspannung muss weiterhin vorhanden sein.
Reaktion	<ul style="list-style-type: none"> ■ Im IO-Controller wird ein OB 86 (Stationsausfall) aufgerufen. ■ Im IO-Controller wird für jeden Eingangs- und Ausgangstransferbereich, der im Prozessabbild liegt, ein OB 85 aufgerufen, falls Meldungen von Prozessabbildtransferfehlern parametrierbar sind. ↪ 72 ■ Im IO-Controller wird für jeden Peripheriedirektzugriff auf einen Eingangs- bzw. Ausgangstransferbereich ein OB 122 ausgelöst. ■ Im I-Device wird ein OB 86 (Stationsausfall) aufgerufen. ■ Im I-Device wird für jeden Eingangs- und Ausgangstransferbereich, der im Prozessabbild liegt, ein OB 85 aufgerufen, falls Meldungen von Prozessabbildtransferfehlern parametrierbar sind. ↪ 72 ■ Im I-Device wird für jeden Peripheriedirektzugriff auf einen Eingangs- bzw. Ausgangstransferbereich ein OB 122 ausgelöst.

Ausgangszustand	IO-Controller in RUN, I-Device in RUN
Ereignis	Stationswiederkehr
Reaktion	<ul style="list-style-type: none"> ■ Im IO-Controller wird ein OB 86 (Wiederkehr) aufgerufen. ■ Im IO-Controller wird bis zum Aufruf des OB 86, für jeden Eingangs- und Ausgangstransferbereich, der im Prozessabbild liegt, ein OB 85 aufgerufen, falls Meldungen von Prozessabbildtransferfehlern parametrierbar sind. ↪ 72 ■ Im IO-Controller wird bis zum Aufruf des OB 86, für jeden Peripheriedirektzugriff auf einen Eingangs- bzw. Ausgangstransferbereich ein OB 122 ausgelöst. ■ Im I-Device wird ein OB 86 (Wiederkehr) aufgerufen. ■ Im I-Device wird für jeden Eingangstransferbereich ein OB 83 (Submodul-Wiederkehr) aufgerufen. ■ Im I-Device wird für jeden Eingangstransferbereich, der im Prozessabbild liegt, ein OB 85 aufgerufen, falls Meldungen von Prozessabbildtransferfehlern parametrierbar sind und der entsprechende OB 83 noch nicht aufgerufen wurde. ↪ 72 ■ Im I-Device wird für jeden Peripheriedirektzugriff auf einen Eingangstransferbereich ein OB 122 ausgelöst, solange bis der entsprechende OB 83 aufgerufen wurde.

Ausgangszustand	Controller in RUN, I-Device in STOP
Ereignis	I-Device läuft an
Reaktion	<ul style="list-style-type: none"> ■ Im I-Device wird der OB 100 (Anlauf) aufgerufen. ■ Im I-Device wird der OB 83 (Return-of-Submodule) für Eingangs-Submodule der Transferbereiche zum übergeordneten IO-Controller aufgerufen. ■ Im I-Device wird für jeden Eingangstransferbereich, der im Prozessabbild liegt, ein OB 85 aufgerufen, falls Meldungen von Prozessabbildtransferfehlern parametrier ist. ↪ 72 ■ Im I-Device wird für jeden Peripheriedirektzugriff auf einen Eingangstransferbereich ein OB 122 ausgelöst. ■ Im IO-Controller wird der OB 83 (Return-of-Submodule) für Ein- und Ausgangssubmodule der Transferbereiche zum I-Device aufgerufen. ■ Im IO-Controller wird für jeden Eingangs- und Ausgangstransferbereich, der im Prozessabbild liegt, ein OB 85 aufgerufen, falls Meldungen von Prozessabbildtransferfehlern parametrier sind und der entsprechende OB 83 noch nicht aufgerufen wurde. ↪ 72 ■ Im IO-Controller wird für jeden Peripheriedirektzugriff auf einen Eingangs- bzw. Ausgangstransferbereich ein OB 122 ausgelöst, solange bis der entsprechende OB 83 aufgerufen wurde.

Ausgangszustand	IO-Controller ist in STOP, I-Device in RUN
Ereignis	IO-Controller läuft an
Reaktion	<ul style="list-style-type: none"> ■ Im I-Device wird der OB 83 (Return-of-Submodule) für Eingangs-Submodule der Transferbereiche zum übergeordneten IO-Controller aufgerufen. ■ Im I-Device wird für jeden Transferbereich, der im Prozessabbild liegt, ein OB 85 aufgerufen, falls Meldungen von Prozessabbildtransferfehlern parametrier sind und der entsprechende OB 83 noch nicht aufgerufen wurde. ↪ 72 ■ Im I-Device wird für jeden Peripheriedirektzugriff auf einen Transferbereich ein OB 122 ausgelöst, solange bis der entsprechende OB 83 aufgerufen wurde. ■ Im IO-Controller wird der OB 100 (Anlauf) aufgerufen.

10 Optional: Einsatz Taktsynchronität



Taktsynchronität nur über SPEED7 Studio

Bitte beachten Sie, dass der Einsatz der Taktsynchronität in Verbindung mit Motion-Funktionen ausschließlich über das SPEED7 Studio möglich ist.



Zusatzfunktionen mittels VSC in der CPU aktivieren

Damit Sie die Zusatzfunktionen verwenden können, müssen Sie diese mittels einer VSC-Speicherkarte von VIPA aktivieren. Durch Stecken der VSC-Speicherkarte und anschließendem Urlöschen werden die entsprechenden Zusatzfunktionen aktiviert.

🔗 "Übersicht" Seite 105

10.1 Prozessabbild

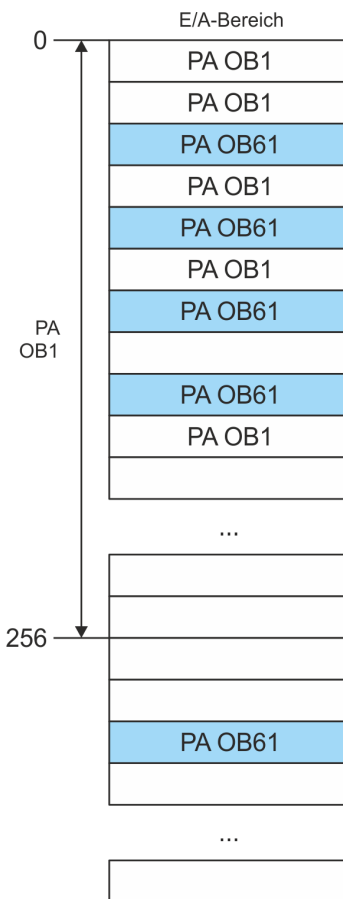

Die CPU erfasst durch das Lesen von Eingangswerten den Istzustand eines Systems und erreicht durch gezieltes Steuern von Ausgangswerten ein gewünschtes Systemverhalten (Funktionalität). Werden im Anwenderprogramm die Operandenbereiche der Prozessdaten angesprochen, so erfolgt ein Zugriff auf einen Speicherbereich des Systemspeichers. Diesen Speicherbereich bezeichnet man als *Prozessabbild* (PA). Der direkte Zugriff auf das Prozessabbild hat den Vorteil, dass der CPU für die Dauer der zyklischen Programmbearbeitung ein konsistentes Abbild der Prozesssignale zur Verfügung steht. Die Aktualisierung eines Prozessabbildes kann durch einen Organisationsbaustein höherer Priorität unterbrochen werden. Dies ist jedoch nur an den durch die Modulgrenzen vorgegebenen Konsistenzstellen möglich. Der OB 61 besitzt die höchste Priorität.

Prozessabbilder

Die CPU besitzt einen E/A-Datenbereich zur Ablage von Prozessabbildern. Es gibt folgende PAs:

PA	Bemerkung
PA OB 1	<ul style="list-style-type: none"> ■ Triggerung: Intern ■ Zuordnung: OB 1 ■ Startadresse: 0 ■ Endadresse: konfigurierbar ■ Lücken: Verwendung durch PA OB 61 erlaubt
PA OB 61	<ul style="list-style-type: none"> ■ Triggerung: Intern ■ Zuordnung: OB 61 ■ Für System SLIO und EtherCAT-Bus ■ Jede beliebige Adresse kann gemapped werden

Hierbei gilt:

- Jede Adresse kann nur einem PA zugeordnet werden.
- Die Daten eines PA sind für die Dauer des OBs konsistent, für den das Prozessabbild konfiguriert wurde.
- Die Eingangsdaten der konfigurierten Prozessabbilder für den entsprechenden OB werden vor dem Start des OB eingelesen und die Ausgangsdaten werden nach dem Beenden des OB geschrieben.
- Auf die Daten eines PA können Sie vom jedem OB zugreifen.



- Indem Sie die Adressbereiche der entsprechenden Module und EtherCAT-Slaves (S7-Adressen) in das Prozessabbild des OB 61 legen, werden diese taktsynchron abgearbeitet. Die übrigen Adressen dürfen dem PA OB 1 zugeordnet werden.
- Grundsätzlich unterstützt die Taktsynchronität keine Analog-Module am System SLIO Bus. Sie können Analogmodule in das Prozessabbild des OB 61 aufnehmen. Deren Ein- und Ausgabedaten werden aber nicht taktsynchron verarbeitet. Sofern Sie Module am System SLIO Bus einsetzen, welche Taktsynchronität nicht unterstützen, erhalten Sie die Diagnosemeldung 0xEB05 (Busaufbau für Isochron Prozessabbild nicht geeignet). Hierbei blinkt die Fehler-LED des Moduls.

10.2 Taktsynchronität

Taktsynchronität und Sync-Signal

Die Erfassung bzw. Ausgabe von Ein- bzw. Ausgangssignalen synchron zu einem Referenzsignal im zentralen System und dezentral über angebundene Feldbus-Systeme, wird als *Taktsynchronität* bezeichnet. Bei dezentralen Automatisierungsstrukturen laufen viele Bearbeitungszyklen zueinander unsynchronisiert ab. Im Prozess werden Eingangssignale erkannt, im Anwenderprogramm ausgewertet und entsprechende Reaktionen auf die Ausgangskomponenten verschaltet. Hierbei verketteten sich die einzelnen Zyklen. Bedingt durch die Telegrammlaufzeit auf dem entsprechenden Bus kann die Prozessreaktionszeit stark schwanken bzw. die Prozessdaten werden nicht zu einem konsistenten Zeitpunkt übermittelt.

Für die Synchronisation der E/A-Daten ist ein Grundtakt erforderlich. Dieser wird aus dem EtherCAT-System als *Sync-Signal*-Zyklus abgeleitet. Mit jedem *Sync-Signal* werden alle Eingabedaten zwischengespeichert und die Ausgabedaten werden ausgegeben, d.h. alle Daten des Prozessabbilds gehören logisch und zeitlich zusammen. Das *Sync-Signal* dient als Taktgeber innerhalb dessen Zyklus folgende Funktionen ausgeführt werden:

- Die aktuellen zentralen und dezentralen Eingangsdaten werden zwischengespeichert.
- Die im vorhergehenden *Sync-Signal*-Zyklus zwischengespeicherten Ausgabedaten werden zentral und dezentral ausgegeben. Alle Ausgangsdaten werden gleichzeitig wirksam.



Die Funktionalität Taktsynchronität auf EtherCAT nennt man *Distributed Clocks (DC)*. Für die Synchronisation auf EtherCAT sind DC-fähige EtherCAT-Slaves erforderlich, bei denen DC auch aktiviert ist. Sollen ausschließlich Module am System SLIO Rückwandbus synchronisiert werden, so ist für die Erzeugung des Sync-Signals EtherCAT ohne Slaves zu projektieren.

Taktsynchronalarm OB 61

Mit dem OB 1 ist keine Taktsynchronität möglich. Hierzu ist der hochpriorie OB 61 zu verwenden. Für die taktsynchrone Anwendung wird der OB 61 in einem definierten Zeitintervall gestartet. Die Abarbeitung des OB 61 erfolgt nach folgenden Schritten, wobei die Abarbeitung dieser Schritte innerhalb eines Zyklus liegen muss, so dass sichergestellt ist, dass die Ausgabedaten beim nächsten *Sync-Signal* ausgegeben werden können.

1. ➤ Eingangsprozessabbild des OB 61 wird aktualisiert.
2. ➤ Anwenderprogramm des OB 61 wird ausgeführt.
3. ➤ Ausgangsprozessabbild des OB 61 wird aktualisiert.

Es kann maximal 1 EtherCAT-Zyklus vergehen, bis Datenänderungen zum nächsten folgenden *Sync-Signal* erfasst werden können.



VORSICHT!

Kommt es im OB 61 aufgrund des Anwenderprogramms zu einer Zykluszeitüberschreitung, so können Sie einen OB 80 (Zeitfehler) konfigurieren. Bei einem Zeitfehler wird dieser aufgerufen. Ist dieser nicht vorhanden, geht die CPU in STOP.

Taktsynchronität

Abfolge OB 61 mit EtherCAT-Mastersystem

Die folgende Abbildung zeigt eine Abfolge unter EtherCAT, wie die Eingabedaten aus Zyklus 1 zwischengespeichert und transferiert und die hieraus resultierenden Ausgabedaten ausgegeben werden.

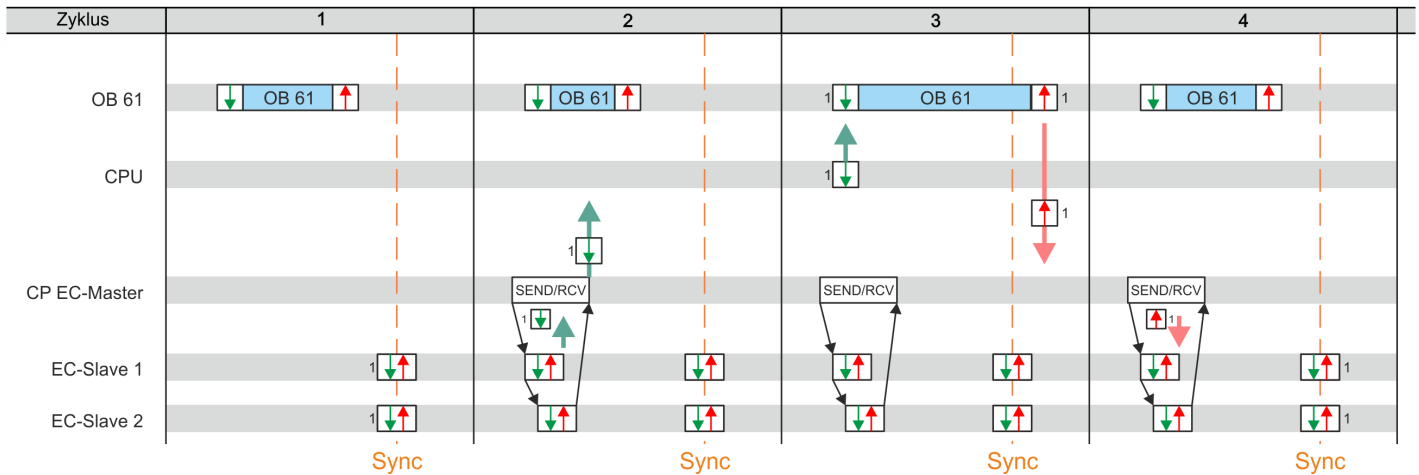

Eingangsprozessabbild mit den Eingangsdaten aus Zyklus 1

Ausgangsprozessabbild resultierend aus den Eingangsdaten aus Zyklus 1

Sync Sync-Signal - Sync/Freeze I/O

- Zyklus 1: Die Eingangssignale werden zum Zeitpunkt des Sync-Signals an den EtherCAT-Eingabemodulen zwischengespeichert und an die CPU weitergeleitet.
- Zyklus 2: Das Eingangsprozessabbild wird nach SEND/RECEIVE über den EtherCAT-Master an die CPU weitergeleitet.
- Zyklus 3: Das Eingangsprozessabbild wird an den OB 61 übergeben, der OB 61 abgearbeitet und danach das Ausgangsprozessabbild von der CPU an den EtherCAT-Master übergeben.
- Zyklus 4: Das Ausgangsprozessabbild wird über SEND/RECEIVE an den EtherCAT-Slave transferiert und zum Zeitpunkt des Sync-Signals auf die Ausgänge der EtherCAT-Ausgabemodule geschaltet.

Abfolge OB 61 mit System SLIO Modulen

Die folgende Abbildung zeigt eine Abfolge im System SLIO, wie die Eingabedaten aus Zyklus 1 zwischengespeichert und transferiert und die hieraus resultierenden Ausgabedaten ausgegeben werden.

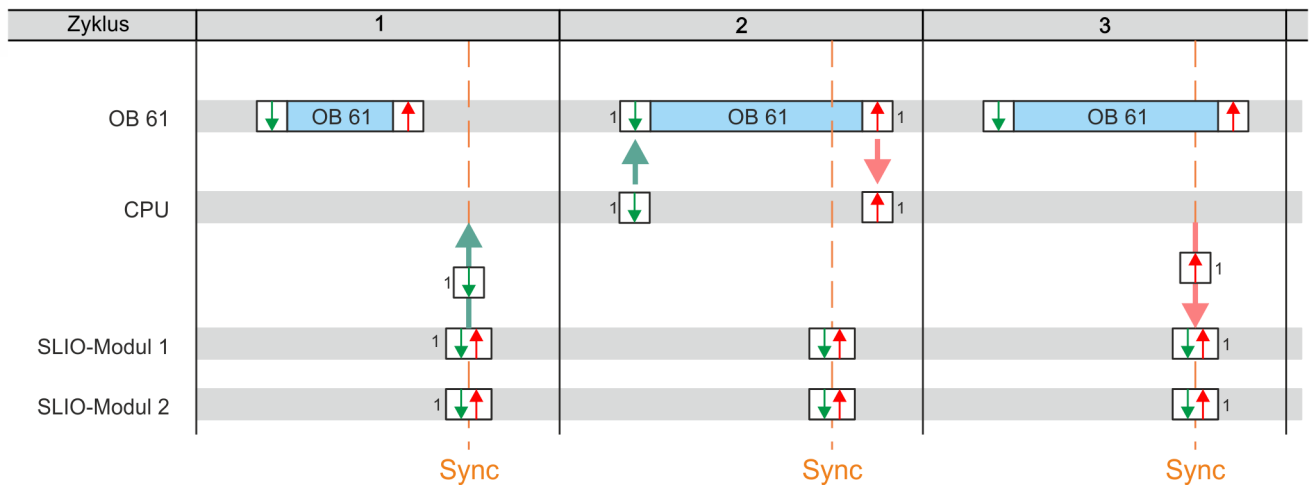

Eingangsprozessabbild mit den Eingangsdaten aus Zyklus 1

Ausgangsprozessabbild resultierend aus den Eingangsdaten aus Zyklus 1

Sync Sync-Signal - Sync/Freeze I/O

- Zyklus 1: Die Eingangssignale werden zum Zeitpunkt des Sync-Signals an den Eingabemodulen gelesen und an die CPU weitergeleitet.
- Zyklus 2: Das Eingangsprozessabbild wird an den OB 61 übergeben, der OB 61 abgearbeitet und danach das Ausgangsprozessabbild an die SLIO-Module weitergeleitet.
- Zyklus 3: Zum Zeitpunkt des Sync-Signals werden die Ausgänge auf SLIO-Ausgabemodulen frei geschaltet.

Mechanismus der Synchronisation

Die CPU-Komponenten PLC und EtherCAT-Master werden durch einen Interrupt synchronisiert. Dieser Interrupt wird generiert aus dem SLIO-Bus Timer und der EtherCAT-Bus-Zykluszeit. Die Synchronisation der EtherCAT-Slaves erfolgt mittels DC. EtherCAT-Slaves, welche DC nicht unterstützen, werden nicht synchronisiert. Bei VIPA besitzt immer der 1. DC-fähige EtherCAT-Slave im Netzwerk die DC-Referenzzeit. Die Synchronisation zwischen der DC-Referenzzeit und dem EtherCAT-Master erfolgt im EtherCAT-Master. Hierauf wird auch der System SLIO-Bus Timer synchronisiert. Im *SPEED7 Studio* können Sie die EtherCAT-Bus-Zykluszeit vorgeben.

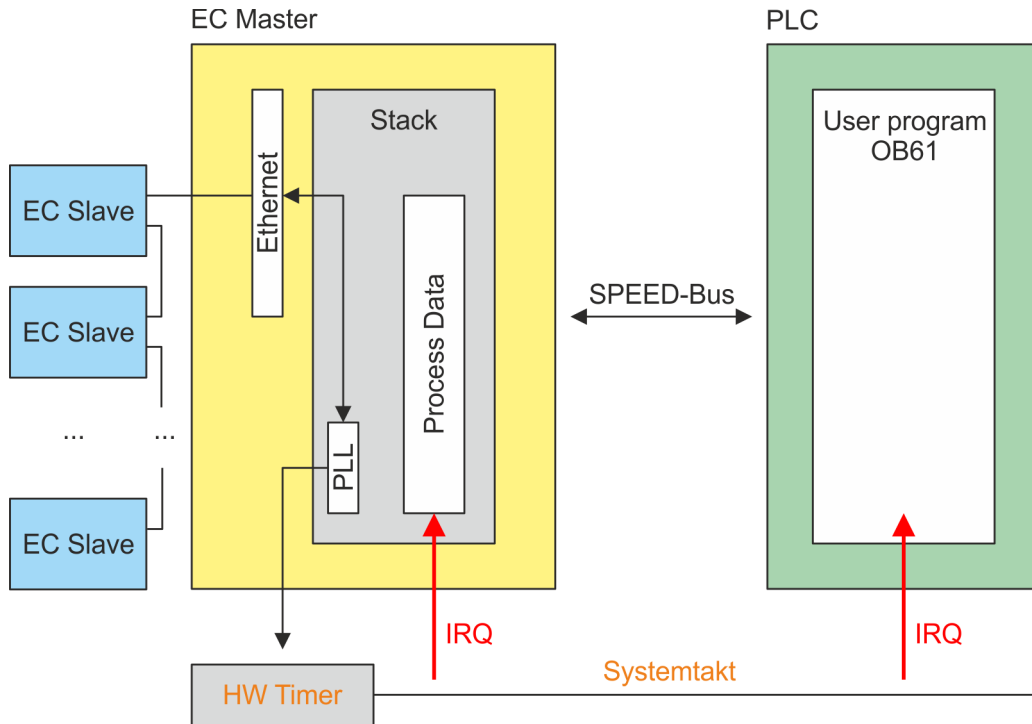

10.3 Projektierung

10.3.1 Hardware-Konfiguration CPU

Vorgehensweise

1. Starten Sie das *SPEED7 Studio*.
2. Erstellen sie im *Arbeitsbereich* mit "*Neues Projekt*" ein neues Projekt.
 - ⇒ Ein neues Projekt wird angelegt und in die Sicht "*Geräte und Netze*" gewechselt.
3. Klicken Sie im *Projektbaum* auf "*Neues Gerät hinzufügen ...*".
 - ⇒ Es öffnet sich ein Dialog für die Geräteauswahl.
4. Wählen Sie unter den "*Gerätevorlagen*" Ihre CPU und klicken Sie auf [OK].
 - ⇒ Die CPU wird in "*Geräte und Netze*" eingefügt und die "*Gerätekonfiguration*" geöffnet.

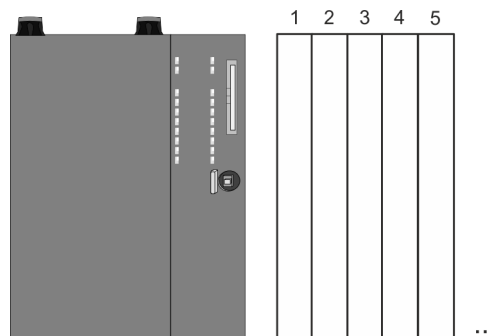
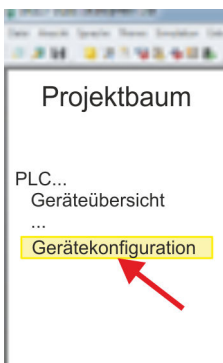

Gerätekonfiguration

Slot	Baugruppe
0	CPU 015-CEFNR00				
-X1	PG_OP_Ethernet				
-X3	MPI-Schnittstelle				
...	

10.3.2 Taktsynchronität aktivieren

Bitte beachten Sie, dass die Zusatzfunktionen im *SPEED7 Studio* nur dann aktiviert werden können, wenn Sie hierfür eine gültige Lizenz besitzen!

Vorgehensweise

1. ➤ Klicken Sie in der "Gerätekonfiguration" auf die CPU und wählen Sie "Kontextmenü → Eigenschaften der Baugruppe".
 - ⇒ Es öffnet sich der Eigenschaften-Dialog der CPU.
2. ➤ Klicken Sie auf "Feature Sets" und aktivieren Sie unter "Motion Control" den Parameter "EtherCAT-Master-Funktionalität+Motion+...".
3. ➤ Bestätigen Sie Ihre Angaben mit [OK].
 - ⇒ Die Zusatzfunktionen steht Ihnen nun in Ihrem Projekt zur Verfügung. Näheres zum Einsatz der Zusatzfunktionen finden Sie in der Online-Hilfe des *SPEED7 Studio*.

**VORSICHT!**

Bitte beachten Sie, dass bei jeder Änderung der Feature-Set-Einstellungen im *SPEED7 Studio* systembedingt das EtherCAT-Feldbus-System zusammen mit der Motion-Control-Konfiguration aus Ihrem Projekt gelöscht werden!

**Zusatzfunktionen mittels VSC in der CPU aktivieren**

Damit Sie die Zusatzfunktionen verwenden können, müssen Sie diese mittels einer VSC-Speicherkarte von VIPA aktivieren. Durch Stecken der VSC-Speicherkarte und anschließendem Urlöschen werden die entsprechenden Zusatzfunktionen aktiviert.

🔗 "Übersicht" Seite 105

OB 60

Durch Aktivierung der Funktion "Motion Control" im *SPEED7 Studio* wird der OB 60 automatisch angelegt. Der OB wird intern verwendet und kann nicht bearbeitet werden. Er dient der Verwaltung der Service-Daten-Objekten (SDO) und Diagnosedaten. Der OB 60 besitzt eine höhere Priorität als der OB 1. Die Zykluszeit für diesen OB können Sie im *SPEED7 Studio* vorgeben. Bitte beachten Sie, dass im OB 60 keine Peripherie-Direktzugriffe möglich sind.

OB 61 Durch Aktivierung der Funktion *"Motion Control"* im *SPEED7 Studio* wird der OB 61 automatisch angelegt. Für den OB wird ein gesondertes Prozessabbild PA OB 61 angelegt, dessen Daten während der Abarbeitung des OBs konsistent sind. OB 61 besitzt eine höhere Priorität als OB 60. Bitte beachten Sie, dass im OB 61 keine Peripherie-Direktzugriffe möglich sind. Innerhalb des OB 61 sind die Funktionen abzulegen, welche synchron auszuführen sind. Folgende Bausteine sind im OB 61 zulässig:

- FBs und FCs ohne Einschränkungen
- SFCs
 - SFC 20 - BLKMOV
 - SFC 21 - FILL
 - SFC 47 - WAIT
 - SFC 53 - uS_Tick
 - SFC 64 - TIME_TCK
- SFBs
 - SFB 0 - CTU
 - SFB 1 - CTD
 - SFB 2 - CTUD
 - SFB 3 - TP
 - SFB 4 - TON
 - SFB 5 - TOF
 - SFB 7 - TIMEMESS

11 Projektierung im Siemens SIMATIC Manager

11.1 Siemens SIMATIC Manager - Allgemein

In diesem Teil wird die Projektierung der VIPA-CPU im Siemens SIMATIC Manager gezeigt. Hier soll lediglich der grundsätzliche Einsatz des Siemens SIMATIC Manager in Verbindung mit der VIPA CPU gezeigt werden. Im Siemens SIMATIC Manager können Sie Ihre VIPA-Steuerungen programmieren und vernetzen. Für die Diagnose stehen Ihnen Online-Werkzeuge zur Verfügung.



Nähere Informationen zum Siemens SIMATIC Manager finden Sie in der zugehörigen Online-Hilfe bzw. Dokumentation.

11.2 Siemens SIMATIC Manager - Hardware-Konfiguration - CPU

Voraussetzung

- Die Konfiguration der CPU erfolgt im "Hardware-Konfigurator" des Siemens SIMATIC Manager ab V 5.5 SP2.
- Die Projektierung der System SLIO CPU erfolgt in Form des virtuellen PROFINET IO Devices "VIPA SLIO CPU". Das "VIPA SLIO System" ist mittels GSDML im Hardware-Katalog zu installieren.



Für die Projektierung werden fundierte Kenntnisse im Umgang mit dem Siemens SIMATIC Manager und dem Hardware-Konfigurator vorausgesetzt!

IO Device "VIPA SLIO System" installieren

Die Installation des PROFINET IO Devices "VIPA SLIO CPU" im Hardware-Katalog erfolgt nach folgender Vorgehensweise:

1. ➤ Gehen Sie in den Service-Bereich von www.vipa.com.
2. ➤ Laden Sie aus dem Downloadbereich unter "Config Dateien ➔ PROFINET" die entsprechende Datei für Ihr System SLIO.
3. ➤ Extrahieren Sie die Datei in Ihr Arbeitsverzeichnis.
4. ➤ Starten Sie den Hardware-Konfigurator von Siemens.
5. ➤ Schließen Sie alle Projekte.
6. ➤ Gehen Sie auf "Extras ➔ GSD-Dateien installieren"
7. ➤ Navigieren Sie in Ihr Arbeitsverzeichnis und installieren Sie die entsprechende GSDML-Datei.
 - ⇒ Nach der Installation finden Sie das entsprechende PROFINET IO Device unter "PROFINET IO ➔ Weitere Feldgeräte ➔ I/O ➔ VIPA SLIO System"

Vorgehensweise

Im Siemens SIMATIC Manager sind folgende Schritte durchzuführen:

1. ➤ Starten Sie den Hardware-Konfigurator von Siemens mit einem neuen Projekt.
2. ➤ Fügen Sie aus dem Hardware-Katalog eine Profilschiene ein.
3. ➤ Platzieren Sie auf "Slot"-Nummer 2 die CPU 315-2 PN/DP (6ES7 315-2EH14 V3.2).

Steckp..	Baugruppe
1	
2	CPU 31...
X1	MPI/DP
X2	PN-IO
X2...	Port 1
X2...	Port 2
3	

4. Klicken Sie auf das Submodul "PN-IO" der CPU.
5. Wählen Sie "Kontextmenü → PROFINET IO-System einfügen".

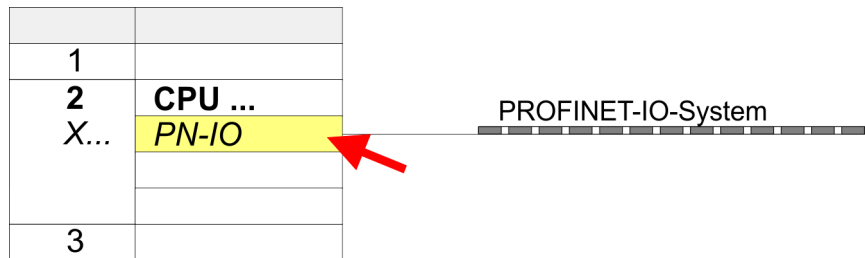

6. Legen Sie mit [Neu] ein neues Subnetz an und vergeben Sie gültige IP-Adress-Daten
7. Klicken Sie auf das Submodul "PN-IO" der CPU und öffnen Sie mit "Kontextmenü → Objekteigenschaften" den Eigenschafts-Dialog.
8. Geben Sie unter "Allgemein" einen "Gerätenamen" an. Der Geräte name muss eindeutig am Ethernet-Subnetz sein.

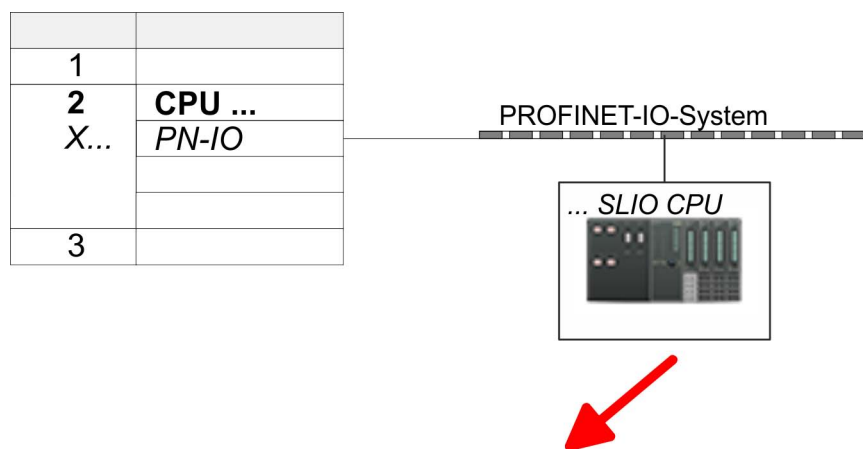

0	... SLIO CPU ...	015-...	
X2	015-...		
1			
2			
3			
...			

9. Navigieren Sie im Hardware-Katalog in das Verzeichnis "PROFINET IO → Weitere Feldgeräte → I/O → VIPA SLIO System" und binden Sie das IO-Device "015-CEFNR00 CPU" an Ihr PROFINET-System an.
 - ⇒ In der Steckplatzübersicht des PROFINET-IO-Device "VIPA SLIO CPU" ist auf Steckplatz 0 die CPU bereits vorplatziert. Ab Steckplatz 1 können Sie Ihre System SLIO Module platzieren.

11.3 Siemens SIMATIC Manager - Hardware-Konfiguration - I/O-Module

Hardware-Konfiguration der Module

Binden Sie in der Steckplatzübersicht des PROFINET-IO-Device "VIPA SLIO CPU" ab Steckplatz 1 Ihre System SLIO Module in der gesteckten Reihenfolge ein. Damit die gesteckten Peripheriemodule gezielt angesprochen werden können, müssen ihnen bestimmte Adressen in der CPU zugeordnet werden.

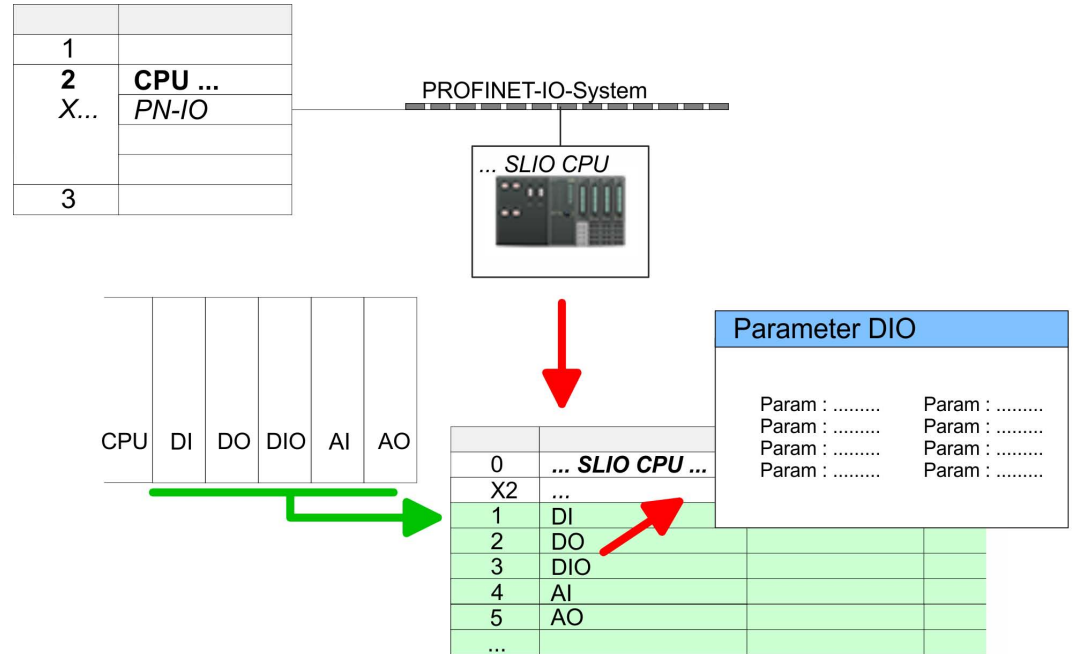

Parametrierung

Zur Parametrierung doppelklicken Sie in Ihrer Steckplatzübersicht auf das zu parametrierende Modul. Daraufhin öffnet sich ein Dialogfenster. Hier können Sie Ihre Parametereinstellungen vornehmen.

Parametrierung zur Laufzeit

Unter Einsatz der SFCs 55, 56 und 57 können Sie zur Laufzeit Parameter ändern und an die entsprechenden Module übertragen. Hierbei sind die modulspezifischen Parameter in sogenannten "Datensätzen" abzulegen. Näheres zum Aufbau der Datensätze finden Sie in der Beschreibung zu den Modulen.

11.4 Siemens SIMATIC Manager - Hardware-Konfiguration - Ethernet-PG/OP-Kanal

Übersicht

Die CPU hat einen Ethernet-PG/OP-Kanal integriert. Über diesen Kanal können Sie Ihre CPU programmieren und fernwarten.

- Der Ethernet-PG/OP-Kanal (X1/X5) ist als Switch ausgeführt. Dieser erlaubt PG/OP-Kommunikation über die Anschlüsse X1 und X5.
- Projektierbare Verbindungen sind möglich.
- DHCP bzw. die Zuweisung der Netzwerkkonfiguration unter Angabe eines DHCP-Servers wird unterstützt.
- Default-Diagnoseadressen: 2025 ... 2040
- Bei Erstinbetriebnahme bzw. nach dem Rücksetzen auf Werkseinstellungen besitzt der Ethernet-PG/OP-Kanal keine IP-Adresse. Damit Sie online über den Ethernet-PG/OP-Kanal auf die CPU zugreifen können, müssen Sie diesem mit Ihrem Projektierwerkzeug gültige IP-Adress-Parameter zuordnen. Diesen Vorgang nennt man "Initialisierung" oder "Urtaufe".
- Mit dem Ethernet-PG/OP-Kanal haben Sie Zugriff auf:
 - Geräte-Webseite, auf der Sie Informationen zu Firmwarestand, angebundene Peripherie, aktuelle Zyklus-Zeiten usw. finden.
 - *WebVisu*-Projekt, welches im *SPEED7 Studio* zu erstellen ist.
 - PROFINET I-Device

Montage und Inbetriebnahme

1. ➤ Bauen Sie Ihr System SLIO mit Ihrer CPU auf.
2. ➤ Verdrahten Sie das System, indem Sie die Leitungen für Spannungsversorgung und Signale anschließen.
3. ➤ Verbinden Sie eine der Ethernet-Buchsen (X1, X5) des Ethernet-PG/OP-Kanals mit Ethernet.
4. ➤ Schalten Sie die Spannungsversorgung ein
 - ⇒ Nach kurzer Hochlaufzeit ist der CP bereit für die Kommunikation. Er besitzt ggf. noch keine IP-Adressdaten und erfordert eine Urtaufe.

"Urtaufe" über Zielsystemfunktionen

Die Urtaufe über die Zielsystemfunktion erfolgt nach folgender Vorgehensweise:

- Ermitteln Sie die aktuelle Ethernet (MAC) Adresse Ihres Ethernet PG/OP-Kanals. Sie finden diese auf der Frontseite Ihrer CPU mit der Bezeichnung "MAC PG/OP: ...".

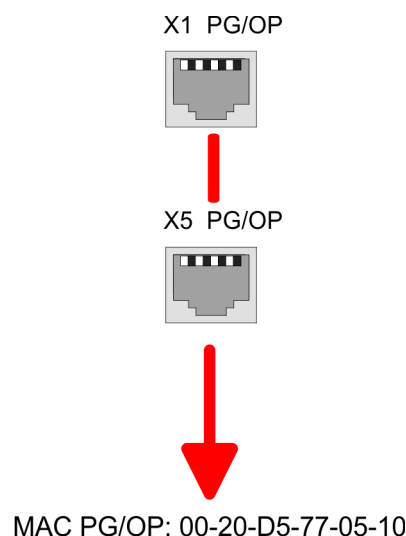

IP-Adress-Parameter zuweisen

Gültige IP-Adress-Parameter erhalten Sie von Ihrem Systemadministrator. Die Zuweisung der IP-Adress-Daten erfolgt online im Siemens SIMATIC Manager ab Version V 5.5 & SP2 nach folgender Vorgehensweise:

1. ➤ Starten Sie den Siemens SIMATIC Manager und stellen Sie über "*Extras* ➔ *PG/PC-Schnittstelle einstellen*" auf "*TCP/IP -> Netzwerkkarte*" ein.
2. ➤ Öffnen Sie mit "*Zielsystem* ➔ *Ethernet-Teilnehmer bearbeiten*" das gleichnamige Dialogfenster.
3. ➤ Benutzen Sie die Schaltfläche [Durchsuchen], um die über MAC-Adresse erreichbaren Geräte zu ermitteln oder tragen Sie die MAC-Adresse ein. Die MAC-Adresse finden Sie auf dem 1. Aufkleber unter der Frontklappe der CPU.
4. ➤ Wählen Sie ggf. bei der Netzwerksuche aus der Liste die Baugruppe mit der Ihnen bekannten MAC-Adresse aus.
5. ➤ Stellen Sie nun die IP-Konfiguration ein, indem Sie IP-Adresse, Subnetz-Maske und den Netzübergang eintragen.
6. ➤ Bestätigen Sie mit [IP-Konfiguration zuweisen] Ihre Eingabe.
 - ⇒ Direkt nach der Zuweisung ist der Ethernet-PG/OP-Kanal über die angegebenen IP-Adress-Daten online erreichbar. Der Wert bleibt bestehen, solange dieser nicht neu zugewiesen, mit einer Hardware-Projektierung überschrieben oder Rücksetzen auf Werkseinstellung ausgeführt wird.

IP-Adress-Parameter in Projekt übernehmen

1. ➤ Öffnen Sie den Siemens Hardware-Konfigurator und projektieren Sie die Siemens CPU 315-2 PN/DP (6ES7 315-2EH14 V3.2).
2. ➤ Platzieren Sie für den Ethernet-PG/OP-Kanal auf Steckplatz 4 den Siemens CP 343-1 (SIMATIC 300 \ CP 300 \ Industrial Ethernet \ CP 343-1 \ 6GK7 343-1EX30 0XE0 V3.0).

**VORSICHT!**

Bitte konfigurieren Sie die Diagnoseadressen des CP343-1EX30 für "*PN-IO*", "*Port1*" und "*Port2*" so, dass sich keine Überschneidungen im Peripherie-Eingabebereich ergeben. Ansonsten kann Ihre CPU nicht anlaufen und Sie erhalten den Diagnoseeintrag 0xE904. Diese Adressüberschneidungen werden vom Siemens SIMATIC Manager nicht erkannt.

3. ➤ Öffnen Sie durch Doppelklick auf den CP 343-1EX30 den Eigenschaften-Dialog und geben Sie für den CP unter "*Eigenschaften*" die zuvor zugewiesenen IP-Adress-Daten an.
4. ➤ Ordnen Sie den CP einem "*Subnetz*" zu. Ohne Zuordnung werden die IP-Adress-Daten nicht übernommen!

5. Übertragen Sie Ihr Projekt.

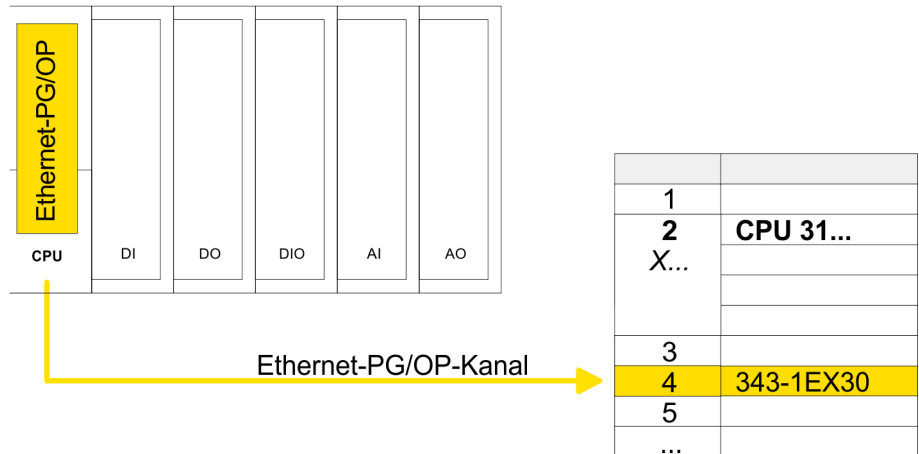

11.4.1 Uhrzeitsynchronisation

NTP-Verfahren

Beim NTP-Verfahren (**N**etwork **T**ime **P**rotocol) sendet die Baugruppe als Client in regelmäßigen Zeitabständen Uhrzeitanfragen an die konfigurierten NTP-Server im angebundenen Subnetz. Sie können bis zu 4 NTP-Server konfigurieren. Anhand der Antworten der Server wird die zuverlässigste und genaueste Uhrzeit ermittelt. Hierbei wird die Zeit mit dem niedrigsten *Stratum* verwendet. *Stratum 0* ist das Zeitnormal (Atomuhr). *Stratum 1* sind unmittelbar hiermit gekoppelte NTP-Server. Mit dem NTP-Verfahren lassen sich über Subnetzgrenzen hinweg Uhrzeiten synchronisieren. Im Siemens SIMATIC Manager erfolgt die Projektierung der NTP-Server über den bereits projektierten CP.

1	
2	CPU 31...
X...	
3	
4	343-1EX30
5	
...	

1. Öffnen Sie durch Doppelklick auf den CP 343-1EX30 den Eigenschaften-Dialog.
2. Wählen Sie den Reiter "Uhrzeitsynchronisation" an.
3. Aktivieren Sie das NTP-Verfahren, indem Sie "Uhrzeitsynchronisation im NTP-Verfahren einschalten" aktivieren.
4. Klicken Sie auf [Hinzufügen] und fügen Sie den entsprechenden NTP-Server hinzu.
5. Stellen Sie die gewünschte "Zeitzone" ein. Im NTP-Verfahren wird generell UTC (Universal Time Coordinated) übertragen; dies entspricht GMT (Greenwich Mean Time). Durch die Projektierung der lokalen Zeitzone können Sie ein Zeitoffset gegenüber UTC einstellen.
6. Stellen Sie das gewünschte "Aktualisierungsintervall" ein. Innerhalb dieses Intervalls wird die Uhrzeit der Baugruppe einmal synchronisiert.
7. Schließen Sie den Dialog mit [OK].
8. Speichern und übertragen Sie Ihr Projekt in die CPU.
 - ⇒ Nach der Übertragung wird die NTP-Zeit von jedem projektierten Zeit-Server angefordert und die beste Antwort für die Zeitsynchronisation verwendet.



Bitte beachten Sie, dass die Zeitzone zwar ausgewertet, eine automatische Umstellung von Winter- auf Sommerzeit aber nicht unterstützt wird. Industrieanlagen mit Uhrzeitsynchronisation sollten immer nach der Winterzeit gestellt sein.

Mit dem FC 61 können Sie die Lokalzeit in der CPU ermitteln. Näheres zum Einsatz dieses Bausteins finden Sie im Handbuch "SPEED7 Operationsliste" von VIPA.

11.5 Siemens SIMATIC Manager - Hardware-Konfiguration - Parametrierung

11.5.1 Standard CPU-Parameter

Parametrierung über Siemens CPU 315-2 PN/DP

Da die CPU im Hardware-Konfigurator als Siemens CPU 315-2 PN/DP (6ES7 315-2EH14 V3.2) zu projektieren ist, können Sie bei der Hardware-Konfiguration unter den "Eigenschaften" der CPU 315-2 PN/DP die Standard-Parameter für die VIPA-CPU einstellen. Durch Doppelklick auf die CPU 315-2 PN/DP gelangen Sie in das Parametrierfenster für die CPU. Über die Register haben Sie Zugriff auf alle Standard-Parameter Ihrer CPU.
 ↪ Kap. 4.7.1 "Parameter CPU" Seite 70

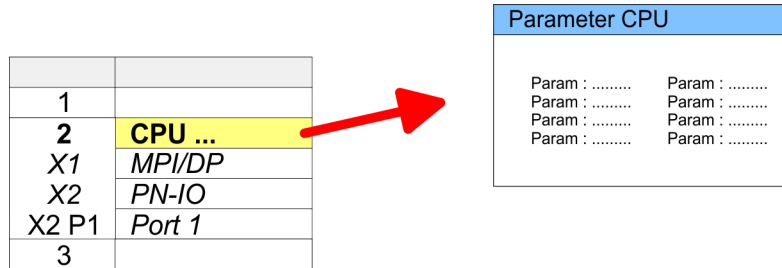

11.5.2 VIPA-spezifische CPU-Parameter

Mit Ausnahme der VIPA-spezifischen CPU-Parameter erfolgt die CPU-Parametrierung im Parameter-Dialog der Siemens CPU 315-2 PN/DP. Nach der Hardware-Konfiguration der CPU können Sie über die CPU im virtuellen IO-Device "VIPA SLIO CPU" die Parameter einstellen. Durch Doppelklick auf die "VIPA SLIO CPU" öffnet sich der Eigenschaften-Dialog. Hierbei haben Sie Zugriff auf folgende Parameter:

- Funktion X2 (PtP/MPI)
- MPI-Adresse X2
- MPI-Baudrate X2
- Anzahl Remanente Merker/Timer/Zähler

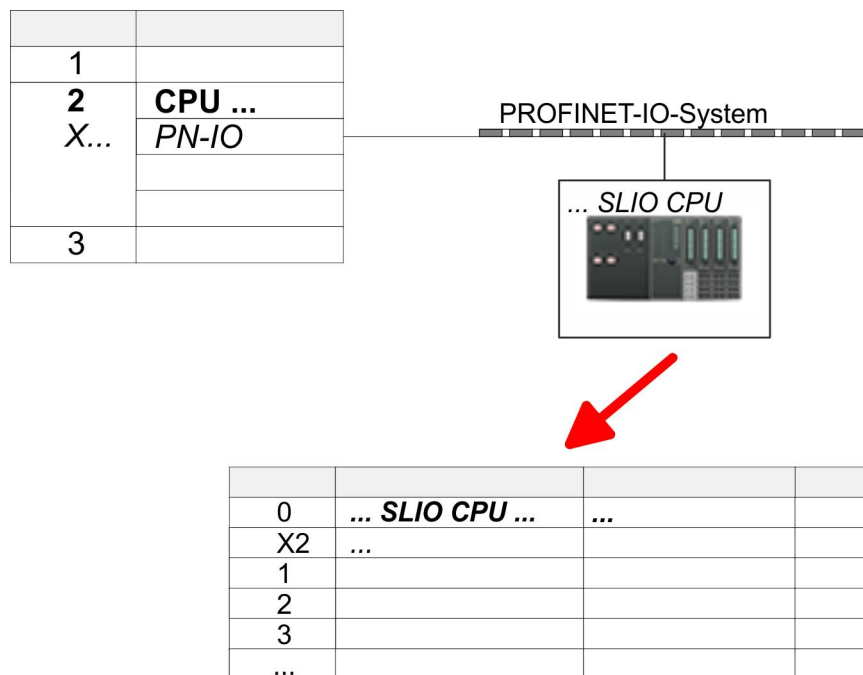

11.5.3 Parameter für MPI/DP

Über Doppelklick auf das Submodul MPI/DP gelangen Sie in den Eigenschaften-Dialog zur Einstellung der MPI(PB)-Schnittstelle X3.



Damit Sie die Schnittstelle in die PROFIBUS-Funktionalität umschalten können, müssen Sie die entsprechende Bus-Funktionalität mittels einer VSC von VIPA aktivieren. Durch Stecken der VSC-Speicherkarte und anschließendem Urlöschen wird die Funktion aktiviert. ↪ Kap. 4.14 "Einsatz Speichermedien - VSD, VSC" Seite 105

11.6 Siemens SIMATIC Manager - Projekt transferieren

Übersicht

Sie haben folgende Möglichkeiten für den Projekt-Transfer in die CPU:

- Transfer über MPI (optional über PROFIBUS)
- Transfer über Ethernet
- Transfer über Speicherkarte



Damit Sie die Schnittstelle X3 MPI(PB) in die PROFIBUS-Funktionalität umschalten können, müssen Sie die entsprechende Bus-Funktionalität mittels einer VSC von VIPA aktivieren. Durch Stecken der VSC und anschließendem Urlöschen wird die Funktion aktiviert. ↪ Kap. 4.14 "Einsatz Speichermedien - VSD, VSC" Seite 105

11.6.1 Transfer über MPI / optional PROFIBUS

Allgemein

Für den Transfer über MPI / Optional PROFIBUS besitzt die CPU folgende Schnittstellen:

↪ "X3: MPI(PB)-Schnittstelle" Seite 44

↪ "X2: PtP(MPI)-Schnittstelle" Seite 43



Bei einer ungelöschten CPU ist eine Projektierung über X2 PtP(MPI) nicht möglich!

Netz-Struktur

Der Aufbau eines MPI-Netzes gleicht elektrisch dem Aufbau eines PROFIBUS-Netzes. Das heißt, es gelten dieselben Regeln und Sie verwenden für beide Netze die gleichen Komponenten zum Aufbau. Die einzelnen Teilnehmer werden über Busanschlusstecker und PROFIBUS-Kabel verbunden. Defaultmäßig wird das MPI-Netz mit 187,5kBaude betrieben. VIPA-CPU's werden mit der MPI-Adresse 2 ausgeliefert.

MPI-Programmierkabel

Die MPI-Programmierkabel erhalten Sie in verschiedenen Varianten von VIPA. Die Kabel bieten einen RS232- bzw. USB-Anschluss für den PC und einen busfähigen RS485-Anschluss für die CPU. Aufgrund des RS485-Anschlusses dürfen Sie die MPI-Programmierkabel direkt auf einen an der RS485-Buchse schon gesteckten Stecker aufstecken. Jeder Busteilnehmer identifiziert sich mit einer eindeutigen Adresse am Bus, wobei die Adresse 0 für Programmiergeräte reserviert ist.

Abschlusswiderstand

Eine Leitung muss mit ihrem Wellenwiderstand abgeschlossen werden. Hierzu schalten Sie den Abschlusswiderstand am ersten und am letzten Teilnehmer eines Netzes oder eines Segments zu. Achten Sie darauf, dass die Teilnehmer, an denen der Abschlusswiderstand zugeschaltet ist, immer mit Spannung versorgt sind. Ansonsten kann es zu Störungen auf dem Bus kommen.

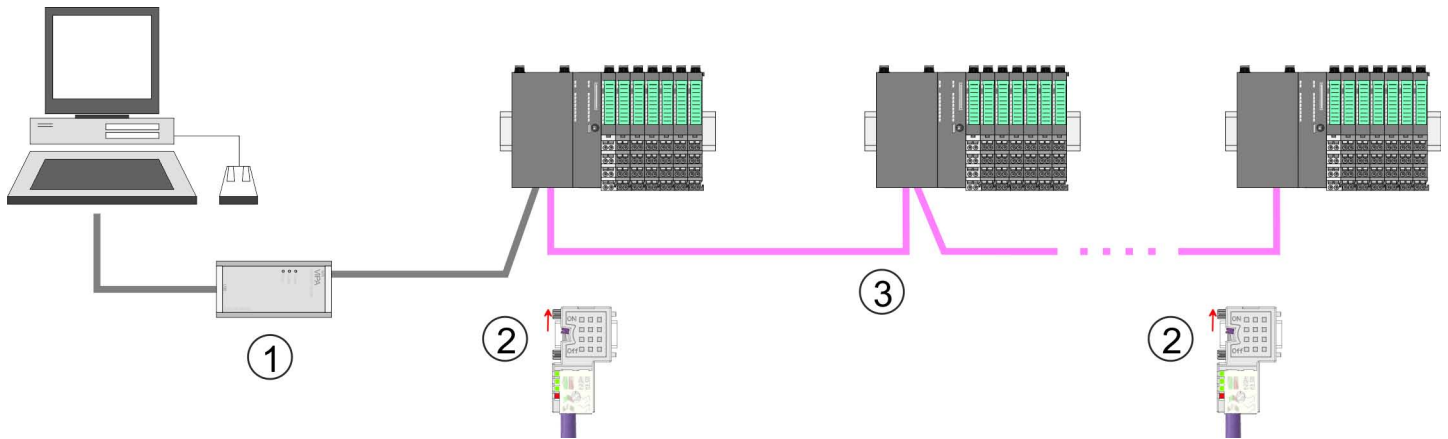

- 1 MPI-Programmierkabel
- 2 Mit Schalter Abschlusswiderstand aktivieren
- 3 MPI/PROFIBUS-Netz

Vorgehensweise Transfer über MPI-Schnittstelle

1. ➤ Verbinden Sie Ihren PC über ein MPI-Programmierkabel mit der MPI-Buchse Ihrer CPU.
2. ➤ Laden Sie im Siemens SIMATIC Manager Ihr Projekt.
3. ➤ Wählen Sie im Menü "Extras ➔ PG/PC-Schnittstelle einstellen".
4. ➤ Wählen Sie in der Auswahlliste "PC Adapter (MPI)" aus; ggf. müssen Sie diesen erst hinzufügen und klicken Sie auf [Eigenschaften].
5. ➤ Stellen Sie im Register MPI die Übertragungsparameter Ihres MPI-Netztes ein und geben Sie eine gültige Adresse an.
6. ➤ Wechseln Sie in das Register *Lokaler Anschluss*.
7. ➤ Geben Sie den COM-Port des PCs an und stellen Sie für Ihr MPI-Programmierkabel die Übertragungsrate 38400Baud ein.
8. ➤ Mit "Zielsystem ➔ Laden in Baugruppe" können Sie Ihr Projekt über MPI in die CPU übertragen und mit "Zielsystem ➔ RAM nach ROM kopieren" auf einer Speicherkarte sichern, falls diese gesteckt ist.

Vorgehensweise Transfer über PROFIBUS-Schnittstelle



Damit Sie die Schnittstelle in die PROFIBUS-Funktionalität umschalten können, müssen Sie die entsprechende Bus-Funktionalität mittels einer VSC-Speicherkarte von VIPA aktivieren. Durch Stecken der VSC-Speicherkarte und anschließendem Urlöschen wird die Funktion aktiviert.

1. ➤ Verbinden Sie Ihren PC über ein MPI-Programmierkabel mit der MPI(PB)-Buchse X3 Ihrer CPU.
2. ➤ Laden Sie im Siemens SIMATIC Manager Ihr Projekt.
3. ➤ Wählen Sie im Menü "Extras ➔ PG/PC-Schnittstelle einstellen".
4. ➤ Wählen Sie in der Auswahlliste "PC Adapter (PROFIBUS)" aus; ggf. müssen Sie diesen erst hinzufügen und klicken Sie auf [Eigenschaften].
5. ➤ Stellen Sie im Register PROFIBUS die Übertragungsparameter Ihres PROFIBUS-Netzes ein und geben Sie eine gültige PROFIBUS-Adresse an. Die PROFIBUS-Adresse muss zuvor über ein Projekt Ihrem DP-Master zugewiesen sein.
6. ➤ Wechseln Sie in das Register *Lokaler Anschluss*.
7. ➤ Geben Sie den COM-Port des PCs an und stellen Sie für Ihr MPI-Programmierkabel die Übertragungsrate 38400Baud ein.
8. ➤ Mit "Zielsystem ➔ Laden in Baugruppe" können Sie Ihr Projekt über PROFIBUS in die CPU übertragen und mit "Zielsystem ➔ RAM nach ROM kopieren" auf einer Speicherkarte sichern, falls diese gesteckt ist.



Der PROFIBUS-Transfer kann über einen DP-Master erfolgen, sofern dieser zuvor als DP-Master projektiert und diesem eine PROFIBUS-Adresse zugeteilt wurde. Im Slave-Betrieb müssen Sie bei der Auswahl der Slave-Betriebsart zusätzlich die Option "Test, Inbetriebnahme, Routing" aktivieren.

11.6.2 Transfer über Ethernet

Die CPU besitzt für den Transfer über Ethernet folgende Schnittstellen:

- X1, X5: Ethernet-PG/OP-Kanal (Switch)

Initialisierung

Damit Sie auf die entsprechende Ethernet-Schnittstelle online zugreifen können, müssen Sie dieser durch die "Initialisierung" bzw. "Urtaufe" IP-Adress-Parameter zuweisen.
 ↪ Kap. 11.4 "Siemens SIMATIC Manager - Hardware-Konfiguration - Ethernet-PG/OP-Kanal" Seite 266

Transfer

1. ➤ Für den Transfer verbinden Sie, wenn nicht schon geschehen, die entsprechende Ethernet-Buchse mit Ihrem Ethernet.
2. ➤ Öffnen Sie Ihr Projekt im Siemens SIMATIC Manager.
3. ➤ Stellen Sie über "Extras ➔ PG/PC-Schnittstelle" den Zugriffsweg "TCP/IP → Netzwerkkarte" ein.
4. ➤ Gehen Sie auf "Zielsystem ➔ Laden in Baugruppe". Es öffnet sich das Dialogfenster "Zielbaugruppe auswählen". Wählen Sie die Zielbaugruppe aus und geben Sie als Teilnehmeradresse die IP-Adress-Parameter des entsprechenden Ethernet-Schnittstelle an. Sofern keine neue Hardware-Konfiguration in die CPU übertragen wird, wird die hier angegebene Ethernet-Verbindung dauerhaft als Transferkanal im Projekt gespeichert.

5. ➔ Starten Sie mit [OK] den Transfer.



Systembedingt kann es zu einer Meldung kommen, dass sich die projizierte von der Zielbaugruppe unterscheidet. Quittieren Sie diese Meldung mit [OK].

→ Ihr Projekt wird übertragen und kann nach der Übertragung in der CPU ausgeführt werden.

11.6.3 Transfer über Speicherkarte

Die Speicherkarte dient als externes Speichermedium. Es dürfen sich mehrere Projekte und Unterverzeichnisse auf einer Speicherkarte befinden. Bitte beachten Sie, dass sich Ihre aktuelle Projektierung im Root-Verzeichnis befindet und einen der folgenden Dateinamen hat:

- S7PROG.WLD
- AUTOLOAD.WLD

Mit "Datei ➔ Memory Card-Datei ➔ Neu" können Sie im Siemens SIMATIC Manager eine WLD-Datei erzeugen. Danach kopieren Sie aus dem Baustein-Ordner Ihres Projekts alle Bausteine und die Systemdaten in die WLD-Datei.

Transfer Speicherkarte → CPU

Das Übertragen des Anwenderprogramms von der Speicherkarte in die CPU erfolgt je nach Dateiname nach Urlöschen oder nach PowerON.

- S7PROG.WLD wird nach Urlöschen von der Speicherkarte gelesen.
- AUTOLOAD.WLD wird nach NetzEIN von der Speicherkarte gelesen.

Das kurze Aufleuchten der SD-LED der CPU kennzeichnet den Übertragungsvorgang. Bitte beachten Sie, dass Ihr Anwenderspeicher ausreichend Speicherplatz für Ihr Anwenderprogramm bietet, ansonsten wird Ihr Anwenderprogramm unvollständig geladen und die SF-LED leuchtet.

Transfer CPU → Speicherkarte

Bei einer in der CPU gesteckten Speicherkarte wird durch einen Schreibbefehl der Inhalt des RAMs als S7PROG.WLD auf die Speicherkarte übertragen.

Den Schreibbefehl starten Sie aus dem Siemens SIMATIC Manager auf Bausteinebene über "Zielsystem ➔ RAM nach ROM kopieren". Während des Schreibvorgangs leuchtet die SD-LED auf. Erlischt die LED, ist der Schreibvorgang beendet.

Soll dieses Projekt automatisch nach einem NetzEIN von der Speicherkarte geladen werden, so müssen Sie dieses auf der Speicherkarte in AUTOLOAD.WLD umbenennen.

Kontrolle des Transfervorgangs

Nach einem Zugriff auf die Speicherkarte erfolgt ein Diagnose-Eintrag der CPU. Zur Anzeige der Diagnoseeinträge gehen Sie im Siemens SIMATIC Manager auf "Zielsystem ➔ Baugruppenzustand". Über das Register "Diagnosepuffer" gelangen Sie in das Diagnosefenster. ↪ Kap. 4.18 "Diagnose-Einträge" Seite 112

11.7 Siemens SIMATIC Manager - Zugriff auf Diagnoseeinträge

Einträge im Diagnosepuffer

- Sie haben die Möglichkeit im Siemens SIMATIC Manager den Diagnosepuffer der CPU auszulesen.
- Neben den Standardeinträgen im Diagnosepuffer gibt es in den CPUs der VIPA noch zusätzliche Einträge, welche ausschließlich in Form einer Ereignis-ID angezeigt werden.
- Mit dem CMD DIAGBUF wird der aktuelle Inhalt des Diagnosepuffers auf die Speicherkarte gespeichert.



Die CPUs von VIPA unterstützen alle Register des Baugruppenzustands. Eine nähere Beschreibung der einzelnen Register finden Sie in der Online-Hilfe Ihres Siemens SIMATIC Managers.

Anzeige der Diagnoseeinträge

Zur Anzeige der Diagnoseeinträge gehen Sie in Ihrem Siemens SIMATIC Manager auf "Zielsystem → Baugruppenzustand". Über das Register "Diagnosepuffer" gelangen Sie in das Diagnosefenster:

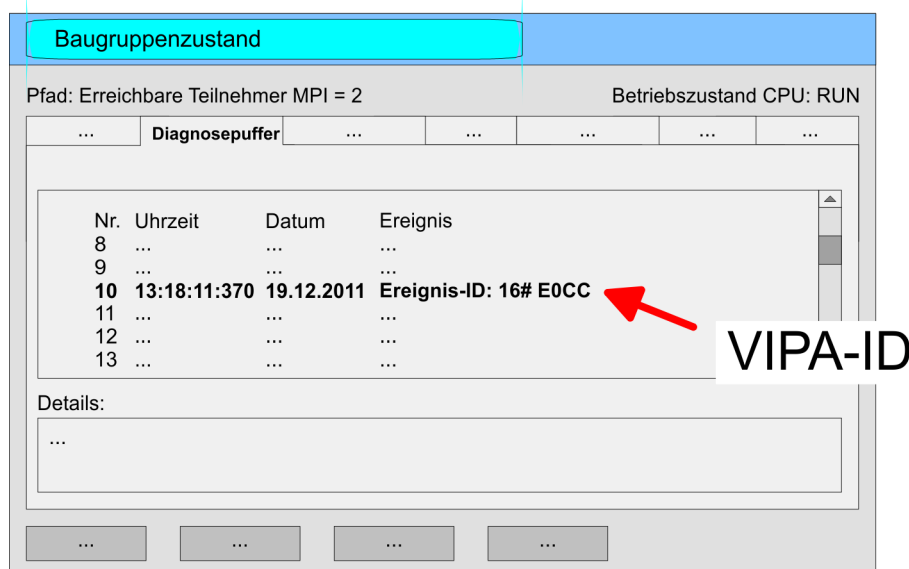

Für die Diagnose ist der Betriebszustand der CPU irrelevant. Es können maximal 100 Diagnoseeinträge in der CPU gespeichert werden. ↪ *Anhang A "Systemspezifische Ereignis-IDs" Seite 294*

11.8 Siemens SIMATIC Manager - Einsatz PROFIBUS

↪ *Kap. 8 "Optional: Einsatz PROFIBUS-Kommunikation" Seite 235*

11.9 Siemens SIMATIC Manager - Einsatz PROFINET I-Device

↪ *Kap. 9 "Einsatz PG/OP-Kommunikation - PROFINET I-Device" Seite 245*

11.10 Siemens SIMATIC Manager - Einsatz EtherCAT

Voraussetzung

Die Projektierung des EtherCAT-Masters erfolgt im Siemens SIMATIC Manager in Form des virtuellen PROFINET IO Devices "*EtherCAT-Netzwerk*". Das "*EtherCAT-Netzwerk*" ist mittels GSDML im Hardware-Katalog zu installieren und kann mit dem VIPA-Tool *SPEED7 EtherCAT Manager* konfiguriert werden.

Folgende Voraussetzungen müssen für die Projektierung des EtherCAT-Masters erfüllt sein:

- GSDML für "*EtherCAT-Netzwerk*" ist installiert
- *SPEED7 EtherCAT Manager* für EtherCAT-Konfiguration ist installiert

IO Device EtherCAT-Netzwerk installieren

Die Installation des PROFINET IO Devices "*EtherCAT-Netzwerk*" im Hardware-Katalog erfolgt nach folgender Vorgehensweise:

1. ➤ Gehen Sie in den Service-Bereich von www.vipa.com
2. ➤ Laden Sie aus dem Downloadbereich unter "*Config Dateien* ➔ *EtherCAT*" die GSDML-Datei für Ihren EtherCAT-Master.
3. ➤ Extrahieren Sie die Dateien in Ihr Arbeitsverzeichnis.
4. ➤ Starten Sie den Hardware-Konfigurator von Siemens.
5. ➤ Schließen Sie alle Projekte.
6. ➤ Gehen Sie auf "*Extras* ➔ *GSD-Dateien installieren*".
7. ➤ Navigieren Sie in Ihr Arbeitsverzeichnis und installieren Sie die entsprechende GSDML-Datei.
 - ⇒ Nach der Installation finden Sie das "*EtherCAT-Netzwerk*" unter "*PROFINET IO* ➔ *Weitere Feldgeräte* ➔ *I/O* ➔ *VIPA EtherCAT System*".

SPEED7 EtherCAT Manager installieren

Die Konfiguration des PROFINET IO Devices "*EtherCAT-Netzwerk*" erfolgt mit dem *SPEED7 EtherCAT Manager* von VIPA. Sie finden diesen im Servicebereich von www.vipa.com unter "*Service/Support* ➔ *Downloads* ➔ *Software*".

Die Installation erfolgt nach folgender Vorgehensweise:

1. ➤ Schließen Sie den Siemens SIMATIC Manager.
2. ➤ Gehen Sie in den Service-Bereich von www.vipa.com
3. ➤ Laden Sie den *SPEED7 EtherCAT Manager* und entpacken Sie diesen auf Ihren PC.
4. ➤ Zur Installation starten Sie die Datei *EtherCATManager_v... .exe*.
5. ➤ Wählen Sie die Sprache für die Installation aus.
6. ➤ Stimmen Sie dem Lizenzvertrag zu.
7. ➤ Wählen Sie das Installationsverzeichnis und starten Sie die Installation.
8. ➤ Nach der Installation müssen Sie Ihren PC neu starten
 - ⇒ Der *SPEED7 EtherCAT Manager* ist installiert und kann jetzt über das Kontextmenü des Siemens SIMATIC Manager aufgerufen werden.

Projektierung der CPU

Steckp..	Baugruppe
1	
2	CPU 31...
X1	MPI/DP
X2	PN-IO
X2...	Port 1
X2...	Port 2
3	

Um kompatibel mit dem Siemens SIMATIC Manager zu sein, sind folgende Schritte durchzuführen:

1. Starten Sie den Hardware-Konfigurator von Siemens mit einem neuen Projekt.
2. Fügen Sie aus dem Hardware-Katalog eine Profilschiene ein.
3. Platzieren Sie auf "Slot"-Nummer 2 die CPU 315-2 PN/DP (6ES7 315-2EH14 V3.2).
4. Über das Submodul "X1 MPI/DP" projektieren und vernetzen Sie den integrierten PROFIBUS-DP-Master (Buchse X3).
5. Über das Submodul "X2 PN-IO" projektieren Sie den EtherCAT-Master als virtuelles PROFINET-Netzwerk.
6. Klicken Sie auf das Submodul "PN-IO" der CPU.
7. Wählen Sie "Kontextmenü → PROFINET IO-System einfügen".

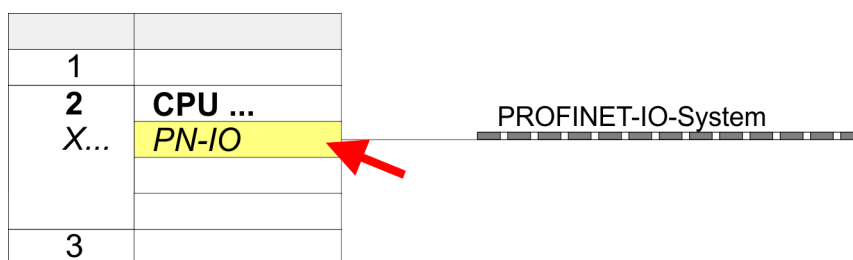

8. Legen Sie mit [Neu] ein neues Subnetz an und vergeben Sie gültige IP-Adress-Daten
9. Klicken Sie auf das Submodul "PN-IO" der CPU und öffnen Sie mit "Kontextmenü → Objekteigenschaften" den Eigenschafts-Dialog.
10. Geben Sie unter "Allgemein" einen "Gerätenamen" an. Der Geräte name muss eindeutig am Ethernet-Subnetz sein.

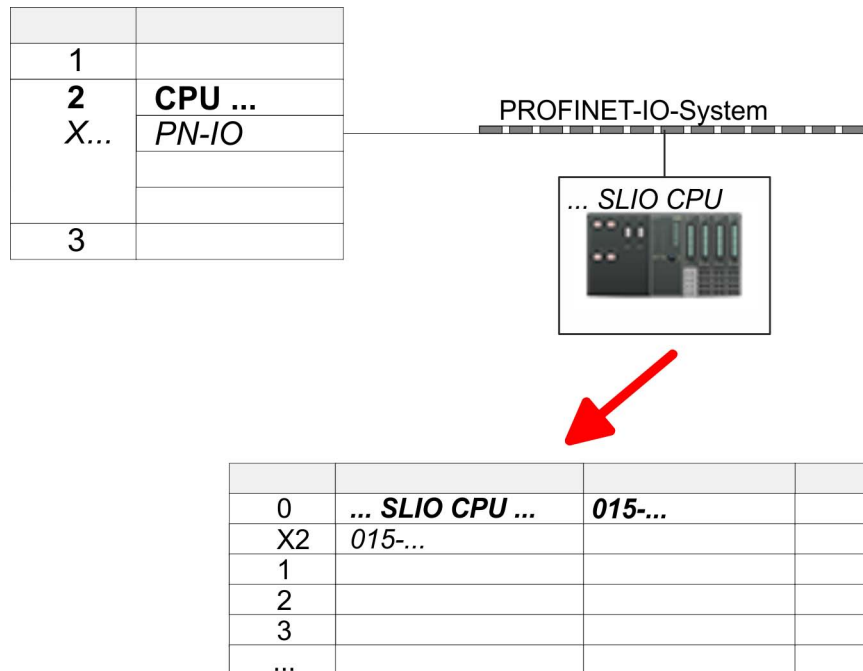

11. Navigieren Sie im Hardware-Katalog in das Verzeichnis "PROFINET IO → Weitere Feldgeräte → I/O → VIPA SLIO System" und binden Sie das IO-Device "015-CEFNR00 CPU" an Ihr PROFINET-System an.
 - ⇒ In der Steckplatzübersicht des PROFINET-IO-Device "VIPA SLIO CPU" ist auf Steckplatz 0 die CPU bereits vorplatziert. Ab Steckplatz 1 können Sie Ihre System SLIO Module platzieren.
12. Bitte beachten Sie, dass im *SPEED7 EtherCAT Manager* und im Hardware-Konfigurator die automatische Vergabe der Gerätenummer mit 1 beginnt. Damit es zu keiner Überschneidung der Gerätenummern kommen kann, müssen Sie diese im Hardware-Konfigurator auf einen möglichst großen Wert ändern. Öffnen Sie hierzu die Objekteigenschaften der CPU und stellen Sie unter "Gerätenummer" z.B. den Wert 100 ein.

Konfiguration EtherCAT-Master

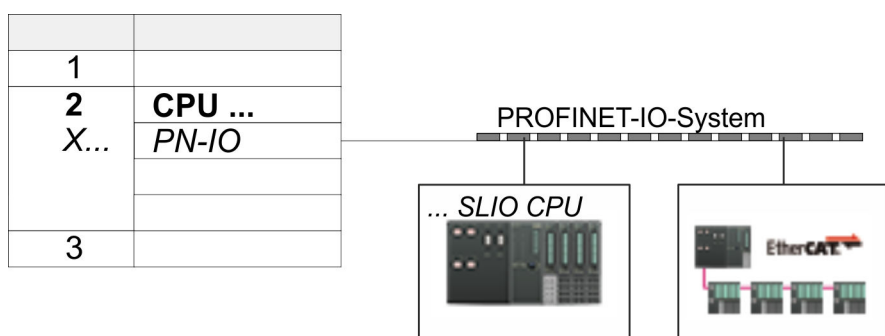

1. Navigieren Sie im Hardware-Katalog in das Verzeichnis "PROFINET IO → Weitere Feldgeräte → I/O → VIPA EtherCAT System" und binden Sie das IO Device "SLIO EtherCAT System" an Ihr PROFINET-System an.
2. Bitte beachten Sie, dass im *SPEED7 EtherCAT Manager* und im Hardware-Konfigurator die automatische Vergabe der Gerätenummer mit 1 beginnt. Damit es zu keiner Überschneidung der Gerätenummern kommen kann, müssen Sie diese im Hardware-Konfigurator auf einen möglichst großen Wert ändern. Öffnen Sie hierzu die Objekteigenschaften des EtherCAT-Systems und stellen Sie unter "Gerätenummer" einen hohen Wert wie z.B. 101 ein.

3. ➔ Klicken Sie auf das eingefügte IO Device "EtherCAT-Netzwerk" und definieren Sie die Bereiche für Ein- und Ausgabe, indem Sie den entsprechenden "Out"- bzw. "In"-Bereich auf einen Steckplatz ziehen.

Hierbei sind folgende Regeln zu beachten:

- Ein- und Ausgabebereiche können beliebig gemischt werden.
- Sie haben jeweils maximal 4096Byte an EtherCAT-Prozessdaten für Ein- und Ausgabe.
- Daten müssen im Siemens Hardware-Konfigurator konsistent sein, d.h. die maximale Anzahl an Bytes darf unter PROFINET nicht überschritten werden. Ansonsten müssen Sie ein weiteres "SLIO EtherCAT System" an Ihr PROFINET-System anbinden. Im SPEED7 EtherCAT Manager werden alle Teilbereiche automatisch erkannt und zusammengefasst.

Steckpl.	Modul
1	
2	CPU ...
X...	PN-IO
3	

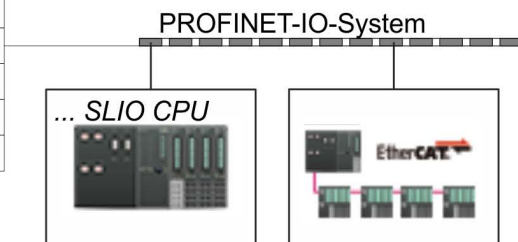

Katalog

- ▼ PROFINET IO
- ...
- ▼ Weitere Feldgeräte
- ...
- ▼ I/O
- ...
- ▼ VIPA EtherCAT System
 - SLIO EtherCAT System
 - In 1024 byte
 - ...
 - In 128 byte
 - Out 1024 byte
 - ...
 - Out 128 byte

Steckpl.	Baugruppe	Bestellnummer
0	VIPA SLIO ...	
1	In ... byte	
2	Out ... byte	
3		
4		
...		

4. ➔ Wählen Sie "Station ➔ Speichern und übersetzen"

⇒ Sie können jetzt Ihr EtherCAT-System mit dem SPEED7 EtherCAT Manager projektieren.

i Vor dem Aufruf des SPEED7 EtherCAT Manager müssen Sie immer Ihr Projekt mit "Station ➔ Speichern und übersetzen" speichern.

5. ➔ Klicken Sie auf ein eingefügtes IO Device "EtherCAT-Netzwerk" und wählen Sie "Kontextmenü ➔ Device Tool starten ➔ SPEED7 EtherCAT Manager".

⇒ Der SPEED7 EtherCAT Manager wird gestartet. Hier können Sie die Konfiguration des EtherCAT-Master-System durchführen.

Näheres zum Einsatz des SPEED7 EtherCAT Manager finden Sie im zugehörigen Handbuch bzw. in der Onlinehilfe.

6. ➔ Durch Schließen des SPEED7 EtherCAT Manager wird die EtherCAT-Konfiguration in die Projektierung übernommen und der SPEED7 EtherCAT Manager geschlossen. Sie können Ihre EtherCAT-Konfiguration jederzeit im SPEED7 EtherCAT Manager wieder bearbeiten, da die Konfiguration in Ihrem Projekt gespeichert wird.

7. ➔ Wechseln Sie in den Siemens SIMATIC Manager und übertragen Sie Ihr Projekt in die CPU.

Die Übertragung kann ausschließlich aus dem Siemens SIMATIC Manager erfolgen - nicht Hardware-Konfigurator!



Da Slave- und Modulparameter mittels SDO-Zugriff bzw. SDO-Init-Kommando übertragen werden, bleibt die Parametrierung solange bestehen, bis ein Power-Cycle durchgeführt wird oder neue Parameter für die gleichen SDO-Objekte übertragen werden.

Beim Urlöschen werden Slave- und Modul-Parameter nicht zurückgesetzt!

12 Projektierung im TIA Portal

12.1 TIA Portal - Arbeitsumgebung

12.1.1 Allgemein

Allgemein

In diesem Teil wird die Projektierung der VIPA-CPU im Siemens TIA Portal gezeigt. Hier soll lediglich der grundsätzliche Einsatz des Siemens TIA Portals in Verbindung mit der VIPA-CPU gezeigt werden. Bitte beachten Sie, dass Softwareänderungen nicht immer berücksichtigt werden können und es so zu Abweichungen zur Beschreibung kommen kann. TIA steht für **T**otally **i**ntegrated **A**utomation von Siemens. Hier können Sie Ihre VIPA-Steuerungen programmieren und vernetzen. Für die Diagnose stehen Ihnen Online-Werkzeuge zur Verfügung.



Nähere Informationen zum TIA Portal finden Sie in der zugehörigen Online-Hilfe bzw. Dokumentation.

TIA Portal starten

Zum Starten des Siemens TIA Portals wählen Sie unter Windows den Befehl "Start → Programme → Siemens Automation → TIA ..."

Daraufhin wird das TIA Portal mit den zuletzt verwendeten Einstellungen geöffnet.

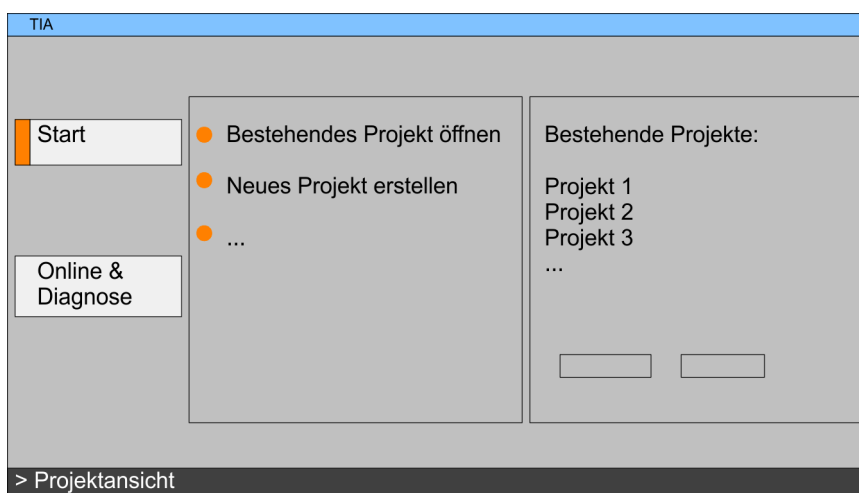

TIA Portal beenden

Mit dem Menüpunkt "Projekt → Beenden" können Sie aus der "Projektansicht" das TIA Portal beenden. Hierbei haben Sie die Möglichkeit durchgeführte Änderungen an Ihrem Projekt zu speichern.

12.1.2 Arbeitsumgebung des TIA Portals

Grundsätzlich besitzt das TIA Portal folgende 2 Ansichten. Über die Schaltfläche links unten können Sie zwischen diesen Ansichten wechseln:

Portalansicht

Die *"Portalansicht"* bietet eine *"aufgabenorientierte"* Sicht der Werkzeuge zur Bearbeitung Ihres Projekts. Hier haben Sie direkten Zugriff auf die Werkzeuge für eine Aufgabe. Falls erforderlich, wird für die ausgewählte Aufgabe automatisch zur Projektansicht gewechselt.

Projektansicht

Die *"Projektansicht"* ist eine *"strukturierte"* Sicht auf alle Bestandteile Ihres Projekts.

Bereiche der Projektansicht

Die Projektansicht gliedert sich in folgende Bereiche:

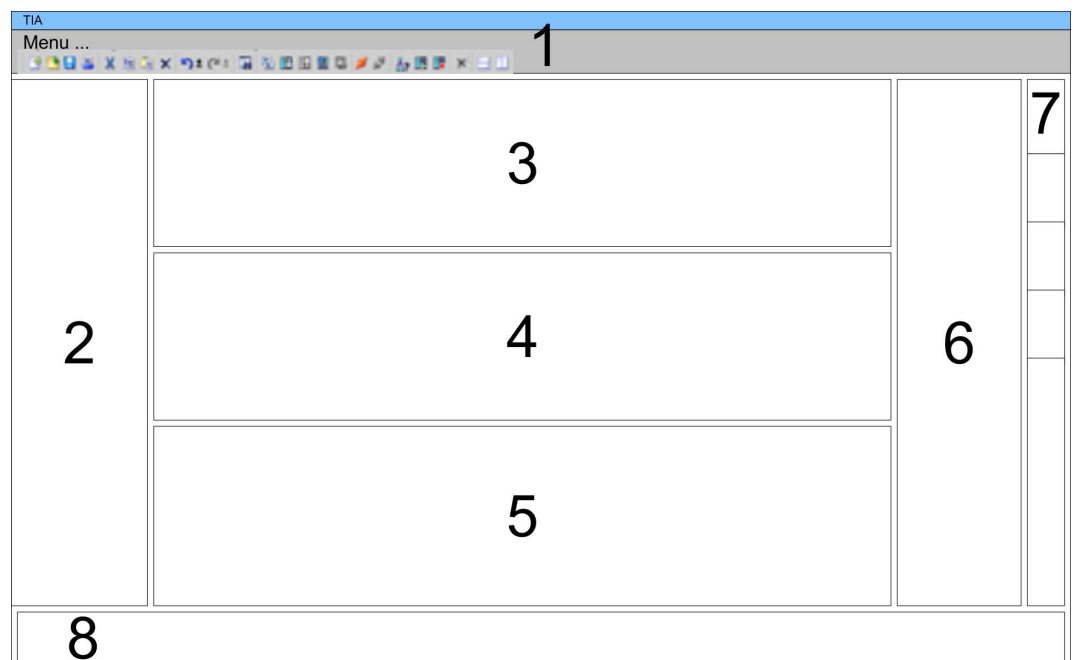

- 1 Menüleiste mit Funktionsleisten
- 2 Projektnavigation mit Detailansicht
- 3 Projektbereich
- 4 Geräteübersicht des Projekts bzw. Bereich für die Baustein-Programmierung
- 5 Eigenschaften-Dialog eines Geräts (Parameter) bzw. Informationsbereich
- 6 Hardware-Katalog und Tools
- 7 "Task-Cards" zur Auswahl von Hardware-Katalog, Anweisungen und Bibliotheken
- 8 Wechsel zwischen Portal- und Projektansicht

12.2 TIA Portal - Hardware-Konfiguration - CPU

Übersicht

Die Hardware-Konfiguration der CPU und der gesteckten Module erfolgt im Siemens TIA Portal in Form eines virtuellen PROFINET-Systems. Da die PROFINET-Schnittstelle auch softwareseitig standardisiert ist, können wir auf diesem Weg gewährleisten, dass über die Einbindung einer GSDML-Datei die Funktionalität in Verbindung mit dem Siemens TIA Portal jederzeit gegeben ist.

Die Hardware-Konfiguration der CPU gliedert sich in folgende Teile:

- Installation GSDML SLIO CPU für PROFINET
- Projektierung Siemens CPU
- Anbindung SLIO CPU als PROFINET-IO-Device

Installation GSDML SLIO CPU für PROFINET

Die Installation des PROFINET-IO-Devices "VIPA SLIO CPU" im Hardware-Katalog erfolgt nach folgender Vorgehensweise:

1. ➤ Gehen Sie in den Service-Bereich von www.vipa.com.
2. ➤ Laden Sie aus dem Downloadbereich unter "*Config Dateien* ➔ *PROFINET*" die entsprechende Datei für Ihr System SLIO.
3. ➤ Extrahieren Sie die Datei in Ihr Arbeitsverzeichnis.
4. ➤ Starten das Siemens TIA Portal.
5. ➤ Schließen Sie alle Projekte.
6. ➤ Wechseln Sie in die *Projektansicht*.
7. ➤ Gehen Sie auf "*Extras* ➔ *Gerätebeschreibungsdatei (GSD) installieren*".
8. ➤ Navigieren Sie in Ihr Arbeitsverzeichnis und installieren Sie die entsprechende GSDML-Datei.

⇒ Nach der Installation wird der Hardware-Katalog aktualisiert und das Siemens TIA Portal beendet.

Nach einem Neustart des Siemens TIA Portals finden Sie das entsprechende PROFINET-IO-Device unter *Weitere Feldgeräte* > *PROFINET* > *IO* > *VIPA GmbH* > *VIPA SLIO System*.



Damit die VIPA-Komponenten angezeigt werden können, müssen Sie im Hardware-Katalog bei "Filter" den Haken entfernen.

Projektierung Siemens CPU

Im Siemens TIA Portal ist die VIPA-CPU als CPU 315-2 PN/DP (6ES7 315-2EH14 V3.2) von Siemens zu projektieren.

1. ➤ Starten Sie das Siemens TIA Portal.
2. ➤ Erstellen sie in der *Portalansicht* mit "*Neues Projekt erstellen*" ein neues Projekt.
3. ➤ Wechseln Sie in die *Projektansicht*.
4. ➤ Klicken Sie in der *Projektnavigation* auf "*Neues Gerät hinzufügen*".
5. ➤ Wählen Sie im Eingabedialog folgende CPU aus:

SIMATIC S7-300 > CPU 315-2 PN/DP > 6ES7 315-2EH14-0AB0 V3.2

⇒ Die CPU wird mit einer Profilschiene eingefügt.

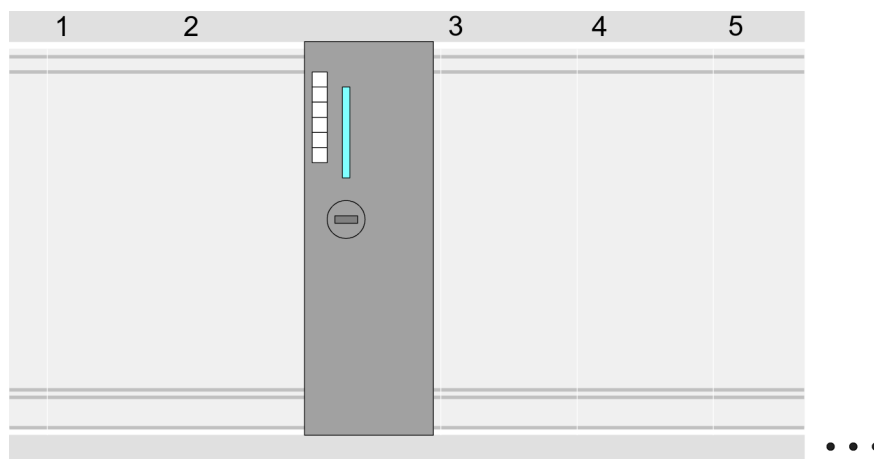

Geräteübersicht

Baugruppe	...	Steckplatz	...	Typ	...
PLC ...		2		CPU 315-2 PN/DP	
MPI/DP-Schnittstelle		2 X1		MPI/DP-Schnittstelle	
PROFINET-Schnittstelle		2 X2		PROFINET-Schnittstelle	
...		

Einstellung Standard CPU-Parameter

Da die CPU von VIPA als Siemens-CPU projektiert wird, erfolgt auch die Parametrierung der nicht VIPA-spezifischen Parameter über die Siemens-CPU. Zur Parametrierung klicken Sie im *Projektbereich* bzw. in der *Geräteübersicht* auf den CPU-Teil. Daraufhin werden die Parameter des CPU-Teils im *Eigenschaften*-Dialog aufgeführt. Hier können Sie Ihre Parametereinstellungen vornehmen. ↪ *Kap. 4.7.1 "Parameter CPU" Seite 70*

Anbindung SLIO CPU als PROFINET-IO-Device

1. ➔ Wechseln Sie im *Projektbereich* in die *"Netzsicht"*.
2. ➔ Nach der Installation der GSDML finden Sie das IO-Device für die SLIO CPU im Hardware-Katalog unter *Weitere Feldgeräte > PROFINET > IO > VIPA GmbH > VIPA SLIO System*. Binden Sie das Slave-System an die CPU an, indem Sie dies aus dem Hardware-Katalog in die *Netzsicht* ziehen und dieses über PROFINET an die CPU anbinden.
3. ➔ Klicken Sie in der *Netzsicht* auf den PROFINET-Teil der Siemens CPU und geben Sie in *"Eigenschaften"* unter *"Ethernet-Adressen"* im Bereich *"IP-Protokoll"* gültige IP-Adressdaten an.
4. ➔ Geben Sie unter *"PROFINET"* einen *"PROFINET Gerätenamen"* an. Der Geräte-name muss eindeutig am Ethernet-Subnetz sein.

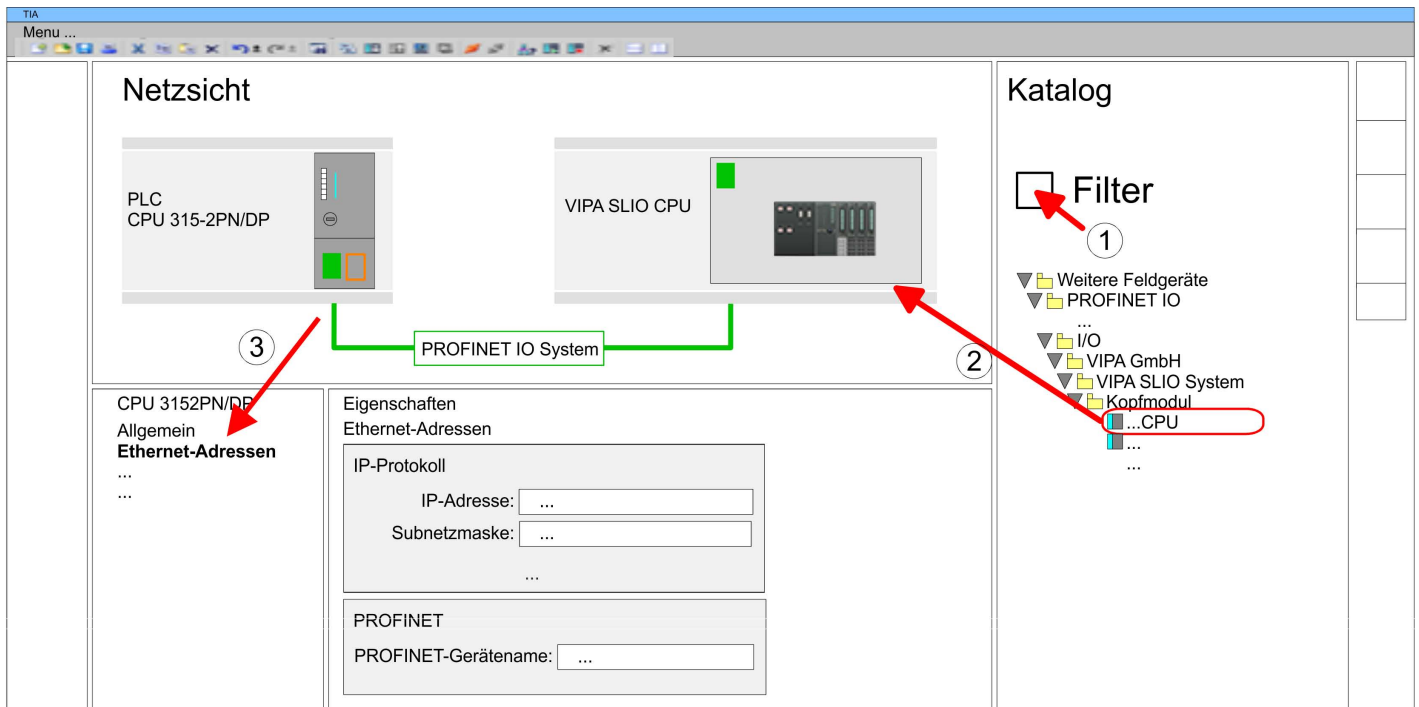

5. ➤ Wählen Sie in der *Netzansicht* das IO-Device "VIPA SLIO CPU..." an und wechseln Sie in die *Geräteübersicht*.

⇒ In der *Geräteübersicht* des PROFINET-IO-Device "VIPA SLIO CPU" ist auf Steckplatz 0 die CPU bereits vorplatziert. Ab Steckplatz 1 können Sie Ihre System SLIO Module platzieren.

Einstellung VIPA-spezifische CPU-Parameter

Zur Parametrierung klicken Sie in der *Geräteübersicht* des PROFINET-IO-Device "VIPA SLIO CPU" auf die CPU auf Steckplatz 0. Daraufhin werden die Parameter des CPU-Teils im *Eigenschaften*-Dialog aufgeführt. Hier können Sie Ihre Parametereinstellungen vornehmen. ↪ Kap. 4.7.1 "Parameter CPU" Seite 70

12.3 TIA Portal - Hardware-Konfiguration - Ethernet-PG/OP-Kanal

Übersicht

Die CPU hat einen Ethernet-PG/OP-Kanal integriert. Über diesen Kanal können Sie Ihre CPU programmieren und fernwarten.

- Der Ethernet-PG/OP-Kanal (X1/X5) ist als Switch ausgeführt. Dieser erlaubt PG/OP-Kommunikation über die Anschlüsse X1 und X5.
- Projektierbare Verbindungen sind möglich.
- DHCP bzw. die Zuweisung der Netzwerkkonfiguration unter Angabe eines DHCP-Servers wird unterstützt.
- Default-Diagnoseadressen: 2025 ... 2040
- Bei Erstinbetriebnahme bzw. nach dem Rücksetzen auf Werkseinstellungen besitzt der Ethernet-PG/OP-Kanal keine IP-Adresse. Damit Sie online über den Ethernet-PG/OP-Kanal auf die CPU zugreifen können, müssen Sie diesem mit Ihrem Projektierwerkzeug gültige IP-Adress-Parameter zuordnen. Diesen Vorgang nennt man "Initialisierung" oder "Urtaufe".
- Mit dem Ethernet-PG/OP-Kanal haben Sie Zugriff auf:
 - Geräte-Webseite, auf der Sie Informationen zu Firmwarestand, angebundene Peripherie, aktuelle Zyklus-Zeiten usw. finden.
 - *WebVisu*-Projekt, welches im *SPEED7 Studio* zu erstellen ist.
 - PROFINET I-Device

Montage und Inbetriebnahme

1. ➤ Bauen Sie Ihr System SLIO mit Ihrer CPU auf.
2. ➤ Verdrahten Sie das System, indem Sie die Leitungen für Spannungsversorgung und Signale anschließen.
3. ➤ Verbinden Sie eine der Ethernet-Buchsen (X1, X5) des Ethernet-PG/OP-Kanals mit Ethernet.
4. ➤ Schalten Sie die Spannungsversorgung ein
 - ⇒ Nach kurzer Hochlaufzeit ist der CP bereit für die Kommunikation. Er besitzt ggf. noch keine IP-Adresdaten und erfordert eine Urtaufe.

"Urtaufe" über Zielsystemfunktionen

Die Urtaufe über die Zielsystemfunktion erfolgt nach folgender Vorgehensweise:

- Ermitteln Sie die aktuelle Ethernet (MAC) Adresse Ihres Ethernet PG/OP-Kanals. Sie finden diese auf der Frontseite Ihrer CPU mit der Bezeichnung "MAC PG/OP: ...".

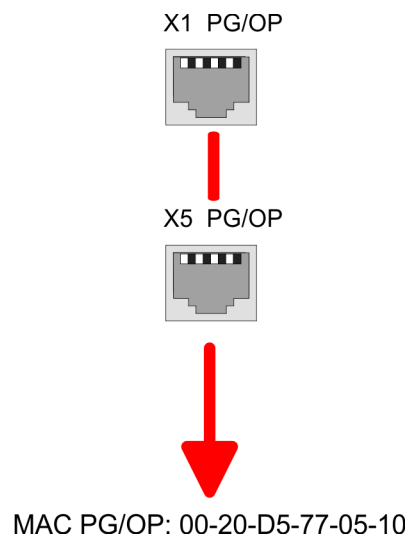
**IP-Adress-Parameter zuweisen**

Gültige IP-Adress-Parameter erhalten Sie von Ihrem Systemadministrator. Die Zuweisung der IP-Adress-Daten erfolgt online im Siemens TIA Portal nach folgender Vorgehensweise:

1. ➤ Starten Sie das Siemens TIA Portal.
2. ➤ Wechseln Sie in die "Projektansicht."
3. ➤ Klicken Sie in der "Projektnavigation" auf "Online-Zugänge" und wählen Sie hier durch Doppelklick Ihre Netzwerkkarte aus, welche mit dem Ethernet-PG/OP-Kanal verbunden ist.
4. ➤ Benutzen Sie "Erreichbare Teilnehmer...", um die über MAC-Adresse erreichbaren Geräte zu ermitteln. Sie finden diese auf der Frontseite Ihrer CPU mit der Bezeichnung "MAC PG/OP: ...".
5. ➤ Wählen Sie aus der Liste die Baugruppe mit der Ihnen bekannten MAC-Adresse (Onboard PG/OP [MAC-Adresse]) und öffnen Sie mit "Online & Diagnose" den Diagnose-Dialog im Projektbereich.
6. ➤ Navigieren Sie zu *Funktionen > IP-Adresse zuweisen*. Stellen Sie nun die IP-Konfiguration ein, indem Sie IP-Adresse, Subnetz-Maske und den Netzübergang eintragen.

7. ➤ Bestätigen Sie mit [IP-Adresse zuweisen] Ihre Eingabe.
- ⇒ Direkt nach der Zuweisung ist der Ethernet-PG/OP-Kanal über die angegebenen IP-Adress-Daten online erreichbar. Der Wert bleibt bestehen, solange dieser nicht neu zugewiesen, mit einer Hardware-Projektierung überschrieben oder Rücksetzen auf Werkseinstellung ausgeführt wird.

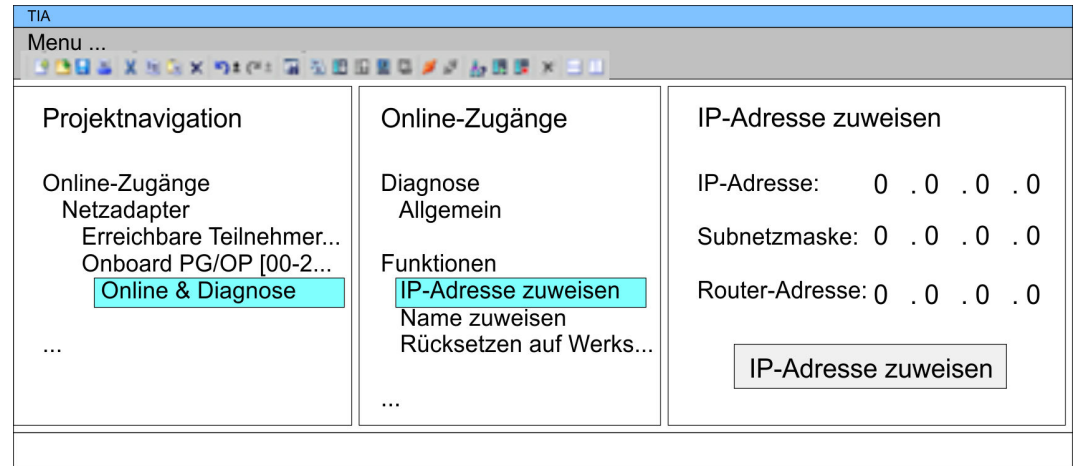

Systembedingt kann es zu einer Meldung kommen, dass die IP-Adresse nicht vergeben werden konnte. Diese Meldung können Sie ignorieren.

IP-Adress-Parameter in Projekt übernehmen

1. ➤ Öffnen Sie Ihr Projekt.
2. ➤ Projektieren Sie, wenn nicht schon geschehen, in der "Gerätekongfiguration" eine Siemens CPU 315-2 PN/DP (6ES7 315-2EH14 V3.2).
3. ➤ Platzieren Sie für den Ethernet-PG/OP-Kanal auf Steckplatz 4 den Siemens CP 343-1 (6GK7 343-1EX30 0XE0 V3.0).
4. ➤ Öffnen Sie durch Klick auf den CP 343-1EX30 den "Eigenschaften"-Dialog und geben Sie für den CP in den "Eigenschaften" unter "Ethernet-Adresse" die zuvor zugewiesenen IP-Adress-Daten an.
5. ➤ Übertragen Sie Ihr Projekt.

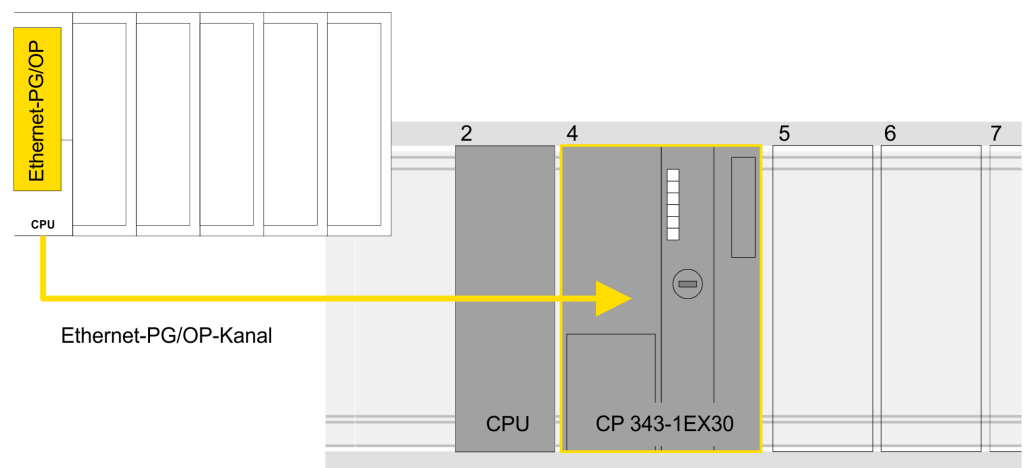

Geräteübersicht

Baugruppe	...	Steckplatz	...	Typ	...
PLC ...		2		CPU 315-2 PN/DP	
MPI/DP-Schnittstelle		2 X1		MPI/DP-Schnittstelle	
PROFINET-Schnittstelle		2 X2		PROFINET-Schnittstelle	
...		
CP 343-1		4		CP 343-1	
...		

12.4 TIA Portal - Hardware-Konfiguration - I/O-Module

Hardware-Konfiguration der Module

Binden Sie in der *Geräteübersicht* des PROFINET-IO-Device "VIPA SLIO CPU" ab Steckplatz 1 Ihre System SLIO Module in der gesteckten Reihenfolge ein. Gehen Sie hierzu in den Hardware-Katalog und ziehen Sie das entsprechende Modul auf die entsprechende Position in der *Geräteübersicht*.

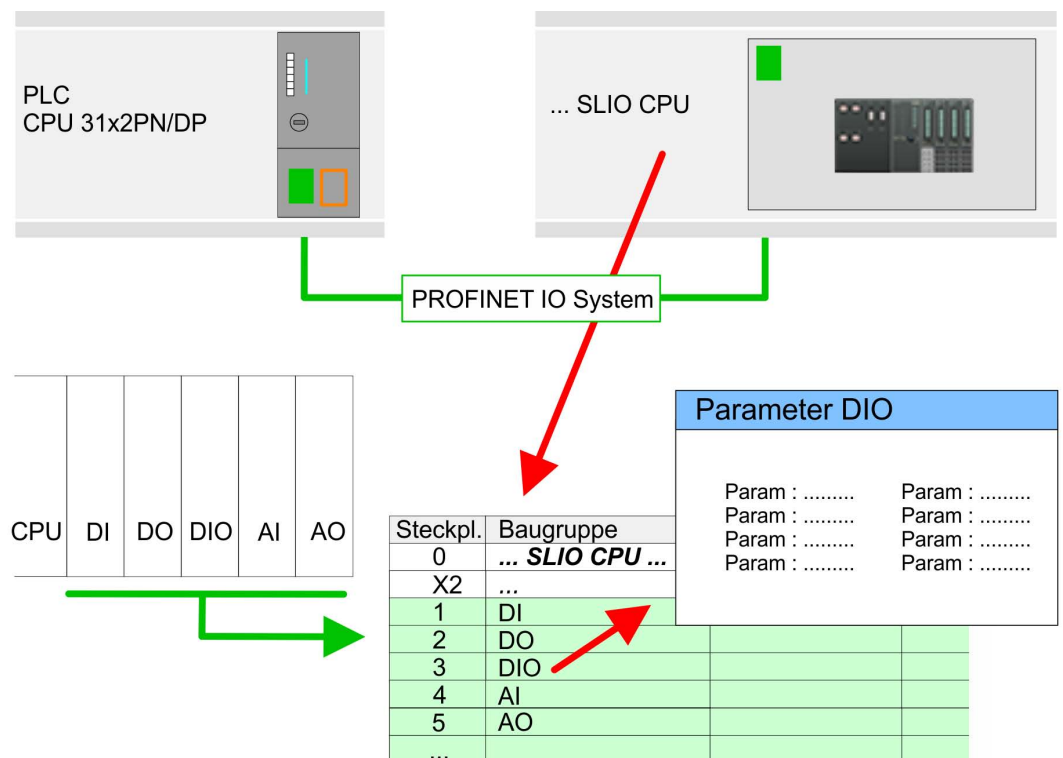

Parametrierung

Damit die gesteckten Peripheriemodule gezielt angesprochen werden können, müssen ihnen bestimmte Adressen in der CPU zugeordnet werden. Zur Parametrierung klicken Sie in der *Geräteübersicht* auf das zu parametrierende Modul. Daraufhin werden die Parameter des Moduls im *Eigenschaften*-Dialog aufgeführt. Hier können Sie Ihre Parametereinstellungen vornehmen.

12.5 TIA Portal - VIPA-Bibliothek einbinden

Übersicht

- Die VIPA-spezifischen Bausteine finden Sie im "Service"-Bereich auf www.vipa.com unter *Downloads > VIPA LIB* als Bibliothek zum Download.
- Die Bibliothek liegt für die entsprechende TIA Portal Version als gepackte zip-Datei vor.
- Sobald Sie VIPA-spezifische Bausteine verwenden möchten, sind diese in Ihr Projekt zu importieren.
Folgende Schritte sind hierzu erforderlich:
 - Datei ...TIA_Vxx.zip laden und entpacken (Version TIA Portal beachten)
 - Bibliothek öffnen und Bausteine in Projekt übertragen

...TIA_Vxx.zip entpacken

Starten Sie mit einem Doppelklick auf die Datei ...TIA_Vxx.zip ihr Unzip-Programm entpacken Sie Dateien und Ordner in ein Arbeits-Verzeichnis für das Siemens TIA Portal.

Bibliothek öffnen und Bausteine in Projekt übertragen

1. Starten Sie das Siemens TIA Portal mit Ihrem Projekt.
2. Wechseln sie in die *Projektansicht*.
3. Wählen Sie auf der rechten Seite die Task-Card "Bibliotheken".
4. Klicken Sie auf "Globale Bibliothek".
5. Klicken Sie auf "Globale Bibliothek öffnen".
6. Navigieren Sie zu ihrem Arbeitsverzeichnis und laden Sie die Datei ...TIA.alxx.

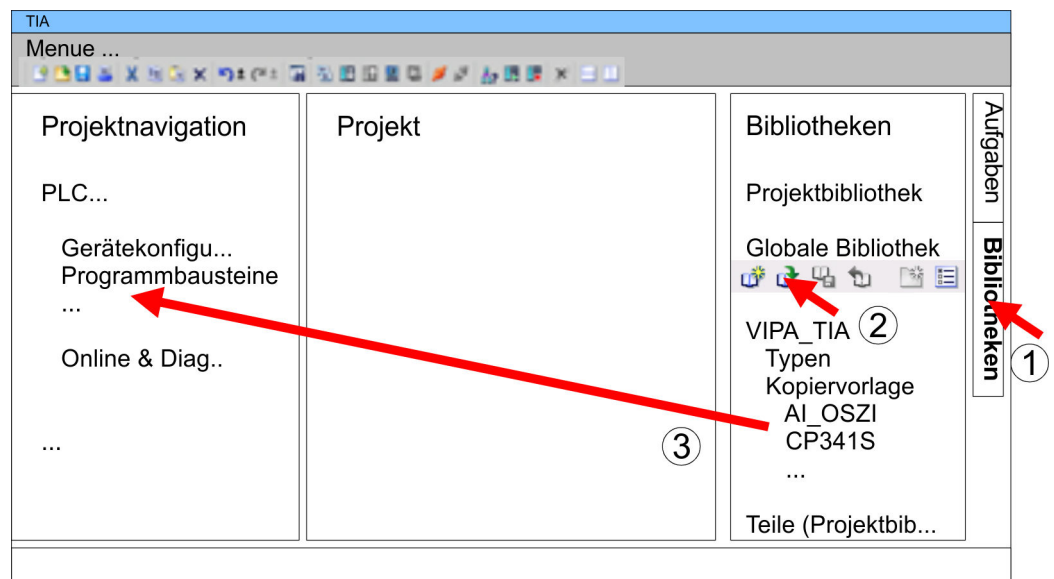

7. Kopieren Sie die erforderlichen Bausteine aus der Bibliothek in das Verzeichnis "Programmbausteine" in der *Projektnavigation* Ihres Projekts. Nun haben Sie in Ihrem Anwenderprogramm Zugriff auf die VIPA-spezifischen Bausteine.

12.6 TIA Portal - Projekt transferieren

Übersicht

Sie haben folgende Möglichkeiten für den Projekt-Transfer in die CPU:

- Transfer über MPI
- Transfer über Ethernet
- Transfer über Speicherkarte

Transfer über MPI

Aktuell werden die VIPA Programmierkabel für den Transfer über MPI nicht unterstützt. Dies ist ausschließlich über Programmierkabel von Siemens möglich.

1. ➤ Stellen Sie mit dem entsprechenden Programmierkabel eine Verbindung über MPI mit ihrer CPU her. Informationen hierzu finden Sie in der zugehörigen Dokumentation zu Ihrem Programmierkabel.
2. ➤ Schalten Sie die Spannungsversorgung ihrer CPU ein und starten Sie das Siemens TIA Portal mit Ihrem Projekt.
3. ➤ Markieren Sie in der *Projektnavigation* Ihre CPU und wählen Sie für den Transfer der Hardware-Konfiguration "*Kontextmenü* ➔ *Laden in Gerät* ➔ *Hardwarekonfiguration*".
4. ➤ Ihr SPS-Programm übertragen Sie mit "*Kontextmenü* ➔ *Laden in Gerät* ➔ *Software*". Systembedingt müssen Sie Hardware-Konfiguration und SPS-Programm getrennt übertragen.

Transfer über Ethernet

Die CPU besitzt für den Transfer über Ethernet folgende Schnittstelle:

- X1: Ethernet-PG/OP-Kanal

Initialisierung

Damit Sie auf die entsprechende Ethernet-Schnittstelle online zugreifen können, müssen Sie dieser durch die "Initialisierung" bzw. "Urtaufe" IP-Adress-Parameter zuweisen.

↳ Kap. 12.3 "*TIA Portal - Hardware-Konfiguration - Ethernet-PG/OP-Kanal*" Seite 285

Bitte beachten Sie, dass Sie die IP-Adress-Daten in Ihr Projekt für den CP 343-1 übernehmen.

Transfer

1. ➤ Für den Transfer verbinden Sie, wenn nicht schon geschehen, die entsprechende Ethernet-Buchse mit Ihrem Ethernet.
2. ➤ Öffnen Sie Ihr Projekt im Siemens TIA Portal.
3. ➤ Klicken Sie in der *Projektnavigation* auf *Online-Zugänge* und wählen Sie hier durch Doppelklick Ihre Netzwerkkarte aus, welche mit der Ethernet- PG/OP-Schnittstelle verbunden ist.
4. ➤ Wählen Sie in der *Projektnavigation* Ihre CPU aus und klicken Sie auf [Online verbinden].
5. ➤ Geben Sie den Zugriffsweg vor, indem Sie als Schnittstellentyp "PN/IE" einstellen und als PG/PC-Schnittstelle Ihre Netzwerkkarte und das entsprechende Subnetz auswählen. Daraufhin wird ein Netz-Scan ausgeführt und der entsprechende Verbindungspartner aufgelistet.
6. ➤ Stellen Sie mit [Verbinden] eine Online-Verbindung her.
7. ➤ Gehen Sie auf "*Online* ➔ *Laden in Gerät*".
 - ⇒ Der entsprechende Baustein wird übersetzt und nach einer Abfrage an das Zielgerät übertragen. Sofern keine neue Hardware-Konfiguration in die CPU übertragen wird, wird die hier angegebene Ethernet-Verbindung dauerhaft als Transferkanal im Projekt gespeichert.

**Transfer über Speicher-
karte**

Die Speicherkarte dient als externes Speichermedium. Es dürfen sich mehrere Projekte und Unterverzeichnisse auf einer Speicherkarte befinden. Bitte beachten Sie, dass sich Ihre aktuelle Projektierung im Root-Verzeichnis befindet und einen der folgenden Dateinamen hat:

- S7PROG.WLD
- AUTOLOAD.WLD

1. Erzeugen Sie im Siemens TIA Portal mit "*Projekt* → *Memory-Card-Datei* → *Neu*" eine wld-Datei.
 - ⇒ Die wld-Datei wird in der *Projektnavigation* unter "SIMATIC Card Reader" als "Memory Card File" aufgeführt.
2. Kopieren Sie Ihre Bausteine aus *Programmbausteine* in die wld-Datei. Hierbei werden automatisch die Hardware-Konfigurationsdaten als "Systemdaten" in die wld-Datei kopiert.

**Transfer Speicherkarte →
CPU**

Das Übertragen des Anwenderprogramms von der Speicherkarte in die CPU erfolgt je nach Dateiname nach Urlöschen oder nach PowerON.

- *S7PROG.WLD* wird nach Urlöschen von der Speicherkarte gelesen.
- *AUTOLOAD.WLD* wird nach NetzeIN von der Speicherkarte gelesen.

Das Blinken der SD-LED der CPU kennzeichnet den Übertragungsvorgang. Bitte beachten Sie, dass Ihr Anwenderspeicher ausreichend Speicherplatz für Ihr Anwenderprogramm bietet, ansonsten wird Ihr Anwenderprogramm unvollständig geladen und die SF-LED leuchtet.

**Transfer CPU → Speicher-
karte**

Bei einer in der CPU gesteckten Speicherkarte wird durch einen Schreibbefehl der Inhalt des RAMs als *S7PROG.WLD* auf die Speicherkarte übertragen. Den Schreibbefehl finden Sie im Siemens TIA Portal in der Task Card "Online-Tools" im Kommandobereich unter "Speicher" als Schaltfläche [Kopiere RAM nach ROM]. Während des Schreibvorgangs blinkt die SD-LED. Erlischt die LED, ist der Schreibvorgang beendet. Soll dieses Projekt automatisch nach einem NetzeIN von der Speicherkarte geladen werden, so müssen Sie dieses auf der Speicherkarte in *AUTOLOAD.WLD* umbenennen.



Bitte beachten Sie, dass im Siemens TIA Portal bei manchen CPU-Typen die Schaltfläche [Kopiere RAM nach ROM] nicht verfügbar ist.

**Kontrolle des Transfervor-
gangs**

Nach einem Zugriff auf die Speicherkarte erfolgt ein Diagnose-Eintrag der CPU. Zur Anzeige der Diagnoseeinträge gehen Sie im Siemens TIA Portal auf *Online & Diagnose*. Hier haben Sie Zugriff auf den "Diagnosepuffer". ↪ *Kap. 4.18 "Diagnose-Einträge" Seite 112*

Anhang

Inhalt

A	Systemspezifische Ereignis-IDs.....	294
B	Integrierte Bausteine.....	342
C	SZL-Teillisten.....	346

A Systemspezifische Ereignis-IDs

Ereignis-IDs

↳ Kap. 4.18 "Diagnose-Einträge" Seite 112

Ereignis-ID	Bedeutung
0x115C	Herstellerspezifischer Alarm (OB 57) bei EtherCAT / PROFINET-IO
	OB: OB-Nummer
	ZINFO1: Logische Adresse der Slave-Station, welche den Alarm ausgelöst hat
	ZINFO2: Alarmtyp
	0: Reserviert
	1: Diagnosealarm (kommend)
	2: Prozessalarm
	3: Ziehen-Alarm
	4: Stecken-Alarm
	5: Status-Alarm
	6: Update-Alarm
	7: Redundanz-Alarm
	8: Vom Supervisor gesteuert
	9: Freigegeben
	10: Falsches Submodul gesteckt
	11: Wiederkehr des Submoduls
	12: Diagnosealarm (gehend)
	13: Querverkehrverbindungsmeldung
	14: Nachbarschaftsänderungsmeldung
	15: Taktsynchronisationsmeldung (busseitig)
	16: Taktsynchronisationsmeldung (geräteseitig)
	17: Netzwerkkomponentenmeldung
	18: Uhrzeitsynchronisationsmeldung (busseitig)
	31: Ziehen-Alarm Baugruppe
	32: Herstellerspezifischer Alarm Min.
	33: Herstellerspezifischer Alarm Topologieänderung
	127: Herstellerspezifischer Alarm Max.
ZINFO3: CoE Fehler-Code	
0xE003	Fehler beim Zugriff auf Peripherie
	ZINFO1: Transfertyp
	ZINFO2: Peripherie-Adresse
	ZINFO3: Steckplatz
0xE004	Mehrfach-Parametrierung einer Peripherieadresse
	ZINFO1: Peripherie-Adresse
	ZINFO2: Steckplatz

Ereignis-ID	Bedeutung
0xE005	Interner Fehler - Kontaktieren Sie bitte die Hotline!
	ZINFO1: Nicht anwenderrelevant
	ZINFO2: Nicht anwenderrelevant
	ZINFO3: Nicht anwenderrelevant
0xE007	Konfigurierte Ein-/Ausgangsbytes passen nicht in Peripheriebereich
0xE008	Interner Fehler - Kontaktieren Sie bitte die Hotline!
0xE009	Fehler beim Zugriff auf Standard-Rückwandbus
0xE010	Nicht definierte Baugruppe am Standard-Rückwandbus erkannt
	ZINFO2: Steckplatz
	ZINFO3: Typkennung
0xE011	Masterprojektierung auf Slave-CPU nicht möglich oder fehlerhafte Slave-Konfiguration
0xE012	Fehler bei Parametrierung / Konfiguration Standard-Rückwandbus
0xE013	Fehler bei Schieberegisterzugriff auf Standard-Rückwandbus Digitalmodule
0xE014	Fehler bei Check_Sys
0xE015	Fehler beim Zugriff auf Master
	ZINFO2: Steckplatz des Masters
	ZINFO2: Kachelmaster
0xE016	Maximale Blockgröße bei Mastertransfer überschritten
	ZINFO1: Peripherie-Adresse
	ZINFO2: Steckplatz
0xE017	Fehler beim Zugriff auf integrierten Slave
0xE018	Fehler beim Mappen der Master-Peripherie
0xE019	Fehler bei Erkennung des Standard-Rückwandbus-Systems
0xE01A	Fehler bei Erkennung der Betriebsart (8/9 Bit)
0xE01B	Fehler: Maximale Anzahl steckbarer Baugruppen überschritten
0xE020	Fehler: Alarminformationen undefiniert
	ZINFO2: Steckplatz
	ZINFO3: Nicht anwenderrelevant
	DatID: Alarmtyp
0xE030	Fehler vom Standard-Rückwandbus
0xE033	Interner Fehler - Kontaktieren Sie bitte die Hotline!
0xE0B0	SPEED7 kann nicht mehr gestoppt werden
	ZINFO1: Nicht anwenderrelevant
	ZINFO2: Nicht anwenderrelevant
	ZINFO3: Nicht anwenderrelevant
	DatID: Nicht anwenderrelevant
0xE0C0	Nicht genug Speicherplatz im Arbeitsspeicher für Codebaustein (Baustein zu groß)
0xE0CB	Fehler bei SZL-Zugriff

Ereignis-ID	Bedeutung
	ZINFO1: Error
	4: SZL falsch
	5: Sub-SZL falsch
	6: Index falsch
	ZINFO2: SZL-ID
	ZINFO3: Index
0xE0CC	Kommunikationsfehler
	ZINFO1: Fehlercode
	1: Falsche Priorität
	2: Pufferüberlauf
	3: Telegrammformatfehler
	4: Falsche SZL-Anforderung (SZL-ID ungültig)
	5: Falsche SZL-Anforderung (SZL-Sub-ID ungültig)
	6: Falsche SZL-Anforderung (SZL-Index ungültig)
	7: Falscher Wert
	8: Falscher Rückgabewert
	9: Falsche SAP
	10: Falscher Verbindungstyp
	11: Falsche Sequenznummer
	12: Fehlerhafte Bausteinnummer im Telegramm
	13: Fehlerhafter Bausteintyp im Telegramm
	14: Inaktive Funktion
	15: Fehlerhafte Größe im Telegramm
	20: Fehler beim Schreiben auf MMC
	90: Fehlerhafte Puffergröße
	98: Unbekannter Fehler
	99: Interner Fehler
0xE0CD	Fehler bei DP-V1 Auftragsverwaltung
	ZINFO1: Nicht anwenderrelevant
	ZINFO2: Nicht anwenderrelevant
	ZINFO3: Nicht anwenderrelevant
	DatID: Nicht anwenderrelevant
0xE0CE	Fehler: Timeout beim Senden der i-Slave-Diagnose
0xE100	Speicherkarten-Zugriffsfehler
0xE101	Speicherkarten-Fehler Filesystem
0xE102	Speicherkarten-Fehler FAT
0xE104	Speicherkarten-Fehler beim Speichern
	ZINFO3: Nicht anwenderrelevant

Ereignis-ID	Bedeutung
0xE200	Speicherkarte Schreiben beendet (Copy Ram2Rom)
	OB: Nicht anwenderrelevant
	PK: Nicht anwenderrelevant
0xE210	Speicherkarte Lesen beendet (Nachladen nach Urlöschen)
	OB: Nicht anwenderrelevant
	PK: Nicht anwenderrelevant
	ZINFO1 - Position 0: Nicht anwenderrelevant
0xE21D	Speicherkarten Lesen: Fehler beim Nachladen (nach Urlöschen), Fehler im Bausteinheader
	ZINFO1: Bausteintyp
	56: OB
	65: DB
	66: SDB
	67: FC
	68: SFC
	69: FB
	70: SFB
	97: VDB
	98: VSDB
	99: VFC
	100: VSFC
	101: VFB
	102: VSFB
	111: VOB
	ZINFO2: Bausteinnummer
	ZINFO3: Bausteinlänge
0xE21E	Speicherkarten Lesen: Fehler beim Nachladen (nach Urlöschen), Datei "Protect.wld" zu groß
	OB: Nicht anwenderrelevant
0xE21F	Speicherkarten Lesen: Fehler beim Nachladen (nach Urlöschen), Checksummenfehler beim Lesen
	OB: Nicht anwenderrelevant
	PK: Nicht anwenderrelevant
	ZINFO1: Nicht anwenderrelevant
	ZINFO2: Bausteintyp
	56: OB
	65: DB
	66: SDB
	67: FC
	68: SFC
	69: FB

Ereignis-ID	Bedeutung
	70: SFB
	97: VDB
	98: VSDB
	99: VFC
	100: VSFC
	101: VFB
	102: VSFB
	111: VOB
	ZINFO3: Bausteinnummer
0xE300	Internes Flash Schreiben beendet (Copy Ram2Rom)
0xE310	Internes Flash Lesen beendet (Nachladen nach Batterieausfall)
0xE400	FSC-Karte wurde gesteckt
	OB: FSC von diesem Slot (PK) aktiviert
	OB: Der eingelegte FSC ist der aktivierte FSC
	OB: Der eingelegte FSC ist kompatibel mit der CPU
	PK: FSC Quelle
	0: CPU
	1: Karte
	ZINFO1: FSC(CRC)
	1146: 955-C000070
	1736: 955-C0NE040
	2568: FSC-C0ME040
	3450: 955-C000M30
	3903: 955-C000S30
	4361: FSC-C000M30
	4940: FSC-C000S30
	5755: 955-C0ME040
	6843: FSC-C0NE040
	8561: FSC-C000S20
	9012: FSC-C000M20
	13895: 955-C000060
	15618: 955-C000S20
	16199: 955-C000M20
	17675: FSC-C000S00
	18254: FSC-C000M00
	20046: FSC-C000040
	21053: 955-C000040
	22904: 955-C000S00

Ereignis-ID	Bedeutung
	23357: 955-C000M00
	24576: 955-C000050
	35025: 955-C00MC10
	36351: FSC-C000S40
	36794: FSC-C000M40
	37260: 955-C000S40
	37833: 955-C000M40
	38050: FSC-C00MC10
	41460: 955-C000M50
	41526: 955-C0PE040
	42655: FSC-C00MC00
	47852: 955-C00MC00
	48709: FSC-C0PE040
	50574: 955-C000M70
	52366: 955-C000030
	53501: FSC-C000030
	58048: FSC-C000020
	63411: 955-C000M60
	65203: 955-C000020
	ZINFO2: FSC Seriennummer (Highword)
	ZINFO3: FSC Seriennummer (Lowword)
0xE401	FSC-Karte wurde gezogen
	OB: Aktion nach Ende der Trialtime
	0: Keine Aktion
	1: CPU STOP
	2: CPU STOP und FSC deaktiviert
	3: Werksreset
	255: FSC war nicht aktiviert
	PK: FSC Quelle
	0: CPU
	1: Karte
	ZINFO1: FSC(CRC)
	1146: 955-C000070
	1736: 955-C0NE040
	2568: FSC-C0ME040
	3450: 955-C000M30
	3903: 955-C000S30
	4361: FSC-C000M30

Ereignis-ID	Bedeutung
	4940: FSC-C000S30
	5755: 955-C0ME040
	6843: FSC-C0NE040
	8561: FSC-C000S20
	9012: FSC-C000M20
	13895: 955-C000060
	15618: 955-C000S20
	16199: 955-C000M20
	17675: FSC-C000S00
	18254: FSC-C000M00
	20046: FSC-C000040
	21053: 955-C000040
	22904: 955-C000S00
	23357: 955-C000M00
	24576: 955-C000050
	35025: 955-C00MC10
	36351: FSC-C000S40
	36794: FSC-C000M40
	37260: 955-C000S40
	37833: 955-C000M40
	38050: FSC-C00MC10
	41460: 955-C000M50
	41526: 955-C0PE040
	42655: FSC-C00MC00
	47852: 955-C00MC00
	48709: FSC-C0PE040
	50574: 955-C000M70
	52366: 955-C000030
	53501: FSC-C000030
	58048: FSC-C000020
	63411: 955-C000M60
	65203: 955-C000020
	ZINFO2: FSC Seriennummer (Highword)
	ZINFO3: FSC Seriennummer (Lowword)
	DatID: FeatureSet Trialtime in Minuten
0xE402	Eine projektierte Funktionalität ist nicht aktiviert. Die Projektierung wird übernommen, aber die SPS kann nicht nach RUN gehen.
	ZINFO1: Benötigtes FSC: PROFIBUS
	ZINFO1: Benötigtes FSC: MOTION

Ereignis-ID	Bedeutung
	ZINFO2: Anzahl der freigeschalteten Achsen
	ZINFO3: Anzahl der konfigurierten Achsen
0xE403	FSC ist in dieser CPU nicht aktivierbar
	OB: FSC Fehlercode
	PK: FSC Quelle
	0: CPU
	1: Karte
	ZINFO1: FSC(CRC)
	1146: 955-C000070
	1736: 955-C0NE040
	2568: FSC-C0ME040
	3450: 955-C000M30
	3903: 955-C000S30
	4361: FSC-C000M30
	4940: FSC-C000S30
	5755: 955-C0ME040
	6843: FSC-C0NE040
	8561: FSC-C000S20
	9012: FSC-C000M20
	13895: 955-C000060
	15618: 955-C000S20
	16199: 955-C000M20
	17675: FSC-C000S00
	18254: FSC-C000M00
	20046: FSC-C000040
	21053: 955-C000040
	22904: 955-C000S00
	23357: 955-C000M00
	24576: 955-C000050
	35025: 955-C00MC10
	36351: FSC-C000S40
	36794: FSC-C000M40
	37260: 955-C000S40
	37833: 955-C000M40
	38050: FSC-C00MC10
	41460: 955-C000M50
	41526: 955-C0PE040
	42655: FSC-C00MC00

Ereignis-ID	Bedeutung
	47852: 955-C00MC00
	48709: FSC-C0PE040
	50574: 955-C000M70
	52366: 955-C000030
	53501: FSC-C000030
	58048: FSC-C000020
	63411: 955-C000M60
	65203: 955-C000020
	ZINFO2: FSC Seriennummer (Highword)
	ZINFO3: FSC Seriennummer (Lowword)
0xE404	FeatureSet gelöscht wegen CRC-Fehler
0xE405	Trialtime eines FeatureSets/Speicherkarte ist abgelaufen
	OB: Aktion nach Ende der Trialtime
	0: Keine Aktion
	1: CPU STOP
	2: CPU STOP und FSC deaktiviert
	3: Werksreset
	255: FSC war nicht aktiviert
	PK: FSC-Quelle
	0: CPU
	1: Karte
	ZINFO1: FSC(CRC)
	1146: 955-C000070
	1736: 955-C0NE040
	2568: FSC-C0ME040
	3450: 955-C000M30
	3903: 955-C000S30
	4361: FSC-C000M30
	4940: FSC-C000S30
	5755: 955-C0ME040
	6843: FSC-C0NE040
	8561: FSC-C000S20
	9012: FSC-C000M20
	13895: 955-C000060
	15618: 955-C000S20
	16199: 955-C000M20
	17675: FSC-C000S00
	18254: FSC-C000M00

Ereignis-ID	Bedeutung
	20046: FSC-C000040
	21053: 955-C000040
	22904: 955-C000S00
	23357: 955-C000M00
	24576: 955-C000050
	35025: 955-C00MC10
	36351: FSC-C000S40
	36794: FSC-C000M40
	37260: 955-C000S40
	37833: 955-C000M40
	38050: FSC-C00MC10
	41460: 955-C000M50
	41526: 955-C0PE040
	42655: FSC-C00MC00
	47852: 955-C00MC00
	48709: FSC-C0PE040
	50574: 955-C000M70
	52366: 955-C000030
	53501: FSC-C000030
	58048: FSC-C000020
	63411: 955-C000M60
	65203: 955-C000020
	ZINFO2: FSC-Seriennummer (Highword)
	ZINFO3: FSC-Seriennummer (Lowword)
	DatID: FeatureSet Trialtime in Minuten
0xE406	Eingelegtes FeatureSet korrupt
	PK: FSC-Quelle
	0: CPU
	1: Karte
0xE410	Ein CPU-FeatureSet wurde aktiviert
	PK: FSC Quelle
	0: CPU
	1: Karte
	ZINFO1: FSC(CRC)
	1146: 955-C000070
	1736: 955-C0NE040
	2568: FSC-C0ME040
	3450: 955-C000M30

Ereignis-ID	Bedeutung
	3903: 955-C000S30
	4361: FSC-C000M30
	4940: FSC-C000S30
	5755: 955-C0ME040
	6843: FSC-C0NE040
	8561: FSC-C000S20
	9012: FSC-C000M20
	13895: 955-C000060
	15618: 955-C000S20
	16199: 955-C000M20
	17675: FSC-C000S00
	18254: FSC-C000M00
	20046: FSC-C000040
	21053: 955-C000040
	22904: 955-C000S00
	23357: 955-C000M00
	24576: 955-C000050
	35025: 955-C00MC10
	36351: FSC-C000S40
	36794: FSC-C000M40
	37260: 955-C000S40
	37833: 955-C000M40
	38050: FSC-C00MC10
	41460: 955-C000M50
	41526: 955-C0PE040
	42655: FSC-C00MC00
	47852: 955-C00MC00
	48709: FSC-C0PE040
	50574: 955-C000M70
	52366: 955-C000030
	53501: FSC-C000030
	58048: FSC-C000020
	63411: 955-C000M60
	65203: 955-C000020
	ZINFO2: FSC Seriennummer (Highword)
	ZINFO3: FSC Seriennummer (Lowword)
0xE500	Speicherverwaltung: Baustein ohne zugehörigen Eintrag in der BstListe gelöscht
	ZINFO2: Bausteintyp

Ereignis-ID	Bedeutung
	56: OB
	65: DB
	66: SDB
	67: FC
	68: SFC
	69: FB
	70: SFB
	97: VDB
	98: VSDB
	99: VFC
	100: VSFC
	101: VFB
	102: VSFB
	111: VOB
	ZINFO3: Bausteinnummer
0xE501	Parserfehler
	ZINFO1: ErrorCode
	1: Parserfehler: SDB Struktur
	2: Parserfehler: SDB ist kein gültiger SDB-Typ
	ZINFO2: SDB-Typ
	ZINFO3: SDB-Nummer
0xE502	Fehler in protect.wld
	ZINFO2: Bausteintyp
	56: OB
	65: DB
	66: SDB
	67: FC
	68: SFC
	69: FB
	70: SFB
	97: VDB
	98: VSDB
	99: VFC
	100: VSFC
	101: VFB
	102: VSFB
111: VOB	
ZINFO3: Bausteinnummer	

Ereignis-ID	Bedeutung
0xE503	Inkonsistenz von Codegröße und Bausteingröße im Arbeitsspeicher
	ZINFO1: Codegröße
	ZINFO2: Bausteingröße (Highword)
	ZINFO3: Bausteingröße (Lowword)
0xE504	Zusatzinformation für CRC-Fehler im Arbeitsspeicher
	ZINFO2: Bausteinadresse (Highword)
	ZINFO3: Bausteinadresse (Lowword)
0xE505	Interner Fehler - Kontaktieren Sie bitte die Hotline!
	ZINFO1: Ursache für MemDump
	0: Unbekannt
	1: Manuelle Anforderung
	2: Ungültiger Opcode
	3: Code-CRC-Fehler
	4: Prozessor Exception
	5: Prozessor Exception mit Dump nach Reboot
6: Baustein-CRC-Fehler	
0xE604	Mehrfach-Parametrierung einer Peripherieadresse für Ethernet-PG/OPKanal
	ZINFO1: Peripherie-Adresse
	ZINFO3: 0: Peripherie-Adresse ist Eingang, 1: Peripherie-Adresse ist Ausgang
0xE605	Zu viele Produktiv-Verbindungen projiziert
	ZINFO1: Steckplatz der Schnittstelle
	ZINFO2: Anzahl projektierter Verbindungen
	ZINFO3: Anzahl zulässiger Verbindungen
0xE610	Onboard-PROFIBUS/MPI: Busfehler behoben
	PK: Nicht anwenderrelevant
	ZINFO1: Schnittstelle
	ZINFO2: Nicht anwenderrelevant
	ZINFO3: Nicht anwenderrelevant
	DatID: Nicht anwenderrelevant
0xE701	Interner Fehler - Kontaktieren Sie bitte die Hotline!
	ZINFO1: Nicht anwenderrelevant
	ZINFO2: Nicht anwenderrelevant
	ZINFO3: Nicht anwenderrelevant
	DatID: Nicht anwenderrelevant
0xE703	Interner Fehler - Kontaktieren Sie bitte die Hotline!
	PK: Nicht anwenderrelevant
	ZINFO1: Mastersystem-ID
	ZINFO2: Slave-Adresse

Ereignis-ID	Bedeutung
	ZINFO3: Nicht anwenderrelevant
	DatID: Nicht anwenderrelevant
0xE705	Zu viele PROFIBUS-Slaves projiziert
	ZINFO1: Diagnoseadresse des PROFIBUS-Masters
	ZINFO2: Anzahl projektierter Slaves
	ZINFO3: Anzahl zulässiger Slaves
0xE710	Onboard-PROFIBUS/MPI: Busfehler aufgetreten
	PK: Nicht anwenderrelevant
	ZINFO1: Schnittstelle
	ZINFO2: Nicht anwenderrelevant
	ZINFO3: Nicht anwenderrelevant
	DatID: Nicht anwenderrelevant
0xE720	Interner Fehler - Kontaktieren Sie bitte die Hotline!
	ZINFO1: Slave-Nr
	ZINFO2: Nicht anwenderrelevant
	ZINFO3: Nicht anwenderrelevant
	DatID: Mastersystem-ID
0xE721	Interner Fehler - Kontaktieren Sie bitte die Hotline!
	ZINFO1: Nicht anwenderrelevant
	ZINFO2: Mastersystem-ID
	ZINFO3: Nicht anwenderrelevant
	DatID: Nicht anwenderrelevant
0xE722	Interner Fehler - Kontaktieren Sie bitte die Hotline!
	ZINFO1: Channel-Event
	0: Kanal offline
	1: Busstörung
	2: Interner Fehler
	ZINFO2: Mastersystem-ID
	DatID: Nicht anwenderrelevant
0xE723	Interner Fehler - Kontaktieren Sie bitte die Hotline!
	ZINFO1: Errorcode
	1: Parameterfehler
	2: Konfigurationsfehler
	ZINFO2: Mastersystem-ID
	DatID: Nicht anwenderrelevant
0xE780	Interner Fehler - Kontaktieren Sie bitte die Hotline!
0xE781	Adressbereich überschreitet Prozessabbildgrenze
	ZINFO1: Adresse

Ereignis-ID	Bedeutung
	ZINFO2: Länge des Adressbereichs
	ZINFO3: Größe Prozessabbild
	DatID: Adressbereich
0xE801	CMD - Autobefehl: CMD_START erkannt und ausgeführt
0xE802	CMD - Autobefehl: CMD_END erkannt und ausgeführt
0xE803	CMD - Autobefehl: WAIT1SECOND erkannt und ausgeführt
0xE804	CMD - Autobefehl: WEBPAGE erkannt und ausgeführt
0xE805	CMD - Autobefehl: LOAD_PROJECT erkannt und ausgeführt
0xE806	CMD - Autobefehl: SAVE_PROJECT erkannt und ausgeführt
	ZINFO3: Status
	0: Fehler
	1: OK
	32768: Falsches Passwort
0xE807	CMD - Autobefehl: FACTORY_RESET erkannt und ausgeführt
0xE808	Interner Fehler - Kontaktieren Sie bitte die Hotline!
	ZINFO2: Nicht anwenderrelevant
	ZINFO3: Nicht anwenderrelevant
0xE809	Interner Fehler - Kontaktieren Sie bitte die Hotline!
	ZINFO3: Nicht anwenderrelevant
0xE80A	Interner Fehler - Kontaktieren Sie bitte die Hotline!
	ZINFO3: Status
	0: OK
	65153: Fehler beim Erzeugen der Datei
	65185: Fehler beim Schreiben der Datei
	65186: Ungerade Adresse beim Lesen
0xE80B	CMD - Autobefehl: DIAGBUF erkannt und ausgeführt
	ZINFO3: Status
	0: OK
	65153: Fehler beim Erzeugen der Datei
	65185: Fehler beim Schreiben der Datei
	65186: Ungerade Adresse beim Lesen
0xE80C	Interner Fehler - Kontaktieren Sie bitte die Hotline!
	ZINFO3: Status
	0: OK
	65153: Fehler beim Erzeugen der Datei
	65185: Fehler beim Schreiben der Datei
	65186: Ungerade Adresse beim Lesen
0xE80D	Interner Fehler - Kontaktieren Sie bitte die Hotline!

Ereignis-ID	Bedeutung
0xE80E	CMD - Autobefehl: SET_NETWORK erkannt und ausgeführt
0xE80F	Interner Fehler - Kontaktieren Sie bitte die Hotline!
	ZINFO3: Status
	0: OK
	65153: Fehler beim Erzeugen der Datei
	65185: Fehler beim Schreiben der Datei
	65186: Ungerade Adresse beim Lesen
0xE810	Interner Fehler - Kontaktieren Sie bitte die Hotline!
0xE811	Interner Fehler - Kontaktieren Sie bitte die Hotline!
0xE812	Interner Fehler - Kontaktieren Sie bitte die Hotline!
0xE813	Interner Fehler - Kontaktieren Sie bitte die Hotline!
0xE814	CMD - Autobefehl: SET_MPI_ADDRESS erkannt
0xE816	CMD - Autobefehl: SAVE_PROJECT erkannt, aber nicht ausgeführt, weil CPU-Speicher leer ist
0xE817	Interner Fehler - Kontaktieren Sie bitte die Hotline!
	ZINFO3: Nicht anwenderrelevant
0xE820	Interne Meldung
0xE821	Interne Meldung
0xE822	Interne Meldung
0xE823	Interne Meldung
0xE824	Interne Meldung
0xE825	Interne Meldung
0xE826	Interne Meldung
0xE827	Interne Meldung
0xE828	Interne Meldung
0xE829	Interne Meldung
0xE82A	CMD - Autobefehl: CPUTYPE_318 erkannt und ausgeführt
	ZINFO3: Fehlercode
0xE82B	CMD - Autobefehl: CPUTYPE_ORIGINAL erkannt und ausgeführt
	ZINFO3: Fehlercode
0xE82C	CMD - Autobefehl: WEBVISU_PGOP_ENABLE erkannt und ausgeführt
0xE82D	CMD - Autobefehl: WEBVISU_PGOP_DISABLE erkannt und ausgeführt
0xE82E	CMD - Autobefehl: WEBVISU_CP_ENABLE erkannt und ausgeführt
0xE82F	CMD - Autobefehl: WEBVISU_CP_DISABLE erkannt und ausgeführt
0xE8FB	CMD - Autobefehl: Fehler: Initialisierung des Ethernet-PG/OP-Kanals mittels SET_NETWORK fehlerhaft
0xE8FC	CMD - Autobefehl: Fehler: In SET_NETWORK wurden nicht alle IP-Parameter angegeben
0xE8FE	CMD - Autobefehl: Fehler: CMD_START nicht gefunden
0xE8FF	CMD - Autobefehl: Fehler beim Lesen des CMD-Files (Speicherkarten-Fehler)
0xE901	Checksummen-Fehler

Ereignis-ID	Bedeutung
	ZINFO1: Nicht anwenderrelevant
	ZINFO2: Nicht anwenderrelevant
	DatID: Nicht anwenderrelevant
0xE902	Interner Fehler - Kontaktieren Sie bitte die Hotline!
	ZINFO1: Nicht anwenderrelevant
	ZINFO2: Nicht anwenderrelevant
	DatID: Nicht anwenderrelevant
0xE904	PG/OP: Mehrfach-Parametrierung einer Peripherieadresse
	ZINFO1: Peripherie-Adresse
	ZINFO2: Steckplatz
	ZINFO3: Datenbreite
	DatID: 0x54 Peripherie-Adresse ist Eingangsadresse
	DatID: 0x55 Peripherie-Adresse ist Ausgangsadresse
0xE910	PG/OP: Eingangs-Peripherieadresse außerhalb des Peripheriebereiches
	ZINFO1: Peripherie-Adresse
	ZINFO2: Steckplatz
	ZINFO3: Datenbreite
0xE911	PG/OP: Ausgangs-Peripherieadresse außerhalb des Peripheriebereiches
	ZINFO1: Peripherie-Adresse
	ZINFO2: Steckplatz
	ZINFO3: Datenbreite
0xE920	Konfigurationsfehler PROFINET
	ZINFO1 - Position 0: Fehlercode
0xE980	Fehler beim Laden der Projektdatei der WebVisu
0xE981	Fehler in der Konfiguration des WebVisu-Projekts
0xE982	Interner Fehler des WebVisu-Servers
0xE983	Hardware Konfiguration der Steuerung ist nicht geladen, WebVisu wird nicht gestartet
0xE984	WebVisu ist durch den Anwender gesperrt, Start der WebVisu wurde verhindert
0xE985	WebVisu wurde gestartet
0xE986	WebVisu wurde gestoppt
0xE987	WebVisu wurde durch den Anwender freigegeben
0xE988	WebVisu wurde durch den Anwender gesperrt
0xEA00	Interner Fehler - Kontaktieren Sie bitte die Hotline!
	PK: Nicht anwenderrelevant
	DatID: Nicht anwenderrelevant
0xEA01	Interner Fehler - Kontaktieren Sie bitte die Hotline!
	PK: Nicht anwenderrelevant
	ZINFO1: Steckplatz

Ereignis-ID	Bedeutung
	DatID: Nicht anwenderrelevant
0xEA02	SBUS: Interner Fehler (intern gestecktes Submodul nicht erkannt)
	PK: Nicht anwenderrelevant
	ZINFO1: Steckplatz
	ZINFO2: Typkennung soll
	ZINFO3: Typkennung
	DatID: Nicht anwenderrelevant
0xEA03	SBUS: Kommunikationsfehler zwischen CPU und IO-Controller
	OB: Betriebszustand
	0: Konfiguration im Betriebszustand RUN
	1: STOP (Update)
	2: STOP (Utlöschen)
	3: STOP (Eigeninitialisierung)
	4: STOP (intern)
	5: ANLAUF (Kaltstart)
	6: ANLAUF (Neustart/Warmstart)
	7: ANLAUF (Wiederanlauf)
	9: RUN
	10: HALT
	11: ANKOPPELN
	12: AUFDATEN
	13: DEFEKT
	14: Fehlersuchbetrieb
	15: Spannungslos
	253: Prozessabbild freigeschaltet im STOP
	254: Watchdog
	255: Nicht gesetzt
	PK: Nicht anwenderrelevant
	ZINFO1: Steckplatz
	ZINFO2: Status
	0: OK
	1: Fehler
	2: Leer
	3: In Arbeit (Busy)
	4: Zeitüberschreitung
	5: Interne Blockierung
	6: Zu viele Telegramme
	7: Nicht verbunden

Ereignis-ID	Bedeutung
	8: Unbekannt
	DatID: Nicht anwenderrelevant
0xEA04	SBUS: Mehrfach-Parametrierung einer Peripherieadresse
	ZINFO1: Peripherie-Adresse
	ZINFO2: Steckplatz
	ZINFO3: Datenbreite
0xEA05	Interner Fehler - Kontaktieren Sie bitte die Hotline!
0xEA07	Interner Fehler - Kontaktieren Sie bitte die Hotline!
0xEA08	SBUS: Parametrierte Eingangsdatenbreite ungleich der gesteckten Eingangsdatenbreite
	ZINFO1: Parametrierte Eingangsdatenbreite
	ZINFO2: Steckplatz
	ZINFO3: Eingangsdatenbreite der gesteckten Baugruppe
0xEA09	SBUS: Parametrierte Ausgangsdatenbreite ungleich der gesteckten Ausgangsdatenbreite
	ZINFO1: Parametrierte Ausgangsdatenbreite
	ZINFO2: Steckplatz
	ZINFO3: Ausgangsdatenbreite der gesteckten Baugruppe
0xEA10	SBUS: Eingangs-Peripherieadresse außerhalb des Peripheriebereiches
	ZINFO1: Peripherie-Adresse
	ZINFO2: Steckplatz
	ZINFO3: Datenbreite
0xEA11	SBUS: Ausgangs-Peripherieadresse außerhalb des Peripheriebereiches
	ZINFO1: Peripherie-Adresse
	ZINFO2: Steckplatz
	ZINFO3: Datenbreite
0xEA12	SBUS: Fehler beim Datensatz schreiben
	ZINFO1: Steckplatz
	ZINFO2: Datensatznummer
	ZINFO3: Datensatzlänge
0xEA14	SBUS: Mehrfach-Parametrierung einer Peripherieadresse (Diagnoseadresse)
	ZINFO1: Peripherie-Adresse
	ZINFO2: Steckplatz
	ZINFO3: Datenbreite
0xEA15	Interner Fehler - Kontaktieren Sie bitte die Hotline!
	ZINFO2: Steckplatz des Masters
0xEA18	SBUS: Fehler beim Mappen der Masterperipherie
	ZINFO2: Steckplatz des Masters
0xEA19	Interner Fehler - Kontaktieren Sie bitte die Hotline!
	PK: Nicht anwenderrelevant

Ereignis-ID	Bedeutung
	ZINFO2: HW-Steckplatz
	ZINFO3: Interface-Typ
	DatID: Nicht anwenderrelevant
0xEA1A	SBUS: Fehler beim Zugriff auf SBUS-FPGA-Adresstabelle
	PK: Nicht anwenderrelevant
	ZINFO2: HW-Steckplatz
	ZINFO3: Tabelle
	0: Lesen
	1: Schreiben
	DatID: Nicht anwenderrelevant
0xEA20	Fehler: RS485-Schnittstelle ist nicht auf PROFIBUS-DP-Master eingestellt, aber es ist ein PROFIBUS-DP-Master projektiert
0xEA21	Fehler: Projektierung RS485-Schnittstelle X2/X3: PROFIBUS-DP-Master projektiert aber nicht vorhanden
	ZINFO2: Schnittstelle X ist fehlerhaft projektiert.
0xEA22	Fehler: Projektierung RS485-Schnittstelle X2: Wert ist außerhalb der Grenzen
	ZINFO2: Projektierung für X2
0xEA23	Fehler: Projektierung RS485-Schnittstelle X3: Wert ist außerhalb der Grenzen
	ZINFO2: Projektierung für X3
0xEA24	Fehler: Projektierung RS485-Schnittstelle X2/X3: Schnittstelle/Protokoll ist nicht vorhanden, die Defaulteinstellungen werden verwendet
	ZINFO2: Projektierung für X2
	ZINFO3: Projektierung für X3
0xEA30	Interner Fehler - Kontaktieren Sie bitte die Hotline!
	ZINFO1: Status
	ZINFO2: Nicht anwenderrelevant
	ZINFO3: Nicht anwenderrelevant
0xEA40	Interner Fehler - Kontaktieren Sie bitte die Hotline!
	OB: Steckplatz des CPs
	PK: Dateinummer
	ZINFO1: Version des CPs
	ZINFO2: Nicht anwenderrelevant
	ZINFO3: Nicht anwenderrelevant
	DatID: Line
0xEA41	Interner Fehler - Kontaktieren Sie bitte die Hotline!
	OB: Steckplatz des CPs
	PK: Dateinummer
	ZINFO1: Version des CPs
	ZINFO2: Nicht anwenderrelevant
	ZINFO3: Nicht anwenderrelevant

Ereignis-ID	Bedeutung
	DatID: Line
0xEA50	PROFINET-IO-Controller: Fehler in der Konfiguration
	OB: Nicht anwenderrelevant
	PK: Nicht anwenderrelevant
	ZINFO1: Rack/Steckplatz des Controllers
	ZINFO2: Devicenummer
	ZINFO3: Steckplatz auf dem Device
	DatID: Nicht anwenderrelevant
0xEA51	PROFINET-IO-Controller: Kein PROFINET-IO-Controller auf dem projektierten Steckplatz erkannt
	PK: Nicht anwenderrelevant
	ZINFO1: Rack/Steckplatz des Controllers
	ZINFO2: Erkannte Typkennung auf dem projektierten Steckplatz
	DatID: Nicht anwenderrelevant
0xEA52	PROFINET-IO-Controller: Zu viele PROFINET-IO-Controller projektiert
	PK: Nicht anwenderrelevant
	ZINFO1: Anzahl projektierter Controller
	ZINFO2: Steckplatz des zuviel projektieren Controllers
	DatID: Nicht anwenderrelevant
0xEA53	PROFINET-IO-Controller: Zu viele PROFINET-IO-Devices projektiert
	ZINFO1: Anzahl der projektieren Devices
	ZINFO2: Steckplatz
	ZINFO3: Maximal mögliche Anzahl Devices
0xEA54	PROFINET-IO-Controller: Mehrfach-Parametrierung einer Peripherieadresse
	PK: Nicht anwenderrelevant
	ZINFO1: Logische Adresse des IO-Systems
	ZINFO2: Rack/Steckplatz des Controllers
	ZINFO3: Basisadresse des zu großen Blocks
DatID: Nicht anwenderrelevant	
0xEA55	PROFINET-IO-Controller: Zu viele Steckplätze projektiert
	ZINFO1: Rack/Steckplatz des Controllers
	ZINFO2: Devicenummer
	ZINFO3: Anzahl der projektieren Steckplätze
0xEA56	PROFINET-IO-Controller: Zu viele Substeckplätze projektiert
	ZINFO1: Rack/Steckplatz des Controllers
	ZINFO2: Devicenummer
	ZINFO3: Anzahl der projektieren Substeckplätze
0xEA57	PROFINET-IO-Controller: Die Port-Konfiguration im virtuellen SLIO-Device hat keine Auswirkungen.
0xEA61	Interner Fehler - Kontaktieren Sie bitte die Hotline!

Ereignis-ID	Bedeutung
	OB: Dateinummer
	PK: Steckplatz des Controllers
	ZINFO1: Firmware Majorversion
	ZINFO2: Firmware Minorversion
	DatID: Zeile
0xEA62	Interner Fehler - Kontaktieren Sie bitte die Hotline!
	OB: Dateinummer
	PK: Steckplatz des Controllers
	ZINFO1: Firmware Majorversion
	ZINFO2: Firmware Minorversion
0xEA63	Interner Fehler - Kontaktieren Sie bitte die Hotline!
	OB: Dateinummer
	PK: Steckplatz des Controllers
	ZINFO1: Firmware Majorversion
	ZINFO2: Firmware Minorversion
0xEA64	PROFINET-IO-Controller/EtherCAT-CP: Konfigurationsfehler
	PK: Schnittstelle
	ZINFO1 - Bit 0: Zu viele Devices
	ZINFO1 - Bit 1: Zu viele Devices pro Sekunde
	ZINFO1 - Bit 2: Zu viele Eingangsbytes pro Milisekunde
	ZINFO1 - Bit 3: Zu viele Ausgangsbytes pro Milisekunde
	ZINFO1 - Bit 4: Zu viele Eingangsbytes pro Device
	ZINFO1 - Bit 5: Zu viele Ausgangsbytes pro Device
	ZINFO1 - Bit 6: Zu viele Produktiv-Verbindungen
	ZINFO1 - Bit 7: Zu viele Eingangsbytes im Prozessabbild
	ZINFO1 - Bit 8: Zu viele Ausgangsbytes im Prozessabbild
	ZINFO1 - Bit 9: Konfiguration nicht verfügbar
	ZINFO1 - Bit 10: Konfiguration ungültig
	ZINFO1 - Bit 11: Aktualisierungszeit zu klein
	ZINFO1 - Bit 12: Aktualisierungszeit zu groß
	ZINFO1 - Bit 13: Ungültige Devicenummer
	ZINFO1 - Bit 14: CPU ist als I-Device konfiguriert
	ZINFO1 - Bit 15: IP-Adresse auf anderem Weg beziehen. Wird für die IP-Adresse des Controllers nicht unterstützt.
	ZINFO2 - Bit 0: Inkompatible Konfiguration (SDB-Version nicht unterstützt)
	ZINFO2 - Bit 1: EtherCAT: EoE projiziert, aber nicht unterstützt (Mögliche Ursache ist eine zu geringe Zykluszeit des EtherCAT-Mastersystems. Bei Verwendung von EoE-Klemmen muss mindestens eine Zykluszeit von 4ms projiziert werden.)

Ereignis-ID	Bedeutung
	ZINFO2 - Bit 2: DC Parameter ungültig
	ZINFO2 - Bit 3: Ungültige I-Device Konfiguration (Steckplatzlücke)
	ZINFO2 - Bit 4: Ungültige MRP Konfiguration (Client)
0xEA65	Interner Fehler - Kontaktieren Sie bitte die Hotline!
	PK: Platform
	0: keine
	8: CP
	9: Ethernet-CP
	10: PROFINET-CP
	12: EtherCAT-CP
	16: CPU
	ZINFO1: ServiceID, bei der der Fehler aufgetreten ist
	ZINFO2: Kommando, bei dem der Fehler aufgetreten ist
	1: Request
	2: Connect
	3: Error
0xEA66	PROFINET-IO-Controller: Fehler im Kommunikationsstack
	OB: StackError.Service
	PK: Rack/Steckplatz
	ZINFO1: StackError.Error.Code
	ZINFO2: StackError.Error.Detail
	ZINFO3 - Position 0: StackError.Error.AdditionalDetail
	ZINFO3 - Position 8: StackError.Error.AreaCode
	DatID: StackError.DeviceRef
0xEA67	PROFINET-IO-Controller: Fehler Datensatz lesen
	OB: Rack/Steckplatz des Controllers
	PK: Fehlertyp
	0: Datensatz-Fehler lokal
	1: Datensatz-Fehler Stack
	2: Datensatz-Fehler Station
	ZINFO1: Datensatznummer
	ZINFO2: Datensatzhandle (Aufrufer)
	ZINFO3: Interner Fehlercode vom PN-Stack
	DatID: Device
0xEA68	PROFINET-IO-Controller: Fehler Datensatz schreiben
	OB: Rack/Steckplatz des Controllers
	PK: Fehlertyp
	0: Datensatz-Fehler lokal

Ereignis-ID	Bedeutung
	1: Datensatz-Fehler Stack
	2: Datensatz-Fehler Station
	ZINFO1: Datensatznummer
	ZINFO2: Datensatzhandle (Aufrufer)
	ZINFO3: Interner Fehlercode vom PN-Stack
	DatID: Device
0xEA69	Interner Fehler - Kontaktieren Sie bitte die Hotline!
	ZINFO1: Mindest Version für das FPGA
	ZINFO2: Geladene FPGA Version
0xEA6A	PROFINET-IO-Controller: Service-Fehler im Kommunikationsstack
	OB: Service ID
	PK: Rack/Steckplatz
	ZINFO1: ServiceError.Code
	ZINFO2: ServiceError.Detail
	ZINFO3 - Position 0: ServiceError.AdditionalDetail
	ZINFO3 - Position 8: ServiceError.AreaCode
0xEA6B	PROFINET-IO-Controller: Fehlerhafte Vendor-ID
	OB: Betriebszustand
	0: Konfiguration im Betriebszustand RUN
	1: STOP (Update)
	2: STOP (Urlöschen)
	3: STOP (Eigeninitialisierung)
	4: STOP (intern)
	5: ANLAUF (Kaltstart)
	6: ANLAUF (Neustart/Warmstart)
	7: ANLAUF (Wiederanlauf)
	9: RUN
	10: HALT
	11: ANKOPPELN
	12: AUFDATEN
	13: DEFECT
	14: Fehlersuchbetrieb
	15: Spannungslos
	253: Prozessabbild freigeschaltet im STOP
	254: Watchdog
	255: Nicht gesetzt
	PK: Rack/Steckplatz
ZINFO1: Device ID	

Ereignis-ID	Bedeutung
	ZINFO2: Nicht anwenderrelevant
	ZINFO3: Nicht anwenderrelevant
	DatID: Nicht anwenderrelevant
0xEA6C	PROFINET-IO-Controller: Fehlerhafte Device-ID
	OB: Betriebszustand
	0: Konfiguration im Betriebszustand RUN
	1: STOP (Update)
	2: STOP (Urlöschen)
	3: STOP (Eigeninitialisierung)
	4: STOP (intern)
	5: ANLAUF (Kaltstart)
	6: ANLAUF (Neustart/Warmstart)
	7: ANLAUF (Wiederanlauf)
	9: RUN
	10: HALT
	11: ANKOPPELN
	12: AUFDATEN
	13: DEFEKT
	14: Fehlersuchbetrieb
	15: Spannungslos
	253: Prozessabbild freigeschaltet im STOP
	254: Watchdog
	255: Nicht gesetzt
	PK: Rack/Steckplatz
	ZINFO1: Device ID
0xEA6D	PROFINET-IO-Controller: Kein leerer Name
	OB: Betriebszustand
	0: Konfiguration im Betriebszustand RUN
	1: STOP (Update)
	2: STOP (Urlöschen)
	3: STOP (Eigeninitialisierung)
	4: STOP (intern)
	5: ANLAUF (Kaltstart)
	6: ANLAUF (Neustart/Warmstart)
	7: ANLAUF (Wiederanlauf)
	9: RUN
	10: HALT
	11: ANKOPPELN

Ereignis-ID	Bedeutung
	12: AUFDATEN
	13: DEFEKT
	14: Fehlersuchbetrieb
	15: Spannungslos
	253: Prozessabbild freigeschaltet im STOP
	254: Watchdog
	255: Nicht gesetzt
	PK: Rack/Steckplatz
	ZINFO1: Device ID
	ZINFO2: Nicht anwenderrelevant
	ZINFO3: Nicht anwenderrelevant
	DatID: Nicht anwenderrelevant
0xEA6E	PROFINET-IO-Controller: Warte auf RPC-Antwort
	OB: Betriebszustand
	0: Konfiguration im Betriebszustand RUN
	1: STOP (Update)
	2: STOP (Utlöschen)
	3: STOP (Eigeninitialisierung)
	4: STOP (intern)
	5: ANLAUF (Kaltstart)
	6: ANLAUF (Neustart/Warmstart)
	7: ANLAUF (Wiederanlauf)
	9: RUN
	10: HALT
	11: ANKOPPELN
	12: AUFDATEN
	13: DEFEKT
	14: Fehlersuchbetrieb
	15: Spannungslos
	253: Prozessabbild freigeschaltet im STOP
	254: Watchdog
	255: Nicht gesetzt
	PK: Rack/Steckplatz
	ZINFO1: Device ID
	ZINFO2: Nicht anwenderrelevant
	ZINFO3: Nicht anwenderrelevant
	DatID: Nicht anwenderrelevant
0xEA6F	PROFINET-IO-Controller: PROFINET Modulabweichung

Ereignis-ID	Bedeutung
	OB: Betriebszustand
	0: Konfiguration im Betriebszustand RUN
	1: STOP (Update)
	2: STOP (Utlöschen)
	3: STOP (Eigeninitialisierung)
	4: STOP (intern)
	5: ANLAUF (Kaltstart)
	6: ANLAUF (Neustart/Warmstart)
	7: ANLAUF (Wiederanlauf)
	9: RUN
	10: HALT
	11: ANKOPPELN
	12: AUFDATEN
	13: DEFEKT
	14: Fehlersuchbetrieb
	15: Spannungslos
	253: Prozessabbild freigeschaltet im STOP
	254: Watchdog
	255: Nicht gesetzt
	PK: Rack/Steckplatz
	ZINFO1: Device ID
	ZINFO2: Nicht anwenderrelevant
	ZINFO3: Nicht anwenderrelevant
	DatID: Nicht anwenderrelevant
0xEA70	PROFINET-IO-Controller: PROFINET Stack Konfigurationsfehler
	OB: UnsupportedApiError.api
	PK: Rack/Steckplatz
	ZINFO1: UnsupportedApiError.slot
	ZINFO2: UnsupportedApiError.subslot
	DatID: UnsupportedApiError.deviceID
0xEA71	Interner Fehler - Kontaktieren Sie bitte die Hotline!
	PK: Rack/Steckplatz
	ZINFO1: functionIndex
	ZINFO2: Nicht anwenderrelevant
0xEA72	Interner Fehler - Kontaktieren Sie bitte die Hotline!
	OB: Verbindungsnummer
	PK: Steckplatz des Controllers
	ZINFO1: Fehlerursache

Ereignis-ID	Bedeutung
	129: PNIO
	207: RTA error
	218: AlarmAck
	219: IODConnectRes
	220: IODReleaseRes
	221: IOD/IOXControlRes
	222: IODReadRes
	223: IODWriteRes
	ZINFO2: ErrorDecode
	128: PNIORW: Service Lesen Schreiben
	129: PNIO: Anderer Service oder intern z.B. RPC-Fehler
	130: Herstellerspezifisch
	ZINFO3: Errorcode (PN-Spez. V2.722 Kapitel 5.2.6)
	DatID: Device ID
	0xEA81
OB: Nicht anwenderrelevant	
PK: Nicht anwenderrelevant	
ZINFO1: Filenamehash[0-3]	
ZINFO2: Filenamehash[4-7]	
ZINFO3: Line	
DatID: SvnRevision	
0xEA82	Interner Fehler - Kontaktieren Sie bitte die Hotline!
	OB: Nicht anwenderrelevant
	PK: Nicht anwenderrelevant
	ZINFO1: Filenamehash[0-3]
	ZINFO2: Filenamehash[4-7]
	ZINFO3: Line
	DatID: SvnRevision
0xEA83	Interner Fehler - Kontaktieren Sie bitte die Hotline!
	OB: Nicht anwenderrelevant
	PK: Nicht anwenderrelevant
	ZINFO1: Filenamehash[0-3]
	ZINFO2: Filenamehash[4-7]
	ZINFO3: Line
	DatID: SvnRevision
0xEA91	Interner Fehler - Kontaktieren Sie bitte die Hotline!
	OB: Aktuelle OB-Nummer
	PK: Core-Status

Ereignis-ID	Bedeutung
	0: INIT
	1: STOP
	2: READY
	3: PAUSE
	4: RUN
	ZINFO1: Filenamehash[0-3]
	ZINFO2: Filenamehash[4-7]
	ZINFO3: Line
	DatID: Aktuelle Auftragsnummer
0xEA92	Interner Fehler - Kontaktieren Sie bitte die Hotline!
	OB: Aktuelle OB-Nummer
	PK: Core-Status
	0: INIT
	1: STOP
	2: READY
	3: PAUSE
	4: RUN
	ZINFO1: Filenamehash[0-3]
	ZINFO2: Filenamehash[4-7]
	ZINFO3: Line
	DatID: Aktuelle Auftragsnummer
0xEA93	Interner Fehler - Kontaktieren Sie bitte die Hotline!
	OB: Aktuelle OB-Nummer
	PK: Core-Status
	0: INIT
	1: STOP
	2: READY
	3: PAUSE
	4: RUN
	ZINFO1: Filenamehash[0-3]
	ZINFO2: Filenamehash[4-7]
	ZINFO3: Line
	DatID: Aktuelle Auftragsnummer
0xEA97	Interner Fehler - Kontaktieren Sie bitte die Hotline!
	ZINFO3: Steckplatz
0xEA98	Fehler beim File-Lesen über SBUS
	PK: Nicht anwenderrelevant
	ZINFO3: Steckplatz

Ereignis-ID	Bedeutung
	DatID: Nicht anwenderrelevant
0xEA99	Parametrierungsauftrag konnte nicht abgesetzt werden
	PK: Nicht anwenderrelevant
	ZINFO1: File-Version auf MMC/SD (wenn ungleich 0)
	ZINFO2: File-Version vom SBUS-Modul (wenn ungleich 0)
	ZINFO3: Steckplatz
	DatID: Nicht anwenderrelevant
0xEAA0	Interner Fehler - Kontaktieren Sie bitte die Hotline!
	OB: Aktueller Betriebszustand
	0: Konfiguration im Betriebszustand RUN
	1: STOP (Update)
	2: STOP (Utlöschen)
	3: STOP (Eigeninitialisierung)
	4: STOP (intern)
	5: ANLAUF (Kaltstart)
	6: ANLAUF (Neustart/Warmstart)
	7: ANLAUF (Wiederanlauf)
	9: RUN
	10: HALT
	11: ANKOPPELN
	12: AUFDATEN
	13: DEFEKT
	14: Fehlersuchbetrieb
	15: Spannungslos
	253: Prozessabbild freigeschaltet im STOP
	254: Watchdog
	255: Nicht gesetzt
	ZINFO1: Diagnoseadresse des Masters
	ZINFO2: Nicht anwenderrelevant
	ZINFO3: Anzahl der aufgetretenen Fehler
0xEAB0	Ungültiger Link-Mode
	OB: Aktueller Betriebszustand
	0: Konfiguration im Betriebszustand RUN
	1: STOP (Update)
	2: STOP (Utlöschen)
	3: STOP (Eigeninitialisierung)
	4: STOP (intern)
	5: ANLAUF (Kaltstart)

Ereignis-ID	Bedeutung
	6: ANLAUF (Neustart/Warmstart)
	7: ANLAUF (Wiederanlauf)
	9: RUN
	10: HALT
	11: ANKOPPELN
	12: AUFDATEN
	13: DEFEKT
	14: Fehlersuchbetrieb
	15: Spannungslos
	253: Prozessabbild freigeschaltet im STOP
	254: Watchdog
	255: Nicht gesetzt
	ZINFO1: Diagnoseadresse des Masters
	ZINFO2: Aktueller Verbindungs-Modus
	1: 10MBit Halbduplex
	2: 10MBit Vollduplex
	3: 100MBit Halbduplex
	4: 100MBit Vollduplex
	5: Verbindungs-Modus nicht definiert
	6: Auto Negotiation
0xEAC0	Interner Fehler - Kontaktieren Sie bitte die Hotline!
	ZINFO1: Fehlercode
	2: Interner Fehler
	3: Interner Fehler
	4: Interner Fehler
	5: Interner Fehler
	6: Interner Fehler
	7: Interner Fehler
	8: Interner Fehler
	8: Interner Fehler
0xEAD0	Konfigurationsfehler SyncUnit
	ZINFO1: Status
0xEB02	System SLIO Fehler: Sollausbau ungleich Istausbau
	ZINFO1: Bitmaske Steckplätze 1-16
	ZINFO2: Bitmaske Steckplätze 17-32
	ZINFO3: Bitmaske Steckplätze 33-48
	DatID: Bitmaske Steckplätze 49-64
0xEB03	System SLIO Fehler: IO-Mapping

Ereignis-ID	Bedeutung
	PK: Nicht anwenderrelevant
	ZINFO1: Fehlerart
	1: SDB-Parserfehler
	2: Konfigurierte Adresse bereits belegt
	3: Mappingfehler
	ZINFO2: Steckplatz (0=nicht ermittelbar)
	DatID: Nicht anwenderrelevant
0xEB04	SLIO-Bus: Mehrfach-Parametrierung einer Peripherieadresse
	ZINFO1: Peripherie-Adresse
	ZINFO2: Steckplatz
	DatID: Eingang
	DatID: Ausgang
0xEB05	System SLIO Fehler: Busaufbau für Isochron Prozessabbild nicht geeignet
	PK: Nicht anwenderrelevant
	ZINFO2: Steckplatz (0=nicht ermittelbar)
	DatID: Nicht anwenderrelevant
0xEB06	System SLIO Fehler: Timeout beim Isochron Prozessabbild
0xEB10	System SLIO Fehler: Busfehler
	PK: Nicht anwenderrelevant
	ZINFO1: Fehlerart
	96: Bus-Enumerationsfehler
	128: Allgemeiner Fehler
	129: Warteschlangen-Ausführungsfehler
	130: Fehler-Alarm
	ZINFO2: Fehlerart bei Bus-Enumerationsfehler (ZINFO1)
	DatID: Nicht anwenderrelevant
0xEB11	System SLIO Fehler: Fehler bei Businitialisierung
	PK: Nicht anwenderrelevant
	DatID: Nicht anwenderrelevant
0xEB20	System SLIO Fehler: Alarminformationen undefiniert
0xEB21	System SLIO Fehler: Zugriff auf Konfigurationsdaten
	ZINFO2: Nicht anwenderrelevant
	ZINFO3: Nicht anwenderrelevant
	DatID: Nicht anwenderrelevant
0xEC02	EtherCAT: Konfigurationswarnung
	ZINFO1: Fehler-Code
	1: Anzahl der Slave-Stationen wird nicht unterstützt
	2: Master-System-ID ist ungültig

Ereignis-ID	Bedeutung
	3: Steckplatz ungültig
	4: Master-Konfiguration ungültig
	5: Mastertyp ungültig
	6: Slave-Diagnoseadresse ungültig
	7: Slave-Adresse ungültig
	8: Slave-Modul IO-Konfiguration ungültig
	9: Logische Adresse bereits in Benutzung
	10: Interner Fehler
	11: IO-Mapping Fehler
	12: Fehler
	13: Fehler beim Initialisieren des EtherCAT-Stacks (wird vom CP eingetragen)
	14: Slavestationsnummer bereits durch virtuelles SLIO-Device belegt
	ZINFO2: Stationsnummer
	0xEC03
	PK: Nicht anwenderrelevant
	ZINFO1: Fehler-Code
	1: Anzahl der Slave-Stationen wird nicht unterstützt
	2: Master-System-ID ist ungültig
	3: Steckplatz ungültig
	4: Master-Konfiguration ungültig
	5: Mastertyp ungültig
	6: Slave-Diagnoseadresse ungültig
	7: Slave-Adresse ungültig
	8: Slave-Modul IO-Konfiguration ungültig
	9: Logische Adresse bereits in Benutzung
	10: Interner Fehler
	11: IO-Mapping Fehler
	12: Fehler
	13: Fehler beim Initialisieren des EtherCAT-Stacks (wird vom CP eingetragen)
	14: Slavestationsnummer bereits durch virtuelles SLIO-Device belegt
	ZINFO2: Stationsnummer
	ZINFO3: Nicht anwenderrelevant
	DatID: Nicht anwenderrelevant
0xEC04	EtherCAT: Mehrfach-Parametrierung einer Peripherieadresse
	PK: Nicht anwenderrelevant
	ZINFO1: Peripherie-Adresse
	ZINFO2: Steckplatz
	DatID: Nicht anwenderrelevant

Ereignis-ID	Bedeutung
0xEC05	EtherCAT: Eingestellten DC-Mode des YASKAWA Sigma 5/7 Antriebs überprüfen
	OB: Betriebszustand
	0: Konfiguration im Betriebszustand RUN
	1: STOP (Update)
	2: STOP (Utlöschen)
	3: STOP (Eigeninitialisierung)
	4: STOP (intern)
	5: ANLAUF (Kaltstart)
	6: ANLAUF (Neustart/Warmstart)
	7: ANLAUF (Wiederanlauf)
	9: RUN
	10: HALT
	11: ANKOPPELN
	12: AUFDATEN
	13: DEFEKT
	14: Fehlersuchbetrieb
	15: Spannungslos
	253: Prozessabbild freigeschaltet im STOP
	254: Watchdog
	255: Nicht gesetzt
	PK: Nicht anwenderrelevant
	ZINFO1: Stationsadresse des EtherCAT-Device
	ZINFO2: Errorcode
	1: WARNUNG: Für den Antrieb wird der DC Beckhoff Mode empfohlen (DC Reference Clock ist nicht im Beckhoff Mode)!
	2: HINWEIS: Für den Antrieb wird der DC Hilscher Mode empfohlen (DC Reference Clock ist nicht im Beckhoff Mode)!
	3: Die Stationsadresse konnte für die Überprüfung nicht ermittelt werden (Stationsadresse in ZINFO1 ist entsprechend 0)
	4: Die Slave-Informationen konnten für die Überprüfung nicht ermittelt werden (Stationsadresse in ZINFO1 ist entsprechend 0)
5: Der EtherCAT-State des Antriebs konnte nicht ermittelt werden	
6: Fehler beim Versenden des SDO-Requests (für weitere Informationen ist das (nachfolgende) Event mit der ID 0xED60 auf dem CP zu analysieren)	
7: Antrieb meldet Fehler in der SDO-Response (für weitere Informationen ist das (nachfolgende) Event mit der ID 0xED60 auf dem CP zu analysieren)	
8: SDO-Timeout, DC-Mode konnte nicht ermittelt werden (für weitere Informationen ist das (nachfolgende) Event mit der ID 0xED60 auf dem CP zu analysieren)	
ZINFO3: Nicht anwenderrelevant	
DatID: Nicht anwenderrelevant	
0xEC10	EtherCAT: Wiederkehr Bus mit allen Slaves

Ereignis-ID	Bedeutung
	ZINFO1 - Position 0: Neuer Status
	0: undefiniert/unbekannt
	1: Init
	2: PreOp
	3: Bootstrap
	4: SafeOp
	8: Op
	ZINFO1 - Position 8: Alter Status
	0: undefiniert/unbekannt
	1: Init
	2: PreOp
	3: Bootstrap
	4: SafeOp
	8: Op
	ZINFO2: Diagnoseadresse der Station
	ZINFO3: Anzahl der Stationen, die nicht im selben Zustand sind, wie der Master
	DatID: Station nicht verfügbar
	DatID: Station verfügbar
	DatID: Eingangsadresse
	DatID: Ausgangsadresse
0xEC11	EtherCAT: Wiederkehr Bus mit fehlenden Slaves
	ZINFO1 - Position 0: Neuer Status
	0: undefiniert/unbekannt
	1: Init
	2: PreOp
	3: Bootstrap
	4: SafeOp
	8: Op
	ZINFO1 - Position 8: Alter Status
	0: undefiniert/unbekannt
	1: Init
	2: PreOp
	3: Bootstrap
	4: SafeOp
	8: Op
	ZINFO2: Diagnoseadresse des Masters
	ZINFO3: Anzahl der Station, die nicht im selben Zustand sind, wie der Master
	DatID: Station nicht verfügbar

Ereignis-ID	Bedeutung
	DatID: Station verfügbar
	DatID: Eingangsadresse
	DatID: Ausgangsadresse
0xEC12	EtherCAT: Wiederkehr Slave
	ZINFO1 - Position 0: Neuer Status
	0: undefiniert/unbekannt
	1: Init
	2: PreOp
	3: Bootstrap
	4: SafeOp
	8: Op
	ZINFO1 - Position 8: Alter Status
	0: undefiniert/unbekannt
	1: Init
	2: PreOp
	3: Bootstrap
	4: SafeOp
	8: Op
	ZINFO2: Diagnoseadresse der Station
	ZINFO3: AL Statuscode
	DatID: Station nicht verfügbar
	DatID: Station verfügbar
	DatID: Eingangsadresse
DatID: Ausgangsadresse	
0xEC30	EtherCAT: Topologie OK
	ZINFO2: Diagnoseadresse des Masters
0xEC40	Buszykluszeit-Verletzung aufgehoben
	ZINFO2: Logische Adresse des IO-Systems
0xEC50	EtherCAT: Verteilte Uhren (DC) nicht synchron
	OB: Betriebszustand
	0: Konfiguration im Betriebszustand RUN
	1: STOP (Update)
	2: STOP (Urlöschen)
	3: STOP (Eigeninitialisierung)
	4: STOP (intern)
	5: ANLAUF (Kaltstart)
	6: ANLAUF (Neustart/Warmstart)
	7: ANLAUF (Wiederanlauf)

Ereignis-ID	Bedeutung
	9: RUN
	10: HALT
	11: ANKOPPELN
	12: AUFDATEN
	13: DEFEKT
	14: Fehlersuchbetrieb
	15: Spannungslos
	253: Prozessabbild freigeschaltet im STOP
	254: Watchdog
	255: Nicht gesetzt
	ZINFO2: Diagnoseadresse des Masters
	ZINFO3: DC State Change
	0: Verteilte Uhren (DC) Master nicht synchron
	1: Verteilte Uhren (DC) Slave-Stationen nicht synchron
	0xEC80
ZINFO1: Logische Adresse des IO-Systems	
ZINFO3 - Position 0: Stationsnummer	
ZINFO3 - Position 11: IO-System-ID	
ZINFO3 - Bit 15: Systemkennung DP/PN	
0xED10	EtherCAT: Ausfall Bus
	ZINFO1 - Position 0: Neuer Status
	0: undefiniert/unbekannt
	1: Init
	2: PreOp
	3: Bootstrap
	4: SafeOp
	8: Op
	ZINFO1 - Position 8: Alter Status
	0: undefiniert/unbekannt
	1: Init
	2: PreOp
	3: Bootstrap
	4: SafeOp
	8: Op
	ZINFO2: Diagnoseadresse der Masters
	ZINFO3: Anzahl der Station, die nicht im selben Zustand sind, wie der Master
	DatID: Station verfügbar
	DatID: Station nicht verfügbar

Ereignis-ID	Bedeutung
	DatID: Eingangsadresse
	DatID: Ausgangsadresse
0xED12	EtherCAT: Ausfall Slave
	ZINFO1 - Position 0: Neuer Status
	0: undefiniert/unbekannt
	1: Init
	2: PreOp
	3: Bootstrap
	4: SafeOp
	8: Op
	ZINFO1 - Position 8: Alter Status
	0: undefiniert/unbekannt
	1: Init
	2: PreOp
	3: Bootstrap
	4: SafeOp
	8: Op
	ZINFO2: Diagnoseadresse der Station
	ZINFO3: AIStatusCode
	0: Kein Fehler
	1: Unspezifischer Fehler
	17: Ungültige angeforderte Statusänderung
	18: Unbekannter angefordeter Status
	19: Umladen wird nicht unterstützt
	20: Keine gültige Firmware
	22: Ungültige Mailbox-Konfiguration
	22: Ungültige Mailbox-Konfiguration
	23: Ungültige Sync-Manager-Konfiguration
	24: Keine gültigen Eingänge verfügbar
	25: Keine gültigen Ausgänge verfügbar
	26: Synchronisationsfehler
	27: Sync-Manager Watchdog
	28: Ungültige Sync-Manager-Typen
	29: Ungültige Ausgabe-Konfiguration
	30: Ungültige Eingabe-Konfiguration
	31: Ungültige Watchdog-Konfiguration
	32: Slave-Station erfordert einen Kaltstart
	33: Slave-Station muss sich im Zustand INIT befinden

Ereignis-ID	Bedeutung
	34: Slave-Station muss sich im Zustand PreOp befinden
	35: Slave-Station muss sich im Zustand SafeOp befinden
	45: Ungültige Ausgabe-FMMU-Konfiguration
	46: Ungültige Eingabe-FMMU-Konfiguration
	48: Ungültige Verteilte Uhren (DC) Sync Konfiguration
	49: Ungültige Verteilte Uhren (DC) Latch Konfiguration
	50: PLL-Fehler
	51: Ungültiger Verteilte Uhren (DC) IO-Fehler
	52: Ungültiger Verteilte Uhren (DC) Zeitüberlauf-Fehler
	66: Fehler bei azyklischem Datenaustausch Ethernet Over EtherCAT
	67: Fehler bei azyklischem Datenaustausch CAN Over EtherCAT
	68: Fehler bei azyklischem Datenaustausch Fileaccess Over EtherCAT
	69: Fehler bei azyklischem Datenaustausch Servo Drive Profile Over EtherCAT
	79: Fehler bei azyklischem Datenaustausch Vendorspecific Over EtherCAT
	DatID: Station nicht verfügbar
	DatID: Station verfügbar
	DatID: Eingangsadresse
	DatID: Ausgangsadresse
0xED20	EtherCAT: Bus-Statuswechsel, der keinen OB86 hervorruft
	ZINFO1 - Position 0: Neuer Status
	0: undefiniert/unbekannt
	1: Init
	2: PreOp
	3: Bootstrap
	4: SafeOp
	8: Op
	ZINFO1 - Position 8: Alter Status
	0: undefiniert/unbekannt
	1: Init
	2: PreOp
	3: Bootstrap
	4: SafeOp
	8: Op
	ZINFO2: Diagnoseadresse des Masters
	ZINFO3: Anzahl der Station, die nicht im selben Zustand sind, wie der Master
	DatID: Station nicht verfügbar
	DatID: Station verfügbar
	DatID: Eingangsadresse

Ereignis-ID	Bedeutung
	DatID: Ausgangsadresse
0xED21	EtherCAT: Fehlerhafter Bus-Statuswechsel
	ZINFO1 - Position 0: Neuer Status
	0: undefiniert/unbekannt
	1: Init
	2: PreOp
	3: Bootstrap
	4: SafeOp
	8: Op
	ZINFO1 - Position 8: Alter Status
	0: undefiniert/unbekannt
	1: Init
	2: PreOp
	3: Bootstrap
	4: SafeOp
	8: Op
	ZINFO2: Diagnoseadresse des Masters
	ZINFO3: Fehler-Code
	4: Abbruch (Master-State-Change)
	8: In Arbeit (Busy)
	11: Ungültiger Parameter
	14: Ungültiger Status
	16: Zeitüberschreitung
	DatID: Station verfügbar
	DatID: Station nicht verfügbar
	DatID: Ausgangsadresse
	DatID: Eingangsadresse
0xED22	EtherCAT: Slave-Statuswechsel, der keinen OB86 hervorruft
	ZINFO1 - Position 0: Neuer Status
	0: undefiniert/unbekannt
	1: Init
	2: PreOp
	3: Bootstrap
	4: SafeOp
	8: Op
	ZINFO1 - Position 8: Alter Status
	0: undefiniert/unbekannt
	1: Init

Ereignis-ID	Bedeutung
	2: PreOp
	3: Bootstrap
	4: SafeOp
	8: Op
	ZINFO2: Diagnoseadresse der Station
	ZINFO3: AIStatusCode
	0: Kein Fehler
	1: Unspezifischer Fehler
	17: Ungültige angeforderte Statusänderung
	18: Unbekannter angefordeter Status
	19: Urladen wird nicht unterstützt
	20: Keine gültige Firmware
	22: Ungültige Mailbox-Konfiguration
	22: Ungültige Mailbox-Konfiguration
	23: Ungültige Sync-Manager-Konfiguration
	24: Keine gültigen Eingänge verfügbar
	25: Keine gültigen Ausgänge verfügbar
	26: Synchronisationsfehler
	27: Sync-Manager Watchdog
	28: Ungültige Sync-Manager-Typen
	29: Ungültige Ausgabe-Konfiguration
	30: Ungültige Eingabe-Konfiguration
	31: Ungültige Watchdog-Konfiguration
	32: Slave-Station erfordert einen Kaltstart
	33: Slave-Station muss sich im Zustand INIT befinden
	34: Slave-Station muss sich im Zustand PreOp befinden
	35: Slave-Station muss sich im Zustand SafeOp befinden
	45: Ungültige Ausgabe-FMMU-Konfiguration
	46: Ungültige Eingabe-FMMU-Konfiguration
	48: Ungültige Verteilte Uhren (DC) Sync Konfiguration
	49: Ungültige Verteilte Uhren (DC) Latch Konfiguration
	50: PLL-Fehler
	51: Ungültiger Verteilte Uhren (DC) IO-Fehler
	52: Ungültiger Verteilte Uhren (DC) Zeitüberlauf-Fehler
	66: Fehler bei azyklischem Datenaustausch Ethernet Over EtherCAT
	67: Fehler bei azyklischem Datenaustausch CAN Over EtherCAT
	68: Fehler bei azyklischem Datenaustausch Fileaccess Over EtherCAT
	69: Fehler bei azyklischem Datenaustausch Servo Drive Profile Over EtherCAT

Ereignis-ID	Bedeutung
	79: Fehler bei azyklischem Datenaustausch Vendorspecific Over EtherCAT
	DatID: Station nicht verfügbar
	DatID: Station verfügbar
	DatID: Eingangsadresse
	DatID: Ausgangsadresse
0xED23	EtherCAT: Timeout beim Wechseln des Master-Zustands nach OP, nachdem CPU nach RUN gewechselt hat
	OB: Betriebszustand
	0: Konfiguration im Betriebszustand RUN
	1: STOP (Update)
	2: STOP (Utlöschen)
	3: STOP (Eigeninitialisierung)
	4: STOP (intern)
	5: ANLAUF (Kaltstart)
	6: ANLAUF (Neustart/Warmstart)
	7: ANLAUF (Wiederanlauf)
	9: RUN
	10: HALT
	11: ANKOPPELN
	12: AUFDATEN
	13: DEFEKT
	14: Fehlersuchbetrieb
	15: Spannungslos
	253: Prozessabbild freigeschaltet im STOP
	254: Watchdog
	255: Nicht gesetzt
	ZINFO1: Master Status
	0: undefiniert/unbekannt
	1: Init
	2: PreOp
	3: Bootstrap
	4: SafeOp
	8: Op
	ZINFO2: EtherCAT Konfiguration vorhanden
	0: Keine EC-Konfiguration vorhanden
	1: EC-Konfiguration vorhanden
	ZINFO3: DC in Sync
	0: Nicht in sync
	1: In sync

Ereignis-ID	Bedeutung
0xED30	EtherCAT: Topologie-Abweichung
	ZINFO2: Diagnoseadresse des Masters
0xED31	EtherCAT: Überlauf der Alarm-Warteschlange
	ZINFO2: Diagnoseadresse des Masters
0xED40	Buszykluszeit-Verletzung aufgetreten
	ZINFO1: Logische Adresse des IO-Systems
0xED50	EtherCAT: Verteilte Uhren (DC) synchron
	OB: Betriebszustand
	0: Konfiguration im Betriebszustand RUN
	1: STOP (Update)
	2: STOP (Urlöschen)
	3: STOP (Eigeninitialisierung)
	4: STOP (intern)
	5: ANLAUF (Kaltstart)
	6: ANLAUF (Neustart/Warmstart)
	7: ANLAUF (Wiederanlauf)
	9: RUN
	10: HALT
	11: ANKOPPELN
	12: AUFDATEN
	13: DEFEKT
	14: Fehlersuchbetrieb
	15: Spannungslos
	253: Prozessabbild freigeschaltet im STOP
	254: Watchdog
	255: Nicht gesetzt
	ZINFO2: Diagnoseadresse des Masters
	ZINFO3: DC State change
0: Master	
1: Slave	
0xED60	EtherCAT: Diagnosepuffer CP: Slave-Statuswechsel
	OB: Betriebszustand
	0: Konfiguration im Betriebszustand RUN
	1: STOP (Update)
	2: STOP (Urlöschen)
	3: STOP (Eigeninitialisierung)
	4: STOP (intern)
5: ANLAUF (Kaltstart)	

Ereignis-ID	Bedeutung
	6: ANLAUF (Neustart/Warmstart)
	7: ANLAUF (Wiederanlauf)
	9: RUN
	10: HALT
	11: ANKOPPELN
	12: AUFDATEN
	13: DEFEKT
	14: Fehlersuchbetrieb
	15: Spannungslos
	253: Prozessabbild freigeschaltet im STOP
	254: Watchdog
	255: Nicht gesetzt
	ZINFO1 - Position 0: Neuer Status
	0: undefiniert/unbekannt
	1: Init
	2: PreOp
	3: Bootstrap
	4: SafeOp
	8: Op
	ZINFO2: Slave-Adresse
	ZINFO3: AIStatusCode
	0: Kein Fehler
	1: Unspezifischer Fehler
	17: Ungültige angeforderte Statusänderung
	18: Unbekannter angeforderter Status
	19: Urladen wird nicht unterstützt
	20: Keine gültige Firmware
	22: Ungültige Mailbox-Konfiguration
	22: Ungültige Mailbox-Konfiguration
	23: Ungültige Sync-Manager-Konfiguration
	24: Keine gültigen Eingänge verfügbar
	25: Keine gültigen Ausgänge verfügbar
	26: Synchronisationsfehler
	27: Sync-Manager Watchdog
	28: Ungültige Sync-Manager-Typen
	29: Ungültige Ausgabe-Konfiguration
	30: Ungültige Eingabe-Konfiguration
	31: Ungültige Watchdog-Konfiguration

Ereignis-ID	Bedeutung
	32: Slave-Station erfordert einen Kaltstart
	33: Slave-Station muss sich im Zustand INIT befinden
	34: Slave-Station muss sich im Zustand PreOp befinden
	35: Slave-Station muss sich im Zustand SafeOp befinden
	45: Ungültige Ausgabe-FMMU-Konfiguration
	46: Ungültige Eingabe-FMMU-Konfiguration
	48: Ungültige Verteilte Uhren (DC) Sync Konfiguration
	49: Ungültige Verteilte Uhren (DC) Latch Konfiguration
	50: PLL-Fehler
	51: Ungültiger Verteilte Uhren (DC) IO-Fehler
	52: Ungültiger Verteilte Uhren (DC) Zeitüberlauf-Fehler
	66: Fehler bei azyklischem Datenaustausch Ethernet Over EtherCAT
	67: Fehler bei azyklischem Datenaustausch CAN Over EtherCAT
	68: Fehler bei azyklischem Datenaustausch Fileaccess Over EtherCAT
	69: Fehler bei azyklischem Datenaustausch Servo Drive Profile Over EtherCAT
	79: Fehler bei azyklischem Datenaustausch Vendorspecific Over EtherCAT
	DatID: Ursache für Slave-Status-Wechsel
	0: Regulärer Slave Statuswechsel
	1: Slave Ausfall
	2: Slave Wiederkehr
	3: Slave ist in einem Fehlerzustand
	4: Slave hat unerwartet seinen Status gewechselt
0xED61	EtherCAT: Diagnosepuffer CP: CoE-Emergency
	OB: EtherCAT-Stationsadresse (High-Byte)
	PK: EtherCAT-Stationsadresse (Low-Byte)
	ZINFO1 - Position 0: Fehler-Register
	ZINFO1 - Position 8: MEF-Byte1
	ZINFO2 - Position 0: MEF-Byte2
	ZINFO2 - Position 8: MEF-Byte3
	ZINFO3 - Position 0: MEF-Byte4
	ZINFO3 - Position 8: MEF-Byte5
	DatID: Fehler-Code
0xED62	EtherCAT: Diagnosepuffer CP: Fehler bei SDO-Zugriff
	OB: EtherCAT-Stationsadresse (High-Byte)
	PK: EtherCAT-Stationsadresse (Low-Byte)
	ZINFO1: Index
	ZINFO2: SDOErrorCode (High-Word)
	ZINFO3: SDOErrorCode (Low-Word)

Ereignis-ID	Bedeutung
	DatID: Subindex
0xED63	EtherCAT: Diagnosepuffer CP: Fehler bei der Antwort auf ein INIT-Kommando
	OB: EtherCAT-Stationsadresse (High-Byte)
	PK: EtherCAT-Stationsadresse (Low-Byte)
	ZINFO1: Fehlertyp
	0: Nicht definiert
	1: Keine Rückantwort
	2: Validierungsfehler
	3: Init-Kommando fehlgeschlagen, angeforderte Station konnte nicht erreicht werden
0xED70	EtherCAT: Diagnosepuffer CP: Doppelte HotConnect-Gruppe erkannt
	OB: Betriebszustand
	0: Konfiguration im Betriebszustand RUN
	1: STOP (Update)
	2: STOP (Utlöschen)
	3: STOP (Eigeninitialisierung)
	4: STOP (intern)
	5: ANLAUF (Kaltstart)
	6: ANLAUF (Neustart/Warmstart)
	7: ANLAUF (Wiederanlauf)
	9: RUN
	10: HALT
	11: ANKOPPELN
	12: AUFDATEN
	13: DEFEKT
	14: Fehlersuchbetrieb
	15: Spannungslos
	253: Prozessabbild freigeschaltet im STOP
	254: Watchdog
	255: Nicht gesetzt
ZINFO1: Diagnoseadresse des Masters	
ZINFO2: EtherCAT-Stationsadresse	
0xED80	Busstörung aufgetreten (Receive-Timeout)
	ZINFO1: Logische Adresse des IO-Systems
	ZINFO3 - Position 0: Stationsnummer
	ZINFO3 - Position 11: IO-System-ID
	ZINFO3 - Bit 15: Systemkennung DP/PN
0xEE00	Zusatzinformation bei UNDEF_OPCODE
	OB: Nicht anwenderrelevant

Ereignis-ID	Bedeutung
	ZINFO1: Nicht anwenderrelevant
	ZINFO2: Nicht anwenderrelevant
	ZINFO3: Nicht anwenderrelevant
	DatID: Nicht anwenderrelevant
0xEE01	Interner Fehler - Kontaktieren Sie bitte die Hotline!
	ZINFO3: SFB-Nummer
0xEEEE	CPU wurde komplett gelöscht, weil der Hochlauf nach NetzEIN nicht beendet werden konnte
0xEF00	Interner Fehler - Kontaktieren Sie bitte die Hotline!
	DatID: Nicht anwenderrelevant
0xEF01	Interner Fehler - Kontaktieren Sie bitte die Hotline!
	ZINFO1: Nicht anwenderrelevant
	ZINFO2: Nicht anwenderrelevant
	ZINFO3: Nicht anwenderrelevant
	DatID: Nicht anwenderrelevant
0xEF11	Interner Fehler - Kontaktieren Sie bitte die Hotline!
0xEF12	Interner Fehler - Kontaktieren Sie bitte die Hotline!
0xEF13	Interner Fehler - Kontaktieren Sie bitte die Hotline!
0xEFFE	Interner Fehler - Kontaktieren Sie bitte die Hotline!
	PK: Nicht anwenderrelevant
	ZINFO3: Nicht anwenderrelevant
	DatID: Nicht anwenderrelevant
0xEFFF	Interner Fehler - Kontaktieren Sie bitte die Hotline!
	PK: Nicht anwenderrelevant
	ZINFO3: Nicht anwenderrelevant
	DatID: Nicht anwenderrelevant
0xF9C1	Neuanlauf der Baugruppe
	OB: NCM_EVENT
	1: OVS: Baugruppen-Startauftrag wurde abgelehnt
	3: Baugruppen-Datenbasis ungültig
	6: IP_CONFIG: Eine neue IP-Adresse wurde durch STEP7-Projektierung zugeteilt
	10: IP_CONFIG: Eine nicht projektierte neue IP-Adresse wurde zugeteilt
	13: HW Reset am P-Bus (bei CPU Urlöschen)
	19: Schalterbetätigung von STOP nach RUN verursacht Baugruppen-Wiederanlauf
	20: MGT: PG Kommando verursacht Baugruppen-Wiederanlauf
	21: MGT: Übernahme der Baugruppen-Datenbasis verursacht Baugruppen-Wiederanlauf
	23: Stoppen des Subsystems nach Laden des bereits vorhandenen konsistenzgesicherten SDBs xxxx durch Trägerbaugruppe
	25: Für Uhrzeitsynchronisierung der Baugruppe wurde SIMATIC-Verfahren gewählt
	26: Baugruppe baut aktiv eine Verbindung ab

Ereignis-ID	Bedeutung
	28: Von der Trägerbaugruppe geladener SDB xxxx ist das Konsistenzsicherungsobjekt (SDB-Typ 0x3118)
	29: Systemverbindung zur CPU wurde von der Baugruppe aktiv abgebaut
	31: Inkonsistenz der Baugruppen-Datenbasis durch Laden von SDB xxxx durch Trägerbaugruppe (SDB-Typ 0x3100)
	32: Peripheriefreigabe durch S7-CPU
	33: Peripheriesperre durch S7-CPU
	34: Baugruppen-STOP wegen Schalterbetätigung
	35: Baugruppen-STOP wegen ungültiger Parametrierung
	36: Baugruppen-STOP wegen PG-Kommando
	38: SDB xxxx ist nicht im noch gültigen Konsistenzsicherungsobjekt verzeichnet oder hat einen falschen Zeitstempel (SDB-Typ 0x3107), der Fehler wird korrigiert
	40: Urlöschen durchgeführt
	44: Konsistenz der Datenbasis erreicht, nach Laden des SDBs xxxx durch die Trägerbaugruppe (SDB-Typ xxxx)
	45: Remanenter Teil der Baugruppen-Datenbasis wird nach dem Laden durch die Trägerbaugruppe gelöscht
	70: Restore Factory defaults (wie Urlöschen von CPU!)
	83: Netzinterface: Automatische Einstellung, TP/ITP mit 10 MBit/s halbduplex
	96: MAC-Adresse wurde aus dem System-SDB geholt, dies ist die projektierte Adresse
	97: MAC-Adresse wurde aus dem Boot-EEPROM geholt, dies ist die werksseitig vorgesehene Adresse
	100: Neuanlauf der Baugruppe
	101: Baugruppen-STOP wegen Löschen des System SDBs
	104: PG-Kommando Start wegen fehlender oder inkonsistenter Projektierung abgelehnt
	105: Baugruppen-STOP wegen doppelter IP-Adresse
	107: Startauftrag durch Schalterbetätigung wegen fehlender oder inkonsistenter Projektierung abgelehnt
	PK: NCM_SERVICE
	2: Management
	3: Objektverwaltungssystem
	6: Zeitsynchronisation
	10: IP_CONFIG
	38: SEND/RECEIVE

B Integrierte Bausteine



Nähere Informationen hierzu finden Sie im Handbuch "SPEED7 Operationsliste" von VIPA.

OB	Name	Beschreibung
OB 1	CYCL_EXC	Zyklisches Programm
OB 10	TOD_INT0	Uhrzeitalarm
OB 20	DEL_INT0	Verzögerungsalarm
OB 21	DEL_INT1	Verzögerungsalarm
OB 28	CYC_INT_250us	Weckalarm
OB 29	CYC_INT_500us	Weckalarm
OB 32	CYC_INT2	Weckalarm
OB 33	CYC_INT3	Weckalarm
OB 34	CYC_INT4	Weckalarm
OB 35	CYC_INT5	Weckalarm
OB 40	HW_INT0	Prozessalarm
OB 55	DP: STATUS ALARM	Statusalarm
OB 56	DP: UPDATE ALARM	Update-Alarm
OB 57	DP: MANUFACTURE ALARM	Herstellerspezifische Alarmer
OB 60	CYCL_EXC_FOR_SYNC_1	Multicomputingalarm
OB 61	SYNC_1	Taktsynchronalarm
OB 80	CYCL_FLT	Zeitfehler
OB 81	PS_FLT	Stromversorgungsfehler
OB 82	I/O_FLT1	Diagnosealarm
OB 83	I/O_FLT2	Ziehen / Stecken
OB 85	OBNL_FLT	Programmablauffehler
OB 86	RACK_FLT	Slaveausfall / -wiederkehr
OB 100	COMPLETE RESTART	Anlauf
OB 102	COLD RESTART	Anlauf
OB 121	PROG_ERR	Programmierfehler
OB 122	MOD_ERR	Peripheriezugriffsfehler
SFB	Name	Beschreibung
SFB 0	CTU	Vorwärtszählen
SFB 1	CTD	Rückwärtszählen

SFB	Name	Beschreibung
SFB 2	CTUD	Vorwärts-/Rückwärtszählen
SFB 3	TP	Impuls erzeugen
SFB 4	TON	Einschaltverzögerung
SFB 5	TOF	Ausschaltverzögerung
SFB 7	TIMEMESS	Zeitmessung
SFB 12	BSEND	Blockorientiertes Senden
SFB 13	BRCV	Blockorientiertes Empfangen
SFB 14	GET	Remote CPU lesen
SFB 15	PUT	Remote CPU schreiben
SFB 32	DRUM	Schrittschaltwerk
SFB 47	COUNT	Zähler steuern
SFB 48	FREQUENC	Frequenzmessung steuern
SFB 49	PULSE	Pulsweitenmodulation
SFB 52	RDREC	Datensatz lesen
SFB 53	WRREC	Datensatz schreiben
SFB 54	RALRM	Alarm von einer Peripheriebaugruppe empfangen
SFB 238	EC_RWOD	Funktion wird intern aufgerufen

SFC	Name	Beschreibung
SFC 0	SET_CLK	Uhrzeit stellen
SFC 1	READ_CLK	Uhrzeit lesen
SFC 2	SET_RTM	Betriebsstundenzähler setzen
SFC 3	CTRL_RTM	Betriebsstundenzähler starten/stoppen
SFC 4	READ_RTM	Betriebsstundenzähler auslesen
SFC 5	GADR_LGC	Logische Adresse eines Kanals ermitteln
SFC 6	RD_SINFO	Startinformation auslesen
SFC 7	DP_PRAL	Prozessalarm beim DP-Master auslösen
SFC 12	D_ACT_DP	DP-Slave aktivieren und deaktivieren
SFC 13	DPNRM_DG	Slave-Diagnosedaten lesen
SFC 14	DPRD_DAT	Konsistente Nutzdaten lesen
SFC 15	DPWR_DAT	Konsistente Nutzdaten schreiben
SFC 17	ALARM_SQ	ALARM_SQ
SFC 18	ALARM_SQ	ALARM_S
SFC 19	ALARM_SC	Quittierzustand der letzten Meldung
SFC 20	BLKMOV	Variable kopieren
SFC 21	FILL	Feld vorbesetzen
SFC 22	CREAT_DB	Datenbaustein erzeugen

SFC	Name	Beschreibung
SFC 23	DEL_DB	Datenbaustein löschen
SFC 24	TEST_DB	Datenbaustein testen
SFC 28	SET_TINT	Uhrzeitalarm stellen
SFC 29	CAN_TINT	Uhrzeitalarm stornieren
SFC 30	ACT_TINT	Uhrzeitalarm aktivieren
SFC 31	QRY_TINT	Uhrzeitalarm abfragen
SFC 32	SRT_DINT	Verzögerungsalarm starten
SFC 33	CAN_DINT	Verzögerungsalarm stornieren
SFC 34	QRY_DINT	Verzögerungsalarm Status abfragen
SFC 36	MSK_FLT	Synchronfehlerereignisse maskieren
SFC 37	DMSK_FLT	Synchronfehlerereignisse demaskieren
SFC 38	READ_ERR	Ereignisstatusregister lesen
SFC 39	DIS_IRT	Alarmereignisse sperren
SFC 40	EN_IRT	Gesperrte Alarmereignisse freigeben
SFC 41	DIS_AIRT	Alarmereignisse verzögern
SFC 42	EN_AIRT	Verzögerte Alarmereignissen freigeben
SFC 43	RE_TRIGR	Zykluszeitüberwachung neu starten
SFC 44	REPL_VAL	Ersatzwert in AKKU1 übertragen
SFC 46	STP	CPU in STOP überführen
SFC 47	WAIT	Verzögern des Anwenderprogramms
SFC 49	LGC_GADR	Steckplatz ermitteln
SFC 51	RDSYSST	Auslesen der Informationen der SZL
SFC 52	WR_USMSG	Eintrag in Diagnosepuffer schreiben
SFC 53	µS_TICK	Zeitmessung
SFC 54	RD_DPARAM	Vordefinierte Parameter lesen
SFC 55	WR_PARAM	Dynamische Parameter schreiben
SFC 56	WR_DPARAM	Vordefinierte Parameter schreiben
SFC 57	PARAM_MOD	Modul parametrieren
SFC 58	WR_REC	Datensatz schreiben
SFC 59	RD_REC	Datensatz lesen
SFC 64	TIME_TCK	Systemzeit lesen
SFC 65	X_SEND	Daten senden
SFC 66	X_RCV	Daten empfangen
SFC 67	X_GET	Daten lesen
SFC 68	X_PUT	Daten schreiben
SFC 69	X_ABORT	Verbindung abbrechen

SFC	Name	Beschreibung
SFC 70	GEO_LOG	Anfangsadresse einer Baugruppe ermitteln
SFC 71	LOG_GEO	Zu logischer Adresse gehörenden Slot ermitteln
SFC 81	UBLKMOV	Variable unterbrechbar kopieren
SFC 101	HTL_RTM	Hantierung Betriebsstundenzähler
SFC 102	RD_DPARA	Vordefinierte Parameter lesen
SFC 105	READ_SI	Auslesen dyn. Systemressourcen
SFC 106	DEL_SI	Freigeben dyn. belegter Systemressourcen
SFC 107	ALARM_DQ	ALARM_DQ
SFC 108	ALARM_DQ	ALARM_D

C SZL-Teillisten



Nähere Informationen hierzu finden Sie im Handbuch "SPEED7 Operationsliste" von VIPA.

SZL-ID	SZL-Teillisten
xy11h	Baugruppen-Identifikation
xy12h	CPU-Merkmale
xy13h	Anwenderspeicherbereiche
xy14h	Systembereiche
xy15h	Bausteintypen
xy19h	Zustand aller LEDs
xy1Ch	Identifikation einer Komponente
xy22h	Alarmstatus
xy32h	Kommunikationszustandsdaten
xy37h	Ethernet-Details einer Baugruppe
xy3Ah	Status der TCON-Verbindungen
xy3Eh	Diagnoseinformationen zum Webserver
xy74h	Zustand der LEDs
xy91h	Zustandsinfo CPU
xy92h	Stationszustandsinformation (DPM)
xy94h	Stationszustandsinformation (DPM, PROFINET-IO und EtherCAT)
xy96h	Baugruppenzustandsinformation (PROFIBUS-DP, PROFINET-IO, EtherCAT)
xyA0h	Diagnosepuffer der CPU
xyB3h	Baugruppen-Diagnoseinfo (Datensatz 1) über logische Adresse
xyB4h	Diagnosedaten eines DP-Slave
xyE0h	EtherCAT-Zustände von Master/Slave
xyE1h	EtherCAT-Bussystem
xyFAh	Statistik Informationen zu OBs
xyFCh	Status der VSC-Features der System SLIO CPU