

System SLIO

CPU | 015-CEFPR01 | Handbuch

HB300 | CPU | 015-CEFPR01 | de | 22-30

SPEED7 CPU 015PN











YASKAWA Europe GmbH
Hauptstraße 185
65760 Eschborn
Deutschland
Tel.: +49 6196 569-300
Fax: +49 6196 569-398
E-Mail: info@yaskawa.eu.com
Internet: www.yaskawa.eu.com

Inhaltsverzeichnis

1	Allgemein	8
1.1	Copyright © YASKAWA Europe GmbH.....	8
1.2	Über dieses Handbuch.....	9
1.3	Sicherheitshinweise.....	10
2	Grundlagen und Montage	11
2.1	Sicherheitshinweise für den Benutzer.....	11
2.2	Systemvorstellung.....	12
2.2.1	Übersicht.....	12
2.2.2	Komponenten.....	13
2.2.3	Zubehör.....	16
2.2.4	Hardware-Ausgabestand.....	18
2.3	Abmessungen.....	18
2.4	Montage.....	21
2.4.1	Montage CPU 01x.....	21
2.5	Verdrahtung.....	23
2.5.1	Verdrahtung CPU 01x.....	23
2.5.2	Verdrahtung 8x-Peripherie-Module.....	26
2.5.3	Verdrahtung 16x-Peripherie-Module.....	28
2.5.4	Verdrahtung Power-Module.....	29
2.6	Demontage.....	33
2.6.1	Demontage CPU 01x.....	33
2.6.2	Demontage 8x-Peripherie-Module.....	35
2.6.3	Demontage 16x-Peripherie-Module.....	38
2.6.4	Easy Maintenance.....	41
2.7	Hilfe zur Fehlersuche - LEDs.....	42
2.8	Industrielle Sicherheit und Aufbaurichtlinien.....	43
2.8.1	Industrielle Sicherheit in der Informationstechnologie.....	43
2.8.2	Aufbaurichtlinien.....	45
2.9	Allgemeine Daten für das System SLIO.....	48
2.9.1	Einsatz unter erschwerten Betriebsbedingungen.....	49
3	Hardwarebeschreibung	50
3.1	Leistungsmerkmale.....	50
3.2	Aufbau.....	51
3.2.1	Basis CPU.....	51
3.2.2	Schnittstellen.....	52
3.2.3	Speichermanagement.....	54
3.2.4	Steckplatz für Speichermedien.....	55
3.2.5	Pufferungsmechanismen.....	55
3.2.6	Betriebsartenschalter.....	55
3.2.7	LEDs.....	56
3.3	Technische Daten.....	61
4	Einsatz CPU 015-CEFPR01	71
4.1	Bitte beachten!.....	71
4.2	Montage.....	71
4.3	Anlaufverhalten.....	71
4.4	Adressierung.....	72
4.4.1	Übersicht.....	72

4.4.2	Adressierung Rückwandbus Peripherie.....	72
4.5	Hardware-Konfiguration - CPU.....	73
4.6	Hardware-Konfiguration - I/O-Module.....	76
4.7	Hardware-Konfiguration - Ethernet-PG/OP-Kanal.....	77
4.7.1	Uhrzeitsynchronisation.....	80
4.8	Einstellung Standard CPU-Parameter.....	80
4.8.1	Parametrierung über Siemens CPU.....	80
4.8.2	Parameter CPU.....	81
4.8.3	Parameter für MPI/DP	84
4.9	Einstellung produktspezifische CPU-Parameter.....	85
4.9.1	Free Module Mapping.....	88
4.9.2	Zugriffseinstellungen.....	93
4.10	Projekt transferieren.....	94
4.10.1	Transfer über MPI / optional PROFIBUS.....	94
4.10.2	Transfer über Ethernet.....	96
4.10.3	Transfer über Speicherkarte.....	97
4.11	Zugriff auf den Webserver.....	98
4.11.1	Geräte-Webseite CPU.....	98
4.11.2	Geräte-Webseite Ethernet-CP	106
4.12	Betriebszustände.....	112
4.12.1	Übersicht.....	112
4.12.2	Funktionssicherheit.....	114
4.13	Urlöschen.....	115
4.14	Firmwareupdate.....	116
4.14.1	Firmwareupdate online.....	117
4.14.2	Firmwareupdate mittels Speicherkarte.....	118
4.15	Rücksetzen auf Werkseinstellung.....	120
4.16	Einsatz Speichermedien - VSD, VSC.....	121
4.17	Erweiterter Know-how-Schutz.....	123
4.18	CMD - Autobefehle.....	124
4.19	Mit Testfunktionen Variablen steuern und beobachten.....	126
4.20	Diagnose-Einträge.....	127
5	Einsatz OPC UA.....	128
5.1	Allgemeines.....	128
5.2	Grundlagen OPC UA.....	129
5.2.1	OPC UA.....	129
5.2.2	Informationsmodellierung.....	131
5.2.3	OPC UA-Datentypen und deren Konvertierung.....	133
5.2.4	Integriertes Sicherheitskonzept.....	134
5.3	OPC UA-Funktionalität aktivieren.....	137
5.4	Einsatz im <i>SPEED7 Studio</i>	138
5.5	Einsatz im Siemens SIMATIC Manager.....	138
5.5.1	Voraussetzung.....	138
5.5.2	Installation <i>OPC UA Configurator</i>	138
5.5.3	Schritte der <i>OPC UA</i> -Konfiguration.....	140
5.6	Einsatz im Siemens TIA Portal.....	141
5.6.1	Voraussetzung.....	141
5.6.2	Installation <i>OPC UA Configurator</i>	141
5.6.3	Schritte der <i>OPC UA</i> -Konfiguration.....	143

5.7	Einsatz <i>OPC UA Configurator</i>	145
5.7.1	<i>OPC UA Configurator</i>	145
5.7.2	Projektbaum 	146
5.7.3	Geräteeigenschaften 	147
5.7.4	Servereinstellungen - Verbindung 	150
5.7.5	Servereinstellungen - Zertifikat 	151
5.7.6	Datenzugriff 	152
5.7.7	Benutzerverwaltung 	153
5.7.8	Rollenverwaltung 	154
5.7.9	Ausgabe 	155
6	Einsatz <i>WebVisu</i> - Web-Visualisierung	156
6.1	<i>WebVisu</i> -Editor.....	156
6.1.1	Arbeitsumgebung.....	157
6.1.2	<i>WebVisu</i> -Projekt erstellen.....	157
6.2	<i>WebVisu</i> -Funktionalität aktivieren.....	159
6.3	<i>WebVisu</i> -Projekt starten.....	159
6.4	Zugriff auf die <i>WebVisu</i>	160
6.4.1	Status der <i>WebVisu</i>	160
7	Einsatz PtP-Kommunikation	161
7.1	Schnelleinstieg.....	161
7.2	Prinzip der Datenübertragung.....	162
7.3	Einsatz der RS485-Schnittstelle für PtP.....	163
7.4	Parametrierung.....	164
7.4.1	FC/SFC 216 - SER_CFG - Parametrierung PtP.....	164
7.5	Kommunikation.....	164
7.5.1	FC/SFC 217 - SER_SND - Senden an PtP.....	164
7.5.2	FC/SFC 218 - SER_RCV - Empfangen von PtP.....	164
7.6	Protokolle und Prozeduren	164
7.7	Modbus - Funktionscodes	169
8	Optional: Einsatz PROFIBUS-Kommunikation	174
8.1	Übersicht.....	174
8.2	Schnelleinstieg.....	175
8.3	Bus-Funktionalität mittels VSC aktivieren.....	175
8.4	Hardware-Konfiguration - CPU.....	176
8.5	Einsatz als PROFIBUS-DP-Master.....	177
8.6	Einsatz als PROFIBUS-DP-Slave.....	178
8.6.1	Diagnosefunktionen.....	180
8.7	PROFIBUS-Aufbau Richtlinien.....	183
8.8	Inbetriebnahme und Anlaufverhalten.....	185
9	Einsatz Ethernet-Kommunikation - Produktiv	187
9.1	Grundlagen - Industrial Ethernet in der Automatisierung.....	187
9.2	Grundlagen - ISO/OSI-Schichtenmodell.....	188
9.3	Grundlagen - Begriffe.....	190
9.4	Grundlagen - Protokolle.....	191
9.5	Grundlagen - IP-Adresse und Subnetz.....	192
9.6	Schnelleinstieg.....	194
9.7	Hardware-Konfiguration.....	194
9.8	Siemens S7-Verbindungen projektieren.....	195
9.9	Offene Kommunikation projektieren.....	200

9.10	NCM-Diagnose - Hilfe zur Fehlersuche.....	203
10	Einsatz Ethernet-Kommunikation - PROFINET.....	205
10.1	Grundlagen PROFINET.....	205
10.2	PROFINET Aufbaurichtlinien.....	207
10.3	Einsatz als PROFINET-IO-Controller.....	208
10.3.1	Schritte der Projektierung.....	208
10.3.2	Inbetriebnahme und Urtaufe.....	209
10.3.3	Projektierung PROFINET-IO-Controller.....	209
10.3.4	Projektierung PROFINET-IO-Device.....	212
10.4	Einsatz als PROFINET I-Device.....	213
10.4.1	Schritte der Projektierung.....	213
10.4.2	Installation der GSDML-Dateien.....	214
10.4.3	Projektierung als I-Device.....	214
10.4.4	Projektierung im übergeordneten IO-Controller.....	216
10.4.5	Fehlverhalten und Alarmer.....	217
10.5	MRP.....	220
10.6	Topologie.....	221
10.7	Gerätetausch ohne Wechselmedium/PG.....	222
10.8	Inbetriebnahme und Anlaufverhalten.....	223
10.9	PROFINET Diagnose.....	224
10.9.1	Übersicht.....	224
10.9.2	Diagnose mit dem Projektier- und Engineering-Tool.....	224
10.9.3	Diagnose zur Laufzeit im Anwenderprogramm.....	225
10.9.4	Diagnose über OB-Startinformationen.....	227
10.9.5	Diagnose über die Status-LEDs.....	228
10.10	PROFINET Systemgrenzen.....	230
11	Projektierung im <i>SPEED7 Studio</i>.....	231
11.1	<i>SPEED7 Studio</i> - Übersicht.....	231
11.2	<i>SPEED7 Studio</i> - Arbeitsumgebung.....	232
11.2.1	Projektbaum	234
11.2.2	Katalog	235
11.3	<i>SPEED7 Studio</i> - Hardware-Konfiguration - CPU.....	237
11.4	<i>SPEED7 Studio</i> - Hardware-Konfiguration - Ethernet-PG/OP-Kanal.....	237
11.5	<i>SPEED7 Studio</i> - Hardware-Konfiguration - I/O-Module.....	240
11.6	Einsatz <i>OPC UA</i>	241
11.7	Einsatz <i>WebVisu</i> - Web-Visualisierung.....	241
11.8	<i>SPEED7 Studio</i> - Projekt transferieren.....	241
11.8.1	Transfer über MPI.....	242
11.8.2	Transfer über Ethernet.....	243
11.8.3	Transfer über Speicherkarte.....	244
12	Projektierung im <i>TIA Portal</i>.....	246
12.1	<i>TIA Portal</i> - Arbeitsumgebung	246
12.1.1	Allgemein.....	246
12.1.2	Arbeitsumgebung des <i>TIA Portals</i>	247
12.2	<i>TIA Portal</i> - Funktionseinschränkungen.....	248
12.3	<i>TIA Portal</i> - Hardware-Konfiguration - CPU.....	249
12.4	<i>TIA Portal</i> - Hardware-Konfiguration - Ethernet-PG/OP-Kanal.....	252
12.4.1	Uhrzeitsynchronisation.....	255
12.5	<i>TIA Portal</i> - Hardware-Konfiguration - I/O-Module.....	257

12.6	TIA Portal - Einsatz PROFINET.....	258
12.6.1	TIA Portal - Projektierung PROFINET-IO-Controller.....	258
12.6.2	TIA Portal - Projektierung PROFINET-I-Device.....	262
12.7	TIA Portal - Optional: Einsatz PROFIBUS-Kommunikation.....	269
12.7.1	Schnelleinstieg.....	269
12.7.2	Bus-Funktionalität mittels VSC aktivieren.....	269
12.7.3	Hardware-Konfiguration - CPU.....	269
12.7.4	Einsatz als PROFIBUS-DP-Master.....	270
12.7.5	Einsatz als PROFIBUS-DP-Slave.....	271
12.8	Einsatz <i>OPC UA</i>	272
12.9	TIA Portal - Controls Library einbinden.....	273
12.10	TIA Portal - Projekt transferieren.....	273
12.10.1	Transfer über MPI.....	274
12.10.2	Transfer über Ethernet.....	274
12.10.3	Transfer über Speicherkarte.....	275
	Anhang	276
A	Systemspezifische Ereignis-IDs.....	278
B	Integrierte Bausteine.....	330
C	SZL-Teillisten.....	334

1 Allgemein

1.1 Copyright © YASKAWA Europe GmbH

All Rights Reserved

Dieses Dokument enthält geschützte Informationen von Yaskawa und darf außer in Übereinstimmung mit anwendbaren Vereinbarungen weder offengelegt noch benutzt werden.

Dieses Material ist durch Urheberrechtsgesetze geschützt. Ohne schriftliches Einverständnis von Yaskawa und dem Besitzer dieses Materials darf dieses Material weder reproduziert, verteilt, noch in keiner Form von keiner Einheit (sowohl Yaskawa-intern als auch -extern) geändert werden, es sei denn in Übereinstimmung mit anwendbaren Vereinbarungen, Verträgen oder Lizenzen.

Zur Genehmigung von Vervielfältigung oder Verteilung wenden Sie sich bitte an:
YASKAWA Europe GmbH, European Headquarters, Hauptstraße 185, 65760 Eschborn, Germany

Tel.: +49 6196 569 300
Fax.: +49 6196 569 398
E-Mail: info@yaskawa.eu.com
Internet: www.yaskawa.eu.com

EG-Konformitätserklärung

Hiermit erklärt YASKAWA Europe GmbH, dass die Produkte und Systeme mit den grundlegenden Anforderungen und den anderen relevanten Vorschriften übereinstimmen. Die Übereinstimmung ist durch CE-Zeichen gekennzeichnet.

Informationen zur Konformitätserklärung

Für weitere Informationen zur CE-Kennzeichnung und Konformitätserklärung wenden Sie sich bitte an Ihre Landesvertretung der YASKAWA Europe GmbH.

Warenzeichen

SLIO und SPEED7 sind eingetragene Warenzeichen der YASKAWA Europe GmbH.

SIMATIC, STEP, TIA Portal, S7-300 und S7-400 sind eingetragene Warenzeichen der Siemens AG.

PROFINET und PROFIBUS sind eingetragene Warenzeichen der PROFIBUS and PROFINET International (PI).

EtherCAT ist ein eingetragenes Warenzeichen der Beckhoff Automation GmbH.

Alle genannten Microsoft Windows, Office und Server-Produkte sind eingetragene Warenzeichen von Microsoft Inc., USA.

Alle anderen erwähnten Firmennamen und Logos sowie Marken- oder Produktnamen sind Warenzeichen oder eingetragene Warenzeichen ihrer jeweiligen Eigentümer.

Allgemeine Nutzungsbedingungen

Es wurden alle Anstrengungen unternommen, um sicherzustellen, dass die in diesem Dokument enthaltenen Informationen zum Zeitpunkt der Veröffentlichung vollständig und richtig sind. Fehlerfreiheit kann nicht garantiert werden, das Recht auf Änderungen der Informationen bleibt jederzeit vorbehalten. Eine Informationspflicht gegenüber dem Kunden über etwaige Änderungen besteht nicht. Der Kunde ist aufgefordert, seine Dokumente aktiv aktuell zu halten. Der Einsatz der Produkte mit zugehöriger Dokumentation hat immer in Eigenverantwortung des Kunden unter Berücksichtigung der geltenden Richtlinien und Normen zu erfolgen.

Die vorliegende Dokumentation beschreibt alle heute bekannten Hard- und Software-Einheiten und Funktionen. Es ist möglich, dass Einheiten beschrieben sind, die beim Kunden nicht vorhanden sind. Der genaue Lieferumfang ist im jeweiligen Kaufvertrag beschrieben.

Dokument-Support

Wenden Sie sich an Ihre Landesvertretung der YASKAWA Europe GmbH, wenn Sie Fehler anzeigen oder inhaltliche Fragen zu diesem Dokument stellen möchten. Sie können YASKAWA Europe GmbH über folgenden Kontakt erreichen:

E-Mail: Documentation.HER@yaskawa.eu.com

Technischer Support

Wenden Sie sich an Ihre Landesvertretung der YASKAWA Europe GmbH, wenn Sie Probleme mit dem Produkt haben oder Fragen zum Produkt stellen möchten. Ist eine solche Stelle nicht erreichbar, können Sie den Yaskawa Kundenservice über folgenden Kontakt erreichen:

YASKAWA Europe GmbH,
European Headquarters, Hauptstraße 185, 65760 Eschborn, Germany
Tel.: +49 6196 569 500 (Hotline)
E-Mail: support@yaskawa.eu.com

1.2 Über dieses Handbuch

Zielsetzung und Inhalt

Das Handbuch beschreibt die CPU 015-CEFPR01 aus dem System SLIO.

- Beschrieben wird Aufbau, Projektierung und Anwendung.
- Das Handbuch ist geschrieben für Anwender mit Grundkenntnissen in der Automatisierungstechnik.
- Das Handbuch ist in Kapitel gegliedert. Jedes Kapitel beschreibt eine abgeschlossene Thematik.
- Als Orientierungshilfe stehen im Handbuch zur Verfügung:
 - Gesamt-Inhaltsverzeichnis am Anfang des Handbuchs.
 - Verweise mit Seitenangabe.

Gültigkeit der Dokumentation

Produkt	Best.-Nr.	ab Version:		
CPU 015PN	015-CEFPR01	CPU-HW: 02	CPU-FW: V3.0.9	CP-FW: V2.6.3

Piktogramme Signalwörter

Wichtige Textteile sind mit folgenden Piktogrammen und Signalworten hervorgehoben:

**GEFAHR!**

Unmittelbare oder drohende Gefahr. Personenschäden sind möglich.

**VORSICHT!**

Bei Nichtbefolgen sind Sachschäden möglich.



Zusätzliche Informationen und nützliche Tipps.

1.3 Sicherheitshinweise

Bestimmungsgemäße Verwendung

Das System ist konstruiert und gefertigt für:

- Kommunikation und Prozesskontrolle
- Allgemeine Steuerungs- und Automatisierungsaufgaben
- den industriellen Einsatz
- den Betrieb innerhalb der in den technischen Daten spezifizierten Umgebungsbedingungen
- den Einbau in einen Schaltschrank



GEFAHR!

Das Gerät ist nicht zugelassen für den Einsatz

- in explosionsgefährdeten Umgebungen (EX-Zone)

Dokumentation

Handbuch zugänglich machen für alle Mitarbeiter in

- Projektierung
- Installation
- Inbetriebnahme
- Betrieb



VORSICHT!

Vor Inbetriebnahme und Betrieb der in diesem Handbuch beschriebenen Komponenten unbedingt beachten:

- Änderungen am Automatisierungssystem nur im spannungslosen Zustand vornehmen!
- Anschluss und Änderung nur durch ausgebildetes Elektro-Fachpersonal
- Nationale Vorschriften und Richtlinien im jeweiligen Verwenderland beachten und einhalten (Installation, Schutzmaßnahmen, EMV ...)

Entsorgung

Zur Entsorgung des Geräts nationale Vorschriften beachten!

2 Grundlagen und Montage

2.1 Sicherheitshinweise für den Benutzer



GEFAHR!

Schutz vor gefährlichen Spannungen

- Beim Einsatz von System SLIO Baugruppen muss der Anwender vor dem Berühren von gefährlichen Spannung geschützt werden.
- Sie müssen daher ein Isolationskonzept für Ihre Anlage erstellen, das eine sichere Trennung der Potentialbereiche von ELV und von gefährlichen Spannung umfasst.
- Beachten Sie dabei, die bei den System SLIO Baugruppen angegebenen Isolationsspannungen zwischen den Potentialbereichen und treffen Sie geeignete Maßnahmen, wie z.B. die Verwendung von PELV/SELV Stromversorgungen für System SLIO Baugruppen.

Handhabung elektrostat- tisch gefährdeter Bau- gruppen

Die Baugruppen sind mit hochintegrierten Bauelementen in MOS-Technik bestückt. Diese Bauelemente sind hoch empfindlich gegenüber Überspannungen, die z.B. bei elektrostat-ischer Entladung entstehen. Zur Kennzeichnung dieser gefährdeten Baugruppen wird nachfolgendes Symbol verwendet:



Das Symbol befindet sich auf Baugruppen, Baugruppenträgern oder auf Verpackungen und weist so auf elektrostat-isch gefährdete Baugruppen hin. Elektrostat-isch gefährdete Baugruppen können durch Energien und Spannungen zerstört werden, die weit unterhalb der Wahrnehmungsgrenze des Menschen liegen. Hantiert eine Person, die nicht elekt-risch entladen ist, mit elektrostat-isch gefährdeten Baugruppen, können Spannungen auf-treten und zur Beschädigung von Bauelementen führen und so die Funktionsweise der Baugruppen beeinträchtigen oder die Baugruppen unbrauchbar machen. Auf diese Weise beschädigte Baugruppen werden in den wenigsten Fällen sofort als fehlerhaft erkannt. Der Fehler kann sich erst nach längerem Betrieb einstellen. Durch statische Entladung beschädigte Bauelemente können bei Temperaturänderungen, Erschütterungen oder Lastwechseln zeitweilige Fehler zeigen. Nur durch konsequente Anwendung von Schutz-einrichtungen und verantwortungsbewusste Beachtung der Handhabungsregeln lassen sich Funktionsstörungen und Ausfälle an elektrostat-isch gefährdeten Baugruppen wirksam vermeiden.

Versenden von Bau- gruppen

Verwenden Sie für den Versand immer die Originalverpackung.

Messen und Ändern von elektrostat-isch gefähr- deten Baugruppen

Bei Messungen an elektrostat-isch gefährdeten Baugruppen sind folgende Dinge zu beachten:

- Potenzialfreie Messgeräte sind kurzzeitig zu entladen.
- Verwendete Messgeräte sind zu erden.

Bei Änderungen an elektrostat-isch gefährdeten Baugruppen ist darauf zu achten, dass ein geerdeter Lötkolben verwendet wird.



VORSICHT!

Bei Arbeiten mit und an elektrostat-isch gefährdeten Baugruppen ist auf ausreichende Erdung des Menschen und der Arbeitsmittel zu achten.

2.2 Systemvorstellung

2.2.1 Übersicht

Das System SLIO ist ein modular aufgebautes Automatisierungssystem für die Montage auf einer 35mm Tragschiene. Mittels der Peripherie-Module in 2-, 4-, 8- und 16-Kanalausführung können Sie dieses System passgenau an Ihre Automatisierungsaufgaben adaptieren. Der Verdrahtungsaufwand ist gering gehalten, da die DC 24V Leistungsversorgung im Rückwandbus integriert ist und defekte Elektronik bei stehender Verdrahtung getauscht werden kann. Durch Einsatz der farblich abgesetzten Power-Module können Sie innerhalb des Systems weitere Potenzialbereiche für die DC 24V Leistungsversorgung definieren, bzw. die Elektronikversorgung um 2A erweitern.

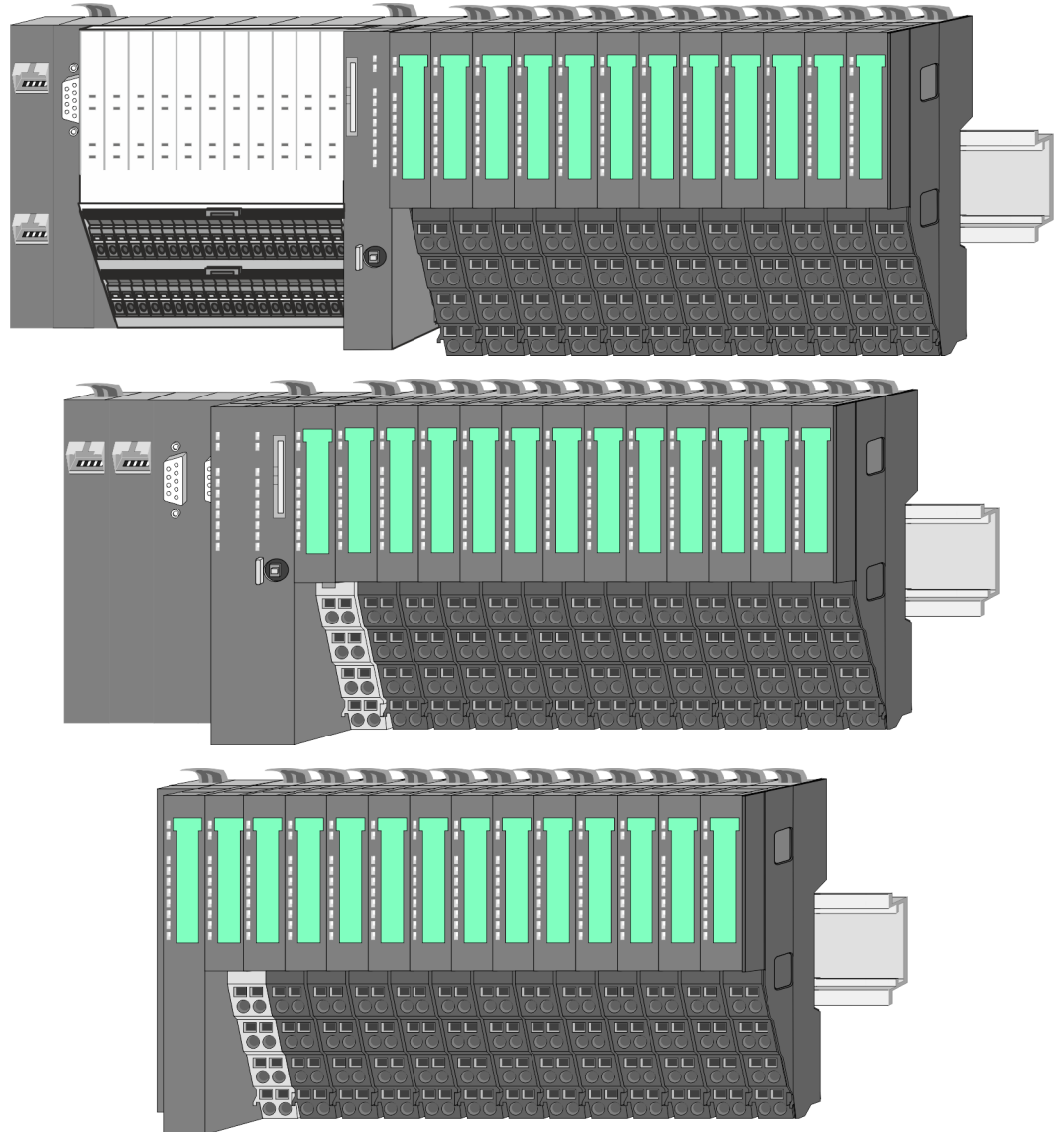

2.2.2 Komponenten

- CPU (Kopf-Modul)
- Bus-Koppler (Kopf-Modul)
- Zeilenanschlusung
- 8x-Peripherie-Module
- 16x-Peripherie-Module
- Power-Module
- Zubehör



VORSICHT!

Beim Einsatz dürfen nur Yaskawa-Module kombiniert werden. Ein Mischbetrieb mit Modulen von Fremdherstellern ist nicht zulässig!

CPU 01xC

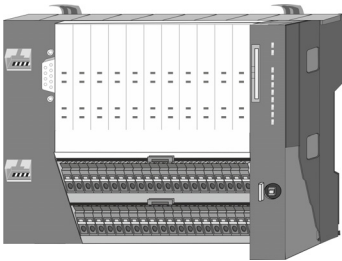

Bei der CPU 01xC sind CPU-Elektronik, Ein-/Ausgabe-Komponenten und Spannungsversorgung in ein Gehäuse integriert. Zusätzlich können am Rückwandbus bis zu 64 Peripherie-Module aus dem System SLIO angebunden werden. Als Kopf-Modul werden über die integrierte Spannungsversorgung sowohl die CPU-Elektronik, die Ein-/Ausgabe-Komponenten als auch die Elektronik der über den Rückwandbus angebunden Peripherie-Module versorgt. Zum Anschluss der Spannungsversorgung, der Ein-/Ausgabe-Komponenten und zur DC 24V Leistungsversorgung der über Rückwandbus angebunden Peripherie-Module besitzt die CPU abnehmbare Steckverbinder. Durch Montage von bis zu 64 Peripherie-Modulen am Rückwandbus der CPU werden diese elektrisch verbunden, d.h. sie sind am Rückwandbus eingebunden, die Elektronik-Module werden versorgt und jedes Peripherie-Modul ist an die DC 24V Leistungsversorgung angeschlossen.

CPU 01x



Bei der CPU 01x sind CPU-Elektronik und Power-Modul in ein Gehäuse integriert. Als Kopf-Modul werden über das integrierte Power-Modul zur Spannungsversorgung sowohl die CPU-Elektronik als auch die Elektronik der angebunden Peripherie-Module versorgt. Die DC 24V Leistungsversorgung für die angebunden Peripherie-Module erfolgt über einen weiteren Anschluss am Power-Modul. Durch Montage von bis zu 64 Peripherie-Modulen an der CPU werden diese elektrisch verbunden, d.h. sie sind am Rückwandbus eingebunden, die Elektronik-Module werden versorgt und jedes Peripherie-Modul ist an die DC 24V Leistungsversorgung angeschlossen.



VORSICHT!

CPU-Teil und Power-Modul der CPU dürfen nicht voneinander getrennt werden!

Hier dürfen Sie lediglich das Elektronik-Modul tauschen!

Bus-Koppler

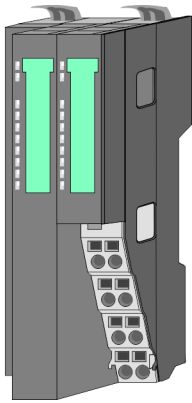

Beim Bus-Koppler sind Bus-Interface und Power-Modul in ein Gehäuse integriert. Das Bus-Interface bietet Anschluss an ein übergeordnetes Bus-System. Als Kopf-Modul werden über das integrierte Power-Modul zur Spannungsversorgung sowohl das Bus-Interface als auch die Elektronik der angebenen Peripherie-Module versorgt. Die DC 24V Leistungsversorgung für die angebenen Peripherie-Module erfolgt über einen weiteren Anschluss am Power-Modul. Durch Montage von bis zu 64 Peripherie-Modulen am Bus-Koppler werden diese elektrisch verbunden, d.h. sie sind am Rückwandbus eingebunden, die Elektronik-Module werden versorgt und jedes Peripherie-Modul ist an die DC 24V Leistungsversorgung angeschlossen.



VORSICHT!

Bus-Interface und Power-Modul des Bus-Kopplers dürfen nicht voneinander getrennt werden!

Hier dürfen Sie lediglich das Elektronik-Modul tauschen!

Zeilenanschlutung

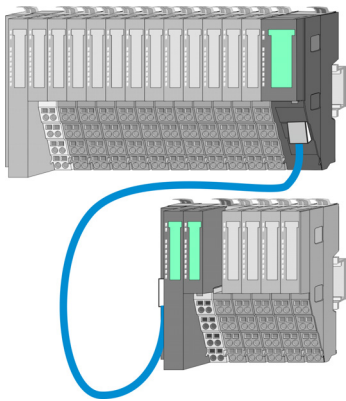

Im System SLIO haben Sie die Möglichkeit bis zu 64 Module in einer Zeile zu stecken. Mit dem Einsatz der Zeilenanschlutung können Sie diese Zeile in mehrere Zeilen aufteilen. Hierbei ist am jeweiligen Zeilenende ein Zeilenanschlutung-Master-Modul zu setzen und die nachfolgende Zeile muss mit einem Zeilenanschlutung-Slave-Modul beginnen. Master und Slave sind über ein spezielles Verbindungskabel miteinander zu verbinden. Auf diese Weise können Sie eine Zeile auf bis zu 5 Zeilen aufteilen. Je Zeilenanschlutung vermindert sich die maximal Anzahl steckbarer Module am System SLIO Bus um 1. Für die Verwendung der Zeilenanschlutung ist keine gesonderte Projektierung erforderlich.



Bitte beachten Sie, dass von manchen Modulen Zeilenanschlutungen systembedingt nicht unterstützt werden. Nähere Informationen hierzu finden Sie in der "System SLIO - Kompatibilitätsliste" unter www.yaskawa.eu.com

Peripherie-Module

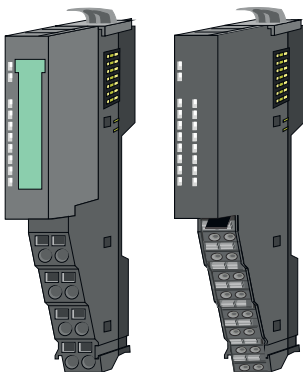

Die Peripherie-Module gibt es in folgenden 2 Ausführungen, wobei jedes der Elektronik-Teile bei stehender Verdrahtung getauscht werden kann:

- 8x-Peripherie-Modul für maximal 8 Kanäle.
- 16x-Peripherie-Modul für maximal 16 Kanäle.

8x-Peripherie-Module

Jedes 8x-Peripherie-Modul besteht aus einem *Terminal-* und einem *Elektronik-Modul*.

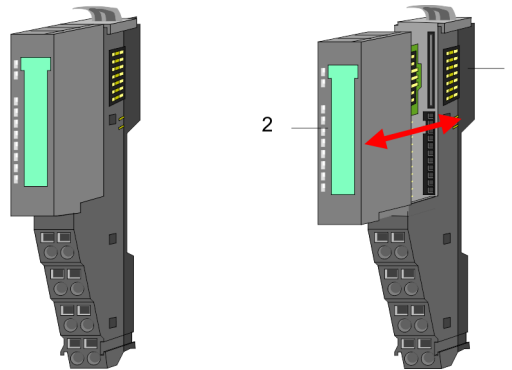

- 1 Terminal-Modul
- 2 Elektronik-Modul

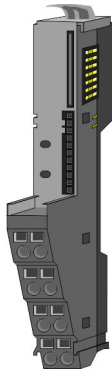
Terminal-Modul

Das *Terminal-Modul* bietet die Aufnahme für das Elektronik-Modul, beinhaltet den Rückwandbus mit Spannungsversorgung für die Elektronik, die Anbindung an die DC 24V Leistungsversorgung und den treppenförmigen Klemmblock für die Verdrahtung. Zusätzlich besitzt das Terminal-Modul ein Verriegelungssystem zur Fixierung auf einer Tragschiene. Mittels dieser Verriegelung können Sie Ihr System außerhalb Ihres Schaltschranks aufbauen und später als Gesamtsystem im Schaltschrank montieren.

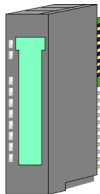
Elektronik-Modul

Über das *Elektronik-Modul*, welches durch einen sicheren Schiebemechanismus mit dem Terminal-Modul verbunden ist, wird die Funktionalität eines Peripherie-Moduls definiert. Im Fehlerfall können Sie das defekte Elektronik-Modul gegen ein funktionsfähiges Modul tauschen. Hierbei bleibt die Verdrahtung bestehen. Auf der Frontseite befinden sich LEDs zur Statusanzeige. Für die einfache Verdrahtung finden Sie bei jedem Elektronik-Modul auf der Front und an der Seite entsprechende Anschlussinformationen.

16x-Peripherie-Module

Jedes 16x-Peripherie-Modul besteht aus einer *Elektronik-Einheit* und einem *Terminal-Block*.

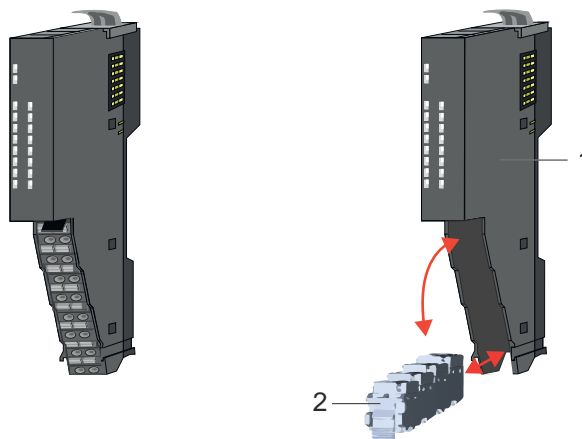

- 1 Elektronik-Einheit
- 2 Terminal-Block

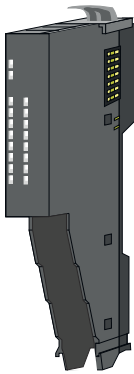
Elektronik-Einheit

Über den Terminal-Block, welcher durch einen sicheren Klappmechanismus mit der *Elektronik-Einheit* verbunden ist, wird die Funktionalität eines 16x-Peripherie-Moduls definiert. Im Fehlerfall können Sie bei stehender Verdrahtung die defekte Elektronik-Einheit gegen eine funktionsfähige Einheit tauschen. Auf der Frontseite befinden sich LEDs zur Statusanzeige. Für die einfache Verdrahtung finden Sie bei jeder Elektronik-Einheit an der Seite entsprechende Anschlussinformationen. Die Elektronik-Einheit bietet die Aufnahme für den Terminal-Block für die Verdrahtung und beinhaltet den Rückwandbus mit Spannungsversorgung für die Elektronik und die Anbindung an die DC 24V Leistungsversorgung. Zusätzlich besitzt die Elektronik-Einheit ein Verriegelungssystem zur Fixierung auf einer Tragschiene. Mittels dieser Verriegelung können Sie Ihr System außerhalb Ihres Schaltschranks aufbauen und später als Gesamtsystem im Schaltschrank montieren.

Terminal-Block

Über den *Terminal-Block* werden Signal- und Versorgungsleitungen mit dem Modul verbunden. Bei der Montage des Terminal-Block wird dieser an der Unterseite der Elektronik-Einheit eingehängt und zur Elektronik-Einheit geklappt, bis dieser einrastet. Bei der Verdrahtung kommt eine "push-in"-Federklemmtechnik zum Einsatz. Diese ermöglicht einen werkzeuglosen und schnellen Anschluss Ihrer Signal- und Versorgungsleitungen. Das Abklemmen erfolgt mittels eines Schraubendrehers.

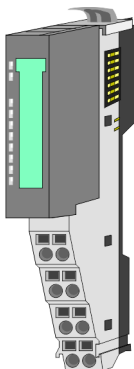
Power-Module

Die Spannungsversorgung erfolgt im System SLIO über Power-Module. Diese sind entweder im Kopf-Modul integriert oder können zwischen die Peripherie-Module gesteckt werden. Je nach Power-Modul können Sie Potenzialgruppen der DC 24V Leistungsversorgung definieren bzw. die Elektronikversorgung um 2A erweitern. Zur besseren Erkennung sind die Power-Module farblich von den Peripherie-Modulen abgesetzt.

2.2.3 Zubehör**Schirmschienen-Träger**

Bitte beachten sie, dass an einem 16x-Peripherie-Modul kein Schirmschienen-Träger montiert werden kann!



Der Schirmschienen-Träger (Best.-Nr.: 000-0AB00) dient zur Aufnahme von Schirmschienen (10mm x 3mm) für den Anschluss von Kabelschirmen. Schirmschienen-Träger, Schirmschiene und Kabelschirmbefestigungen sind nicht im Lieferumfang enthalten, sondern ausschließlich als Zubehör erhältlich. Der Schirmschienen-Träger wird unterhalb des Klemmblocks in das Terminal-Modul gesteckt. Bei flacher Tragschiene können Sie zur Adaption die Abstandshalter am Schirmschienen-Träger abbrechen.

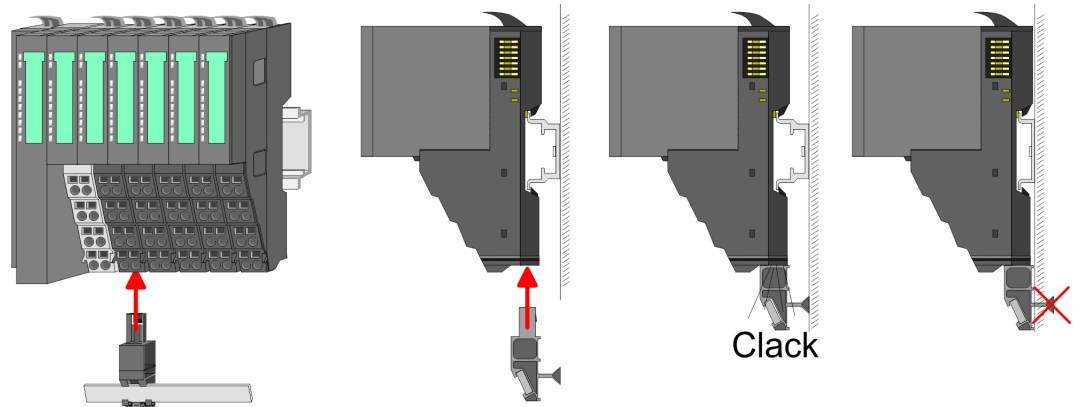

Bus-Blende

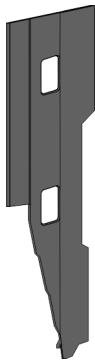

Bei jedem Kopf-Modul gehört zum Schutz der Bus-Kontakte eine Bus-Blende zum Lieferumfang. Vor der Montage von System SLIO Modulen ist die Bus-Blende am Kopf-Modul zu entfernen. Zum Schutz der Bus-Kontakte müssen Sie die Bus-Blende immer am äußersten Modul montieren. Die Bus-Blende hat die Best.-Nr. 000-0AA00.

Kodier-Stecker



Bitte beachten Sie, dass an einem 16x-Peripherie-Modul kein Kodier-Stecker montiert werden kann! Hier müssen Sie selbst dafür Sorge tragen, dass bei einem Tausch der Elektronik-Einheit der zugehörige Terminal-Block wieder gesteckt wird.

Sie haben die Möglichkeit die Zuordnung von Terminal- und Elektronik-Modul zu fixieren. Hierbei kommen Kodier-Stecker (Best-Nr.: 000-0AC00) zum Einsatz. Die Kodier-Stecker bestehen aus einem Kodierstift-Stift und einer Kodier-Buchse, wobei durch Zusammenfügen von Elektronik- und Terminal-Modul der Kodier-Stift am Terminal-Modul und die Kodier-Buchse im Elektronik-Modul verbleiben. Dies gewährleistet, dass nach Austausch des Elektronik-Moduls nur wieder ein Elektronik-Modul mit der gleichen Kodierung gesteckt werden kann.

2.2.4 Hardware-Ausgabestand

Hardware-Ausgabestand auf der Front

- Auf jedem System SLIO Modul ist der Hardware-Ausgabestand aufgedruckt.
- Da sich ein System SLIO 8x-Peripherie-Modul aus Terminal- und Elektronik-Modul zusammensetzt, finden Sie auf diesen jeweils einen Hardware-Ausgabestand aufgedruckt.
- Maßgebend für den Hardware-Ausgabestand eines System SLIO Moduls ist der Hardware-Ausgabestand des Elektronik-Moduls. Dieser befindet sich unter dem Beschriftungsstreifen des entsprechenden Elektronik-Moduls.
- Abhängig vom Modultyp gibt es folgende 2 Varianten für die Darstellung beispielsweise von Hardware Ausgabestand 1:
 - Bei aktuellen Modulen befindet sich eine 1 auf der Front.
 - Bei älteren Modulen ist auf einem Zahlenraster die 1 mit "X" gekennzeichnet.

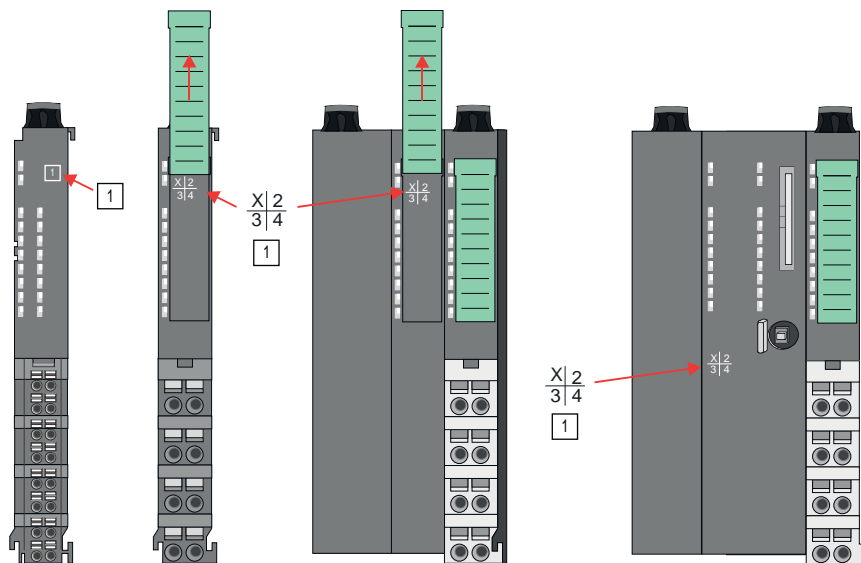

Hardware-Ausgabestand über Webserver

Bei den CPUs und bei manchen Bus-Kopplern können Sie den Hardware-Ausgabestand "HW Revision" über den integrierten Webserver ausgeben.

2.3 Abmessungen

CPU 01xC

Alle Maße sind in mm angegeben.

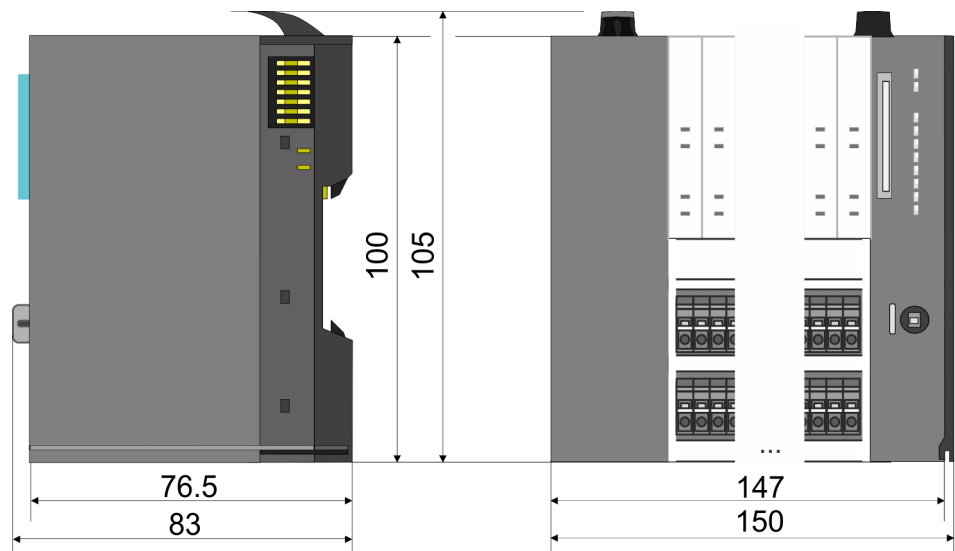

CPU 01x



Bus-Koppler und Zeilenanschlusung Slave

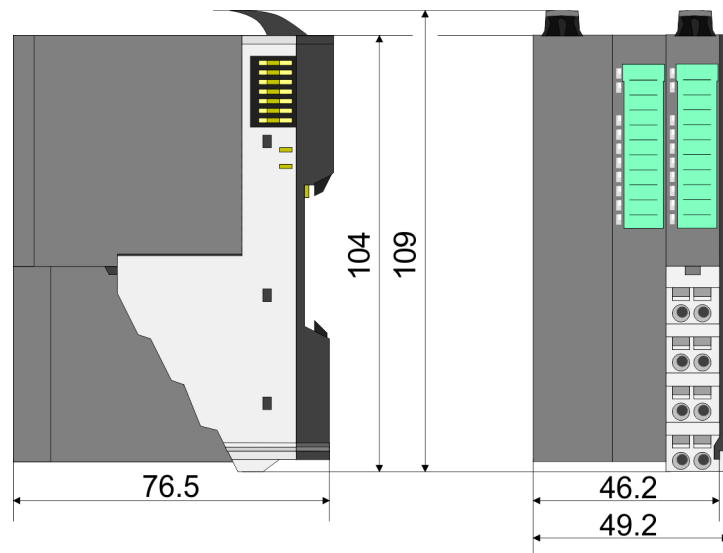

Zeilenanschlusung Master

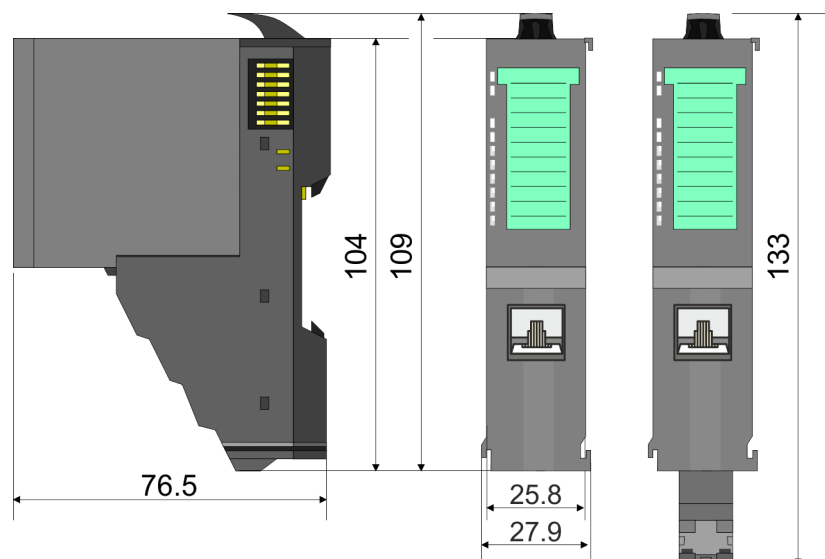

Abmessungen

8x-Peripherie-Modul

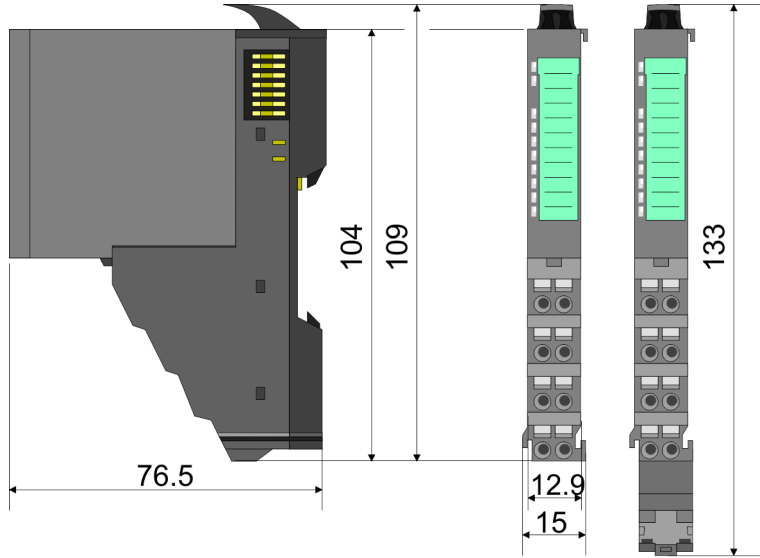

Elektronik-Modul

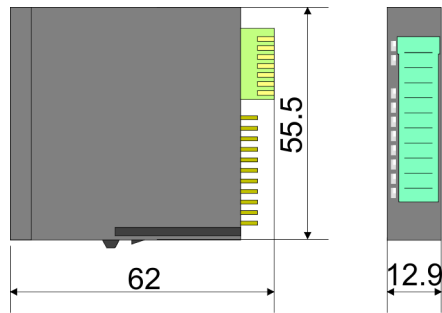

16x-Peripherie-Modul

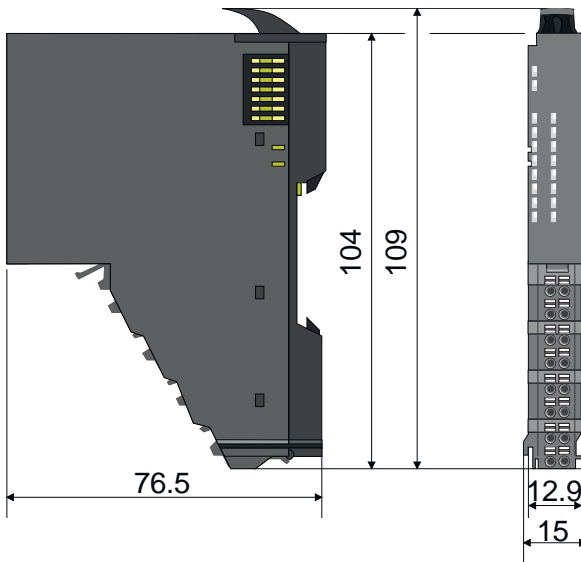

2.4 Montage



VORSICHT!

Voraussetzungen für den UL-konformen Betrieb

- Verwenden Sie für die Spannungsversorgung ausschließlich SELV/ PELV-Netzteile.
- Das System SLIO darf nur in einem Gehäuse gemäß IEC61010-1 9.3.2 c) eingebaut und betrieben werden.

2.4.1 Montage CPU 01x

Die CPU besitzt Verriegelungshebel an der Oberseite. Zur Montage und Demontage sind diese Hebel nach oben zu drücken, bis diese einrasten. Stecken Sie die CPU auf die Tragschiene. Durch Klappen des Verriegelungshebels nach unten wird die CPU auf der Tragschiene fixiert. Die CPU wird direkt auf eine Tragschiene montiert. Sie können bis zu 64 Module stecken. Über die Verbindung mit dem Rückwandbus werden Elektronik- und Leistungsversorgung angebunden. Bitte beachten Sie hierbei, dass der Summenstrom der Elektronikversorgung den Maximalwert von 3A nicht überschreitet. Durch Einsatz des Power-Moduls 007-1AB10 können Sie den Strom für die Elektronikversorgung entsprechend erweitern.

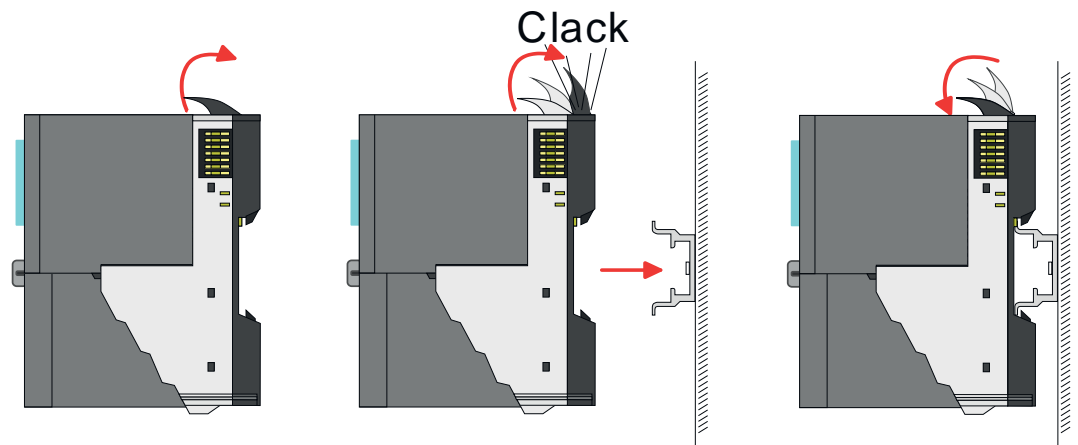

Vorgehensweise

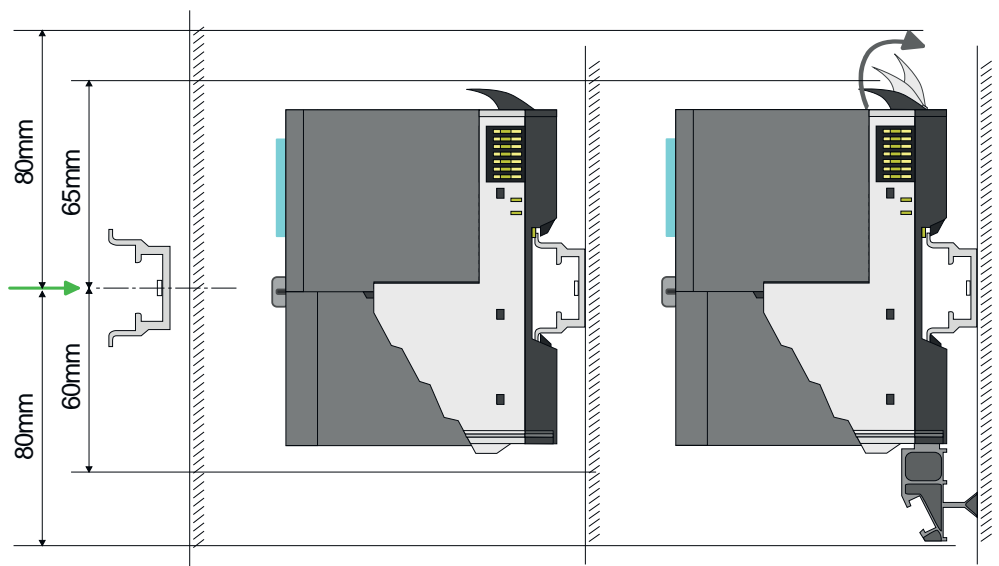

1. Montieren Sie die Tragschiene! Bitte beachten Sie, dass Sie von der Mitte der Tragschiene nach oben einen Montageabstand von mindestens 80mm und nach unten von 60mm bzw. 80mm bei Verwendung von Schirmschienen-Trägern einhalten.

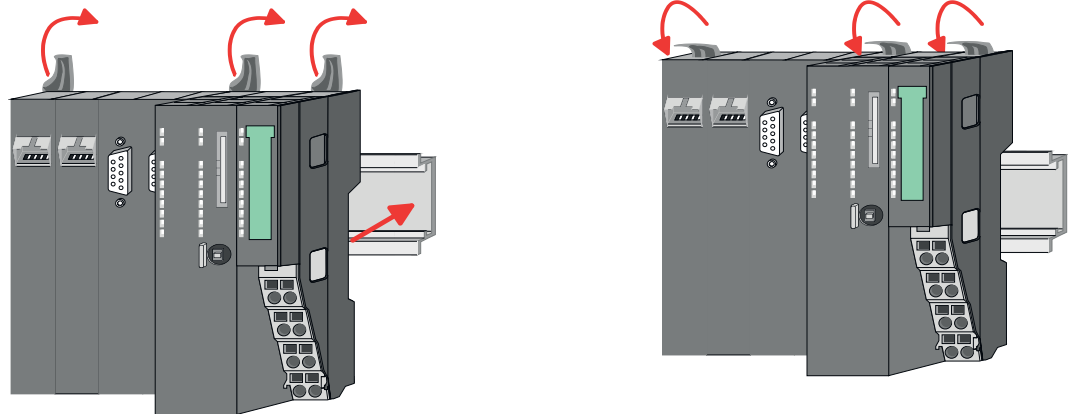

2. ➤ Klappen Sie die Verriegelungshebel der CPU nach oben, stecken Sie die CPU auf die Tragschiene und klappen Sie die Verriegelungshebel wieder nach unten.

Montage Peripherie-Module

Die Vorgehensweise ist für 8x- und 16x-Peripherie-Module identisch.

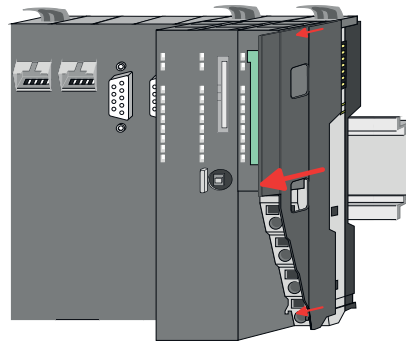

1. ➤ Entfernen Sie vor der Montage der Peripherie-Module die Bus-Blende auf der rechten Seite der CPU, indem Sie diese nach vorn abziehen. Bewahren Sie die Blende für spätere Montage auf.

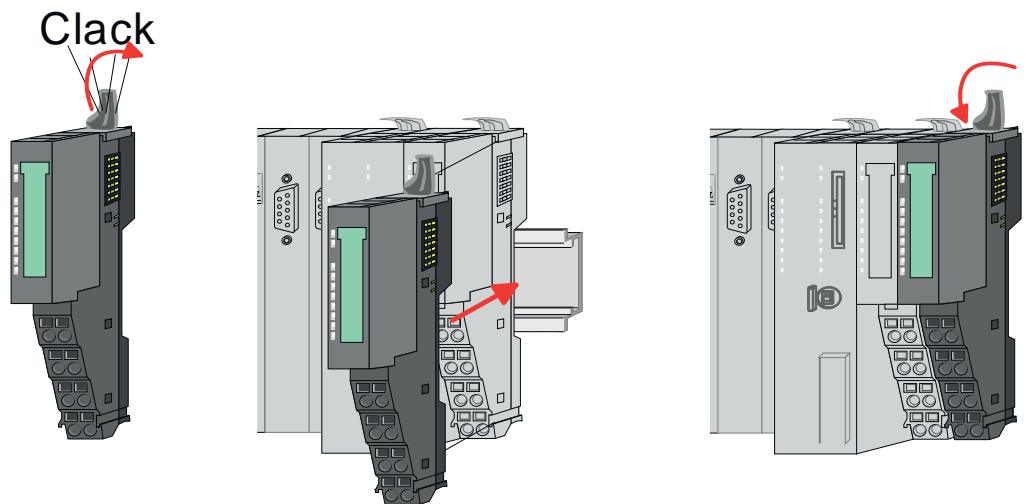

2. ➤ Montieren Sie die gewünschten Peripherie-Module.

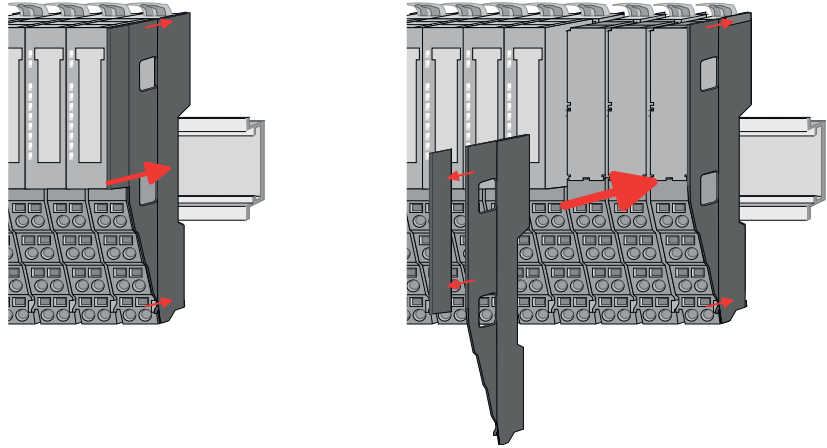

3. ➔ Nachdem Sie Ihr Gesamt-System montiert haben, müssen Sie zum Schutz der Bus-Kontakte die Bus-Blende am äußersten Modul wieder stecken. Handelt es sich bei dem äußersten Modul um ein Klemmen-Modul, so ist zur Adaption der obere Teil der Bus-Blende abzubrechen.

2.5 Verdrahtung



VORSICHT!

Temperatur externer Kabel beachten!

Aufgrund der Wärmeableitung des Systems kann die Temperatur externer Kabel ansteigen. Aus diesem Grund muss die Spezifikation der Temperatur für die Verkabelung 5°C über der Umgebungstemperatur gewählt werden!



VORSICHT!

Isolierbereiche sind zu trennen!

Das System ist spezifiziert für SELV/PELV-Umgebung. Geräte, welche an das System angeschlossen werden, müssen für SELV/PELV-Umgebung spezifiziert sein. Die Verkabelung von Geräten, welche der SELV/PELV-Umgebung nicht entsprechen, sind getrennt von der SELV/PELV-Umgebung zu verlegen!

2.5.1 Verdrahtung CPU 01x

Terminal-Modul Anschlussklemmen

Die System SLIO CPUs haben ein Power-Modul integriert. Bei der Verdrahtung werden Anschlussklemmen mit Federklemmtechnik eingesetzt. Die Verdrahtung mit Federklemmtechnik ermöglicht einen schnellen und einfachen Anschluss Ihrer Signal- und Versorgungsleitungen.

Daten

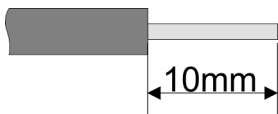

U_{\max}	30V DC
I_{\max}	10A
Querschnitt	0,08 ... 1,5mm ² (AWG 28 ... 16)
Abisolierlänge	10mm

Verdrahtung Vorgehensweise

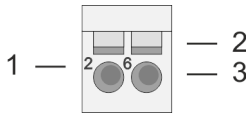

- 1 Pin-Nr. am Terminal-Modul
- 2 Entriegelung für Schraubendreher
- 3 Anschlussöffnung für Draht

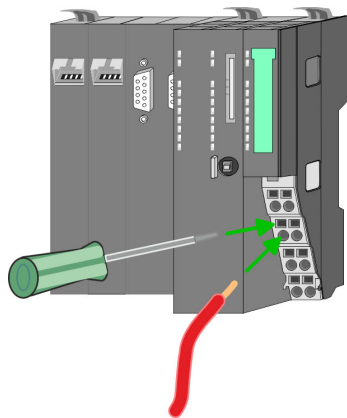
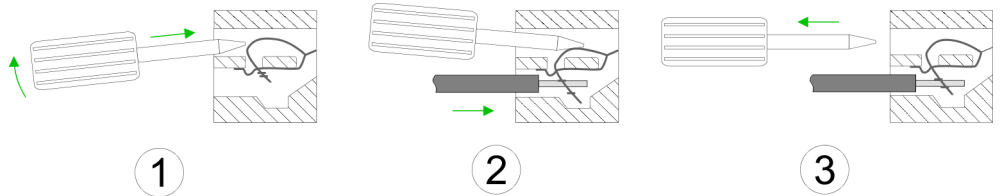

1. Zum Verdrachten stecken Sie, wie in der Abbildung gezeigt, einen passenden Schraubendreher leicht schräg in die rechteckige Entriegelung. Zum Öffnen der Kontaktfeder müssen Sie den Schraubendreher in die entgegengesetzte Richtung drücken und halten.
2. Führen Sie durch die runde Öffnung Ihren abisolierten Draht ein. Sie können Drähte mit einem Querschnitt von 0,08mm² bis 1,5mm² anschließen.
3. Durch Entfernen des Schraubendrehers wird der Draht über einen Federkontakt sicher mit der Anschlussklemme verbunden.

Standard-Verdrahtung

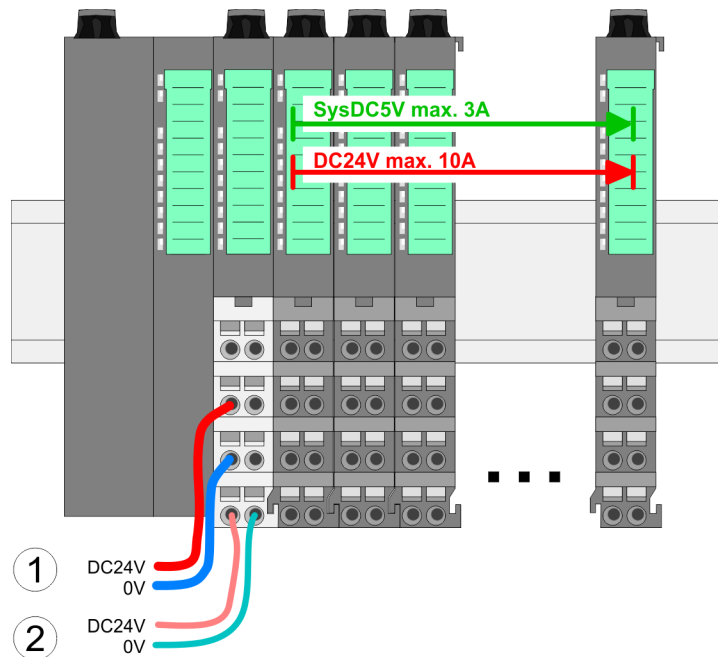

- (1) DC 24V für Leistungsversorgung I/O-Ebene (max. 10A)
- (2) DC 24V für Elektronikversorgung Bus-Koppler und I/O-Ebene

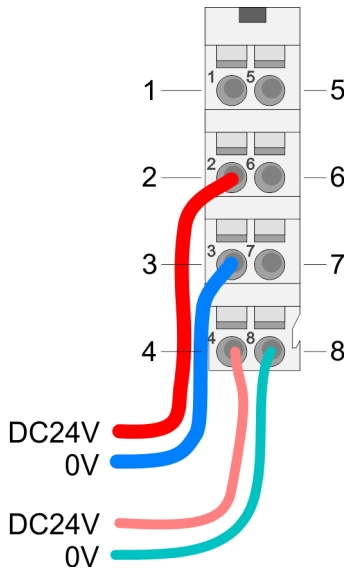
PM - Power Modul

Für Drähte mit einem Querschnitt von 0,08mm² bis 1,5mm².

Pos.	Funktion	Typ	Beschreibung
1	---	---	nicht belegt
2	DC 24V	E	DC 24V für Leistungsversorgung
3	0V	E	GND für Leistungsversorgung
4	Sys DC 24V	E	DC 24V für Elektronikversorgung
5	---	---	nicht belegt
6	DC 24V	E	DC 24V für Leistungsversorgung
7	0V	E	GND für Leistungsversorgung
8	Sys 0V	E	GND für Elektronikversorgung

E: Eingang

**VORSICHT!**

Da die Leistungsversorgung keine interne Absicherung besitzt, ist diese extern mit einer Sicherung entsprechend dem Maximalstrom abzusichern, d.h. max. 10A mit einer 10A-Sicherung (flink) bzw. einem Leitungsschutzschalter 10A Charakteristik Z!



Die Elektronikversorgung ist intern gegen zu hohe Spannung durch eine Sicherung geschützt. Die Sicherung befindet sich innerhalb des Power-Moduls. Wenn die Sicherung ausgelöst hat, muss das Elektronik-Modul getauscht werden!

Absicherung

- Die Leistungsversorgung ist extern mit einer Sicherung entsprechend dem Maximalstrom abzusichern, d.h. max. 10A mit einer 10A-Sicherung (flink) bzw. einem Leitungsschutzschalter 10A Charakteristik Z.
- Es wird empfohlen die Elektronikversorgung für Bus-Koppler und I/O-Ebene extern mit einer 2A-Sicherung (flink) bzw. einem Leitungsschutzschalter 2A Charakteristik Z abzusichern.
- Die Elektronikversorgung für die I/O-Ebene des Power-Moduls 007-1AB10 sollte ebenfalls extern mit einer 1A-Sicherung (flink) bzw. einem Leitungsschutzschalter 1A Charakteristik Z abgesichert werden.

Zustand der Elektronikversorgung über LEDs

Nach PowerON des System SLIO leuchtet an jedem Modul die RUN- bzw. MF-LED, sofern der Summenstrom für die Elektronikversorgung 3A nicht übersteigt. Ist der Summenstrom größer als 3A, werden die LEDs nicht mehr angesteuert. Hier müssen Sie zwischen Ihre Peripherie-Module das Power-Modul mit der Best.-Nr. 007-1AB10 platzieren.

Schirm auflegen

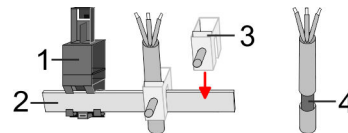

- 1 Schirmschienen-Träger
- 2 Schirmschiene (10mm x 3mm)
- 3 Schirmanschlussklemme
- 4 Kabelschirm

Zur Schirmauflage ist die Montage von Schirmschienen-Trägern erforderlich. Der Schirmschienen-Träger (als Zubehör erhältlich) dient zur Aufnahme der Schirmschiene für den Anschluss von Kabelschirmen.

1. Jedes System SLIO-Modul besitzt an der Unterseite Aufnehmer für Schirmschienen-Träger. Stecken Sie Ihre Schirmschienen-Träger, bis diese am Modul einrasten. Bei flacher Tragschiene können Sie zur Adaption den Abstandshalter am Schirmschienen-Träger abbrechen.
2. Legen Sie Ihre Schirmschiene in den Schirmschienen-Träger ein.

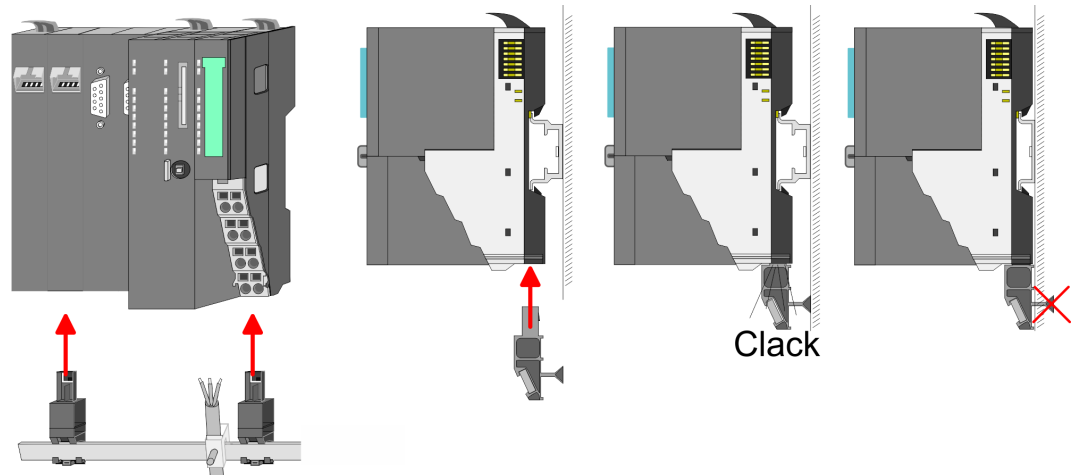

3. Legen Sie ihre Kabel mit dem entsprechend abisolierten Kabelschirm auf und verbinden Sie diese über die Schirmanschlussklemme mit der Schirmschiene.

2.5.2 Verdrahtung 8x-Peripherie-Module

Terminal-Modul Anschlussklemmen



VORSICHT!

Keine gefährliche Spannungen anschließen!

Sofern dies nicht ausdrücklich bei der entsprechenden Modulbeschreibung vermerkt ist, dürfen Sie an dem entsprechenden Terminal-Modul keine gefährlichen Spannungen anschließen!

- Bei der Verdrahtung von Terminal-Modulen kommen Anschlussklemmen mit Federklemmtechnik zum Einsatz. Die Verdrahtung mit Federklemmtechnik ermöglicht einen schnellen und einfachen Anschluss Ihrer Signal- und Versorgungsleitungen. Im Gegensatz zur Schraubverbindung ist diese Verbindungsart erschütterungssicher.

Daten

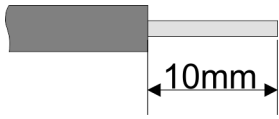

U_{\max}	240V AC / 30V DC
I_{\max}	10A
Querschnitt	0,08 ... 1,5mm ² (AWG 28 ... 16)
Abisolierlänge	10mm

Verdrahtung Vorgehensweise

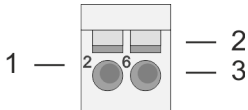

- 1 Pin-Nr. am Steckverbinder
- 2 Entriegelung für Schraubendreher
- 3 Anschlussöffnung für Draht

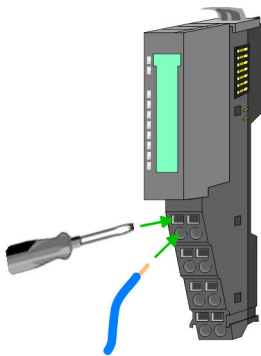
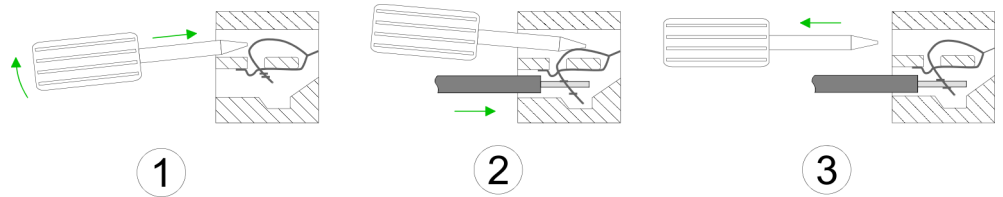

1. Zum Verdrahten stecken Sie, wie in der Abbildung gezeigt, einen passenden Schraubendreher leicht schräg in die rechteckige Öffnung. Zum Öffnen der Kontaktfeder müssen Sie den Schraubendreher in die entgegengesetzte Richtung drücken und halten.
2. Führen Sie durch die runde Öffnung Ihren abisolierten Draht ein. Sie können Drähte mit einem Querschnitt von 0,08mm² bis 1,5mm² anschließen.
3. Durch Entfernen des Schraubendrehers wird der Draht über einen Federkontakt sicher mit der Anschlussklemme verbunden.

Schirm auflegen

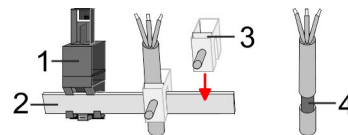

- 1 Schirmschienen-Träger
- 2 Schirmschiene (10mm x 3mm)
- 3 Schirmanschlussklemme
- 4 Kabelschirm

Zur Schirmauflage ist die Montage von Schirmschienen-Trägern erforderlich. Der Schirmschienen-Träger (als Zubehör erhältlich) dient zur Aufnahme der Schirmschiene für den Anschluss von Kabelschirmen.

1. Jedes System SLIO 8x-Peripherie-Modul besitzt an der Unterseite Aufnehmer für Schirmschienen-Träger. Stecken Sie Ihre Schirmschienen-Träger, bis diese am Modul einrasten. Bei flacher Tragschiene können Sie zur Adaption den Abstandhalter am Schirmschienen-Träger abbrechen.
2. Legen Sie Ihre Schirmschiene in den Schirmschienen-Träger ein.

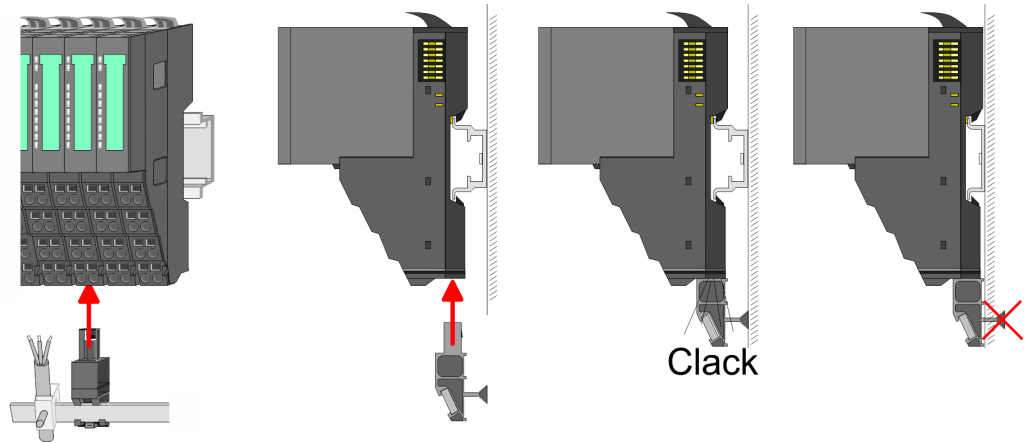

3. Legen Sie ihre Kabel mit dem entsprechend abisolierten Kabelschirm auf und verbinden Sie diese über die Schirmanschlussklemme mit der Schirmschiene.

2.5.3 Verdrahtung 16x-Peripherie-Module

Terminal-Block Anschlussklemmen



VORSICHT!

Keine gefährliche Spannungen anschließen!

Sofern dies nicht ausdrücklich bei der entsprechenden Modulbeschreibung vermerkt ist, dürfen Sie an dem entsprechenden Terminal-Block keine gefährlichen Spannungen anschließen!

- Für die Verdrahtung besitzt das 16x-Peripherie-Modul einen abnehmbaren Terminal-Block.
- Bei der Verdrahtung des Terminal-Blocks kommt eine "push-in"-Federklemmtechnik zum Einsatz. Diese ermöglicht einen werkzeuglosen und schnellen Anschluss Ihrer Signal- und Versorgungsleitungen.
- Das Abklemmen erfolgt mittels eines Schraubendrehers.
- Bitte verwenden Sie ausschließlich Kupferdraht!

Daten

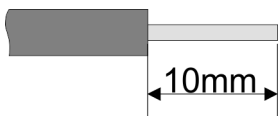

U_{max}	30V DC
I_{max}	10A
Querschnitt fester Draht	0,25 ... 0,75mm ²
Querschnitt mit Aderendhülse	0,14 ... 0,75mm ²
Drahttyp	CU
AWG	24 ... 16
Abisolierlänge	10mm

Verdrahtung Vorgehensweise

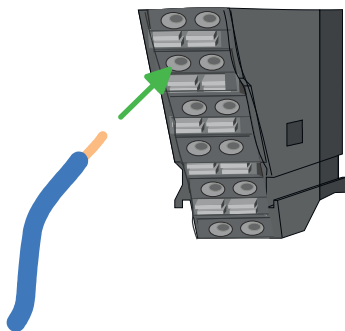

- 1 Entriegelung
- 2 Anschlussöffnung für Draht

Draht stecken

Die Verdrahtung erfolgt werkzeuglos.

1. ➤ Ermitteln Sie gemäß der Gehäusebeschriftung die Anschlussposition.
2. ➤ Führen Sie durch die runde Anschlussöffnung des entsprechenden Kontakts Ihren vorbereiteten Draht bis zum Anschlag ein, so dass dieser fixiert wird.
 - ⇒ Durch das Einschieben öffnet die Kontaktfeder und sorgt somit für die erforderliche Anpresskraft.

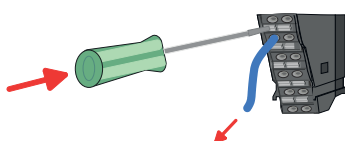
Draht entfernen

Das Entfernen eines Drahtes erfolgt mittels eines Schraubendrehers mit 2,5mm Klingenbreite.

1. ➤ Drücken Sie mit dem Schraubendreher senkrecht auf die Entriegelung.
 - ⇒ Die Kontaktfeder gibt den Draht frei.
2. ➤ Ziehen Sie den Draht aus der runden Öffnung heraus.

2.5.4 Verdrahtung Power-Module**Terminal-Modul
Anschlussklemmen**

Power-Module sind entweder im Kopf-Modul integriert oder können zwischen die Peripherie-Module gesteckt werden. Bei der Verdrahtung von Power-Modulen kommen Anschlussklemmen mit Federklemmtechnik zum Einsatz. Die Verdrahtung mit Federklemmtechnik ermöglicht einen schnellen und einfachen Anschluss Ihrer Signal- und Versorgungsleitungen. Im Gegensatz zur Schraubverbindung ist diese Verbindungsart erschütterungssicher.

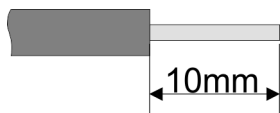
Daten

U_{\max}	30V DC
I_{\max}	10A
Querschnitt	0,08 ... 1,5mm ² (AWG 28 ... 16)
Abisolierlänge	10mm

Verdrahtung Vorgehensweise

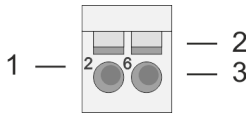

- 1 Pin-Nr. am Steckverbinder
- 2 Entriegelung für Schraubendreher
- 3 Anschlussöffnung für Draht

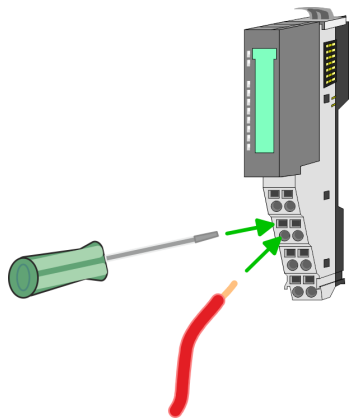
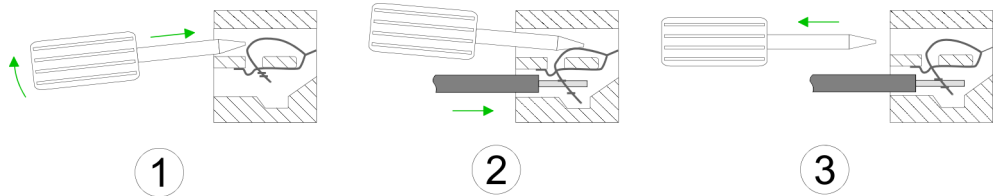

1. Zum Verdrahten stecken Sie, wie in der Abbildung gezeigt, einen passenden Schraubendreher leicht schräg in die rechteckige Öffnung. Zum Öffnen der Kontaktfeder müssen Sie den Schraubendreher in die entgegengesetzte Richtung drücken und halten.
2. Führen Sie durch die runde Öffnung Ihren abisolierten Draht ein. Sie können Drähte mit einem Querschnitt von 0,08mm² bis 1,5mm² anschließen.
3. Durch Entfernen des Schraubendrehers wird der Draht über einen Federkontakt sicher mit der Anschlussklemme verbunden.

Standard-Verdrahtung

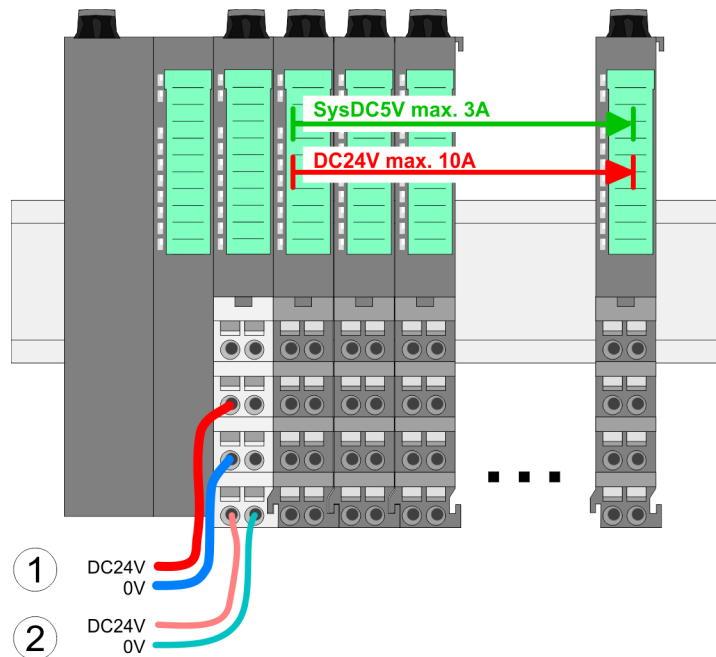

- (1) DC 24V für Leistungsversorgung I/O-Ebene (max. 10A)
- (2) DC 24V für Elektronikversorgung Bus-Koppler und I/O-Ebene

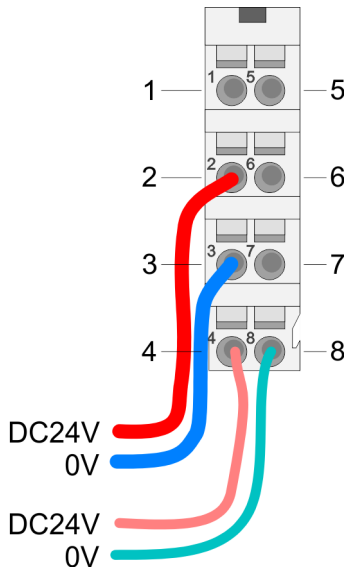
PM - Power Modul

Für Drähte mit einem Querschnitt von 0,08mm² bis 1,5mm².

Pos.	Funktion	Typ	Beschreibung
1	---	---	nicht belegt
2	DC 24V	E	DC 24V für Leistungsversorgung
3	0V	E	GND für Leistungsversorgung
4	Sys DC 24V	E	DC 24V für Elektronikversorgung
5	---	---	nicht belegt
6	DC 24V	E	DC 24V für Leistungsversorgung
7	0V	E	GND für Leistungsversorgung
8	Sys 0V	E	GND für Elektronikversorgung

E: Eingang

**VORSICHT!**

Da die Leistungsversorgung keine interne Absicherung besitzt, ist diese extern mit einer Sicherung entsprechend dem Maximalstrom abzusichern, d.h. max. 10A mit einer 10A-Sicherung (flink) bzw. einem Leitungsschutzschalter 10A Charakteristik Z!



Die Elektronikversorgung ist intern gegen zu hohe Spannung durch eine Sicherung geschützt. Die Sicherung befindet sich innerhalb des Power-Moduls. Wenn die Sicherung ausgelöst hat, muss das Elektronik-Modul getauscht werden!

Absicherung

- Die Leistungsversorgung ist extern mit einer Sicherung entsprechend dem Maximalstrom abzusichern, d.h. max. 10A mit einer 10A-Sicherung (flink) bzw. einem Leitungsschutzschalter 10A Charakteristik Z.
- Es wird empfohlen die Elektronikversorgung für Kopf-Modul und I/O-Ebene extern mit einer 2A-Sicherung (flink) bzw. einem Leitungsschutzschalter 2A Charakteristik Z abzusichern.
- Die Elektronikversorgung für die I/O-Ebene des Power-Moduls 007-1AB10 sollte ebenfalls extern mit einer 1A-Sicherung (flink) bzw. einem Leitungsschutzschalter 1A Charakteristik Z abgesichert werden.

Zustand der Elektronikversorgung über LEDs

Nach PowerON des System SLIO leuchtet an jedem Modul die RUN- bzw. MF-LED, sofern der Summenstrom für die Elektronikversorgung 3A nicht übersteigt. Ist der Summenstrom größer als 3A, werden die LEDs nicht mehr angesteuert. Hier müssen Sie zwischen Ihre Peripherie-Module das Power-Modul mit der Best.-Nr. 007-1AB10 platzieren.

Einsatz von Power-Modulen

- Das Power-Modul mit der Best.-Nr. 007-1AB00 setzen Sie ein, wenn die 10A für die Leistungsversorgung nicht mehr ausreichen. Sie haben so auch die Möglichkeit, Potenzialgruppen zu bilden.
- Das Power-Modul mit der Best.-Nr. 007-1AB10 setzen Sie ein, wenn die 3A für die Elektronikversorgung am Rückwandbus nicht mehr ausreichen. Zusätzlich erhalten Sie eine neue Potenzialgruppe für die DC 24V Leistungsversorgung mit max. 4A.
- Durch Stecken des Power-Moduls 007-1AB10 können am nachfolgenden Rückwandbus Module gesteckt werden mit einem maximalen Summenstrom von 2A. Danach ist wieder ein Power-Modul zu stecken. Zur Sicherstellung der Spannungsversorgung dürfen die Power-Module beliebig gemischt eingesetzt werden.

Power-Modul 007-1AB00

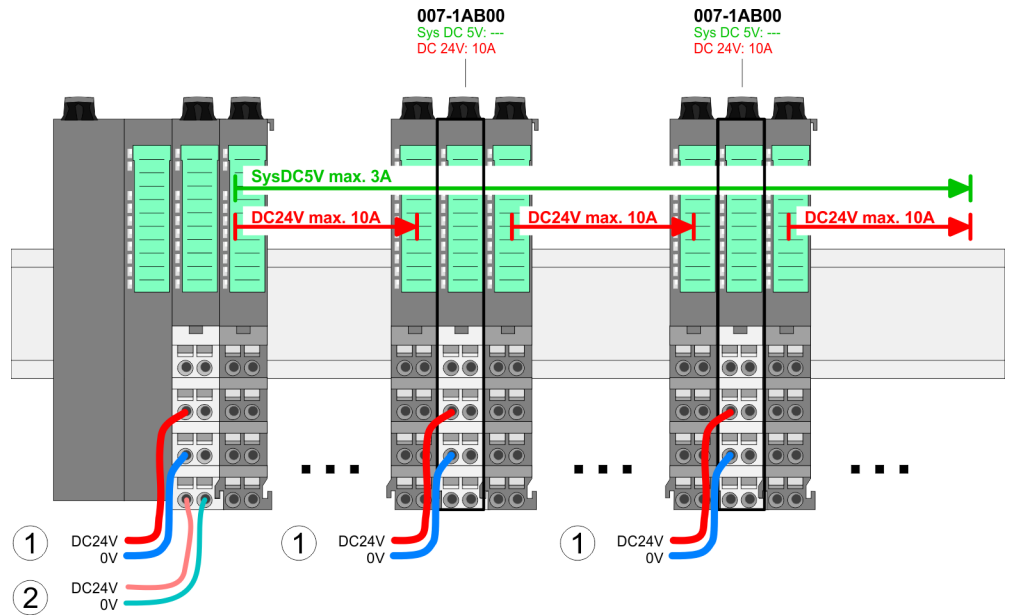

Power-Modul 007-1AB10

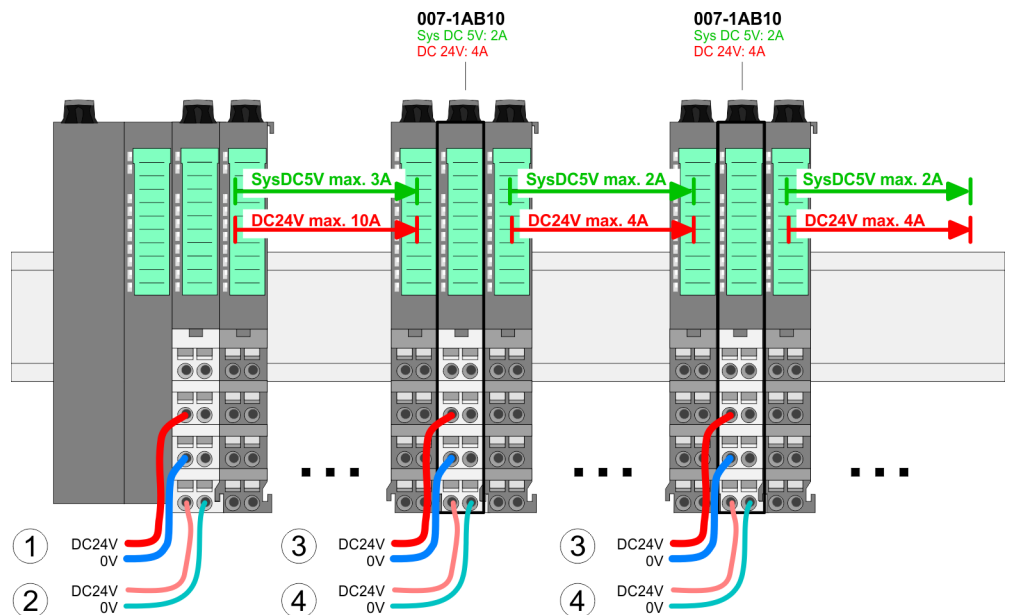

- (1) DC 24V für Leistungsversorgung I/O-Ebene (max. 10A)
- (2) DC 24V für Elektronikversorgung Bus-Koppler und I/O-Ebene
- (3) DC 24V für Leistungsversorgung I/O-Ebene (max. 4A)
- (4) DC 24V für Elektronikversorgung I/O-Ebene

Schirm auflegen

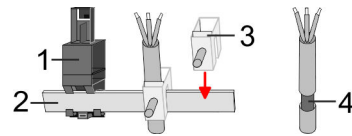

- 1 Schirmschienen-Träger
- 2 Schirmschiene (10mm x 3mm)
- 3 Schirmanschlussklemme
- 4 Kabelschirm

Zur Schirmauflage ist die Montage von Schirmschienen-Trägern erforderlich. Der Schirmschienen-Träger (als Zubehör erhältlich) dient zur Aufnahme der Schirmschiene für den Anschluss von Kabelschirmen.

1. ➤ Jedes System SLIO 8x-Peripherie-Modul besitzt an der Unterseite Aufnehmer für Schirmschienen-Träger. Stecken Sie Ihre Schirmschienen-Träger, bis diese am Modul einrasten. Bei flacher Tragschiene können Sie zur Adaption den Abstandshalter am Schirmschienen-Träger abbrechen.
2. ➤ Legen Sie Ihre Schirmschiene in den Schirmschienen-Träger ein.

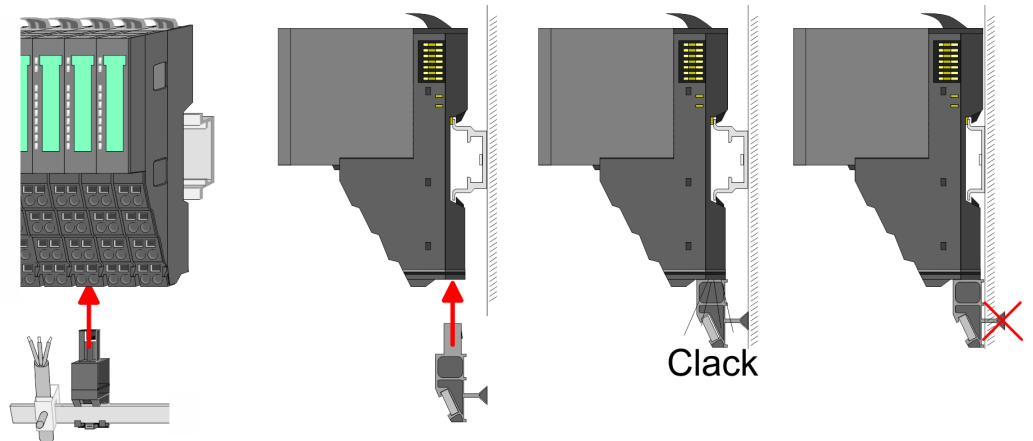

3. ➤ Legen Sie ihre Kabel mit dem entsprechend abisolierten Kabelschirm auf und verbinden Sie diese über die Schirmanschlussklemme mit der Schirmschiene.

2.6 Demontage

2.6.1 Demontage CPU 01x

Vorgehensweise

**VORSICHT!**

CPU-Teil und Power-Modul der CPU dürfen nicht voneinander getrennt werden! Hier dürfen Sie lediglich das Elektronik-Modul tauschen!

1. ➤ Machen Sie Ihr System stromlos.
2. ➤ Entfernen Sie falls vorhanden die Verdrahtung an der CPU.
3. ➤



Bei der Demontage und beim Austausch eines (Kopf)-Moduls oder einer Modulgruppe müssen Sie aus montagetechnischen Gründen immer das rechts daneben befindliche Elektronik-Modul entfernen! Nach der Montage kann es wieder gesteckt werden.

Betätigen Sie die Entriegelung an der Unterseite des rechts neben der CPU befindlichen Elektronik-Moduls und ziehen Sie dieses nach vorne ab.

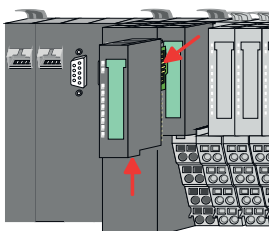

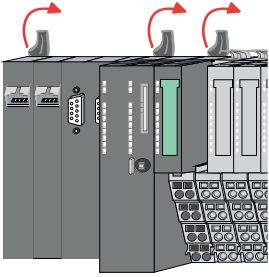

4. ➤ Klappen Sie alle Verriegelungshebel der zu tauschenden CPU nach oben.

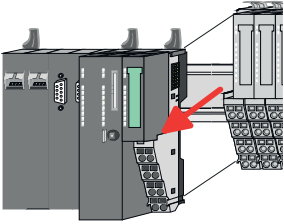

5. ➤ Ziehen Sie die CPU nach vorne ab.

6. ➤ Zur Montage klappen Sie alle Verriegelungshebel der zu montierenden CPU nach oben.

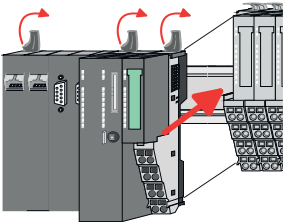

7. ➤ Stecken Sie die zu montierende CPU an das linke Modul und schieben Sie die CPU, geführt durch die Führungsleisten, auf die Tragschiene.

8. ➤ Klappen Sie alle Verriegelungshebel wieder nach unten.

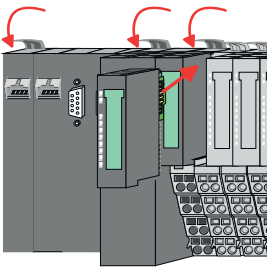

9. ➤ Stecken Sie wieder das zuvor entnommene Elektronik-Modul. Für die Montage schieben Sie das Elektronik-Modul in die Führungsschiene, bis dieses an der Unterseite am Terminal-Modul einrastet.

10. ➤ Verdrahten Sie Ihre CPU.

⇒ Jetzt können Sie Ihr System wieder in Betrieb nehmen.

2.6.2 Demontage 8x-Peripherie-Module

Vorgehensweise

Austausch eines Elektronik-Moduls

1. ➤ Machen Sie Ihr System stromlos.

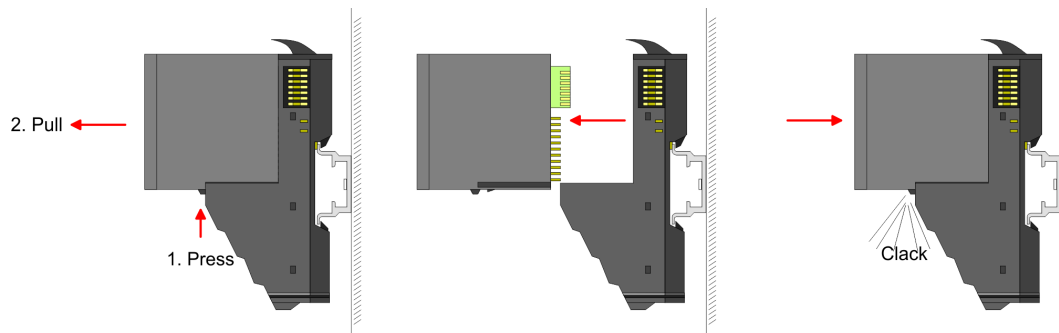

2. ➤ Zum Austausch eines Elektronik-Moduls können Sie das Elektronik-Modul, nach Betätigung der Entriegelung an der Unterseite, nach vorne abziehen.
3. ➤ Für die Montage schieben Sie das neue Elektronik-Modul in die Führungsschiene, bis dieses an der Unterseite am Terminal-Modul einrastet.
 - ⇒ Jetzt können Sie Ihr System wieder in Betrieb nehmen.



Easy Maintenance

Als "Easy Maintenance" wird die Unterstützung für das Hinzufügen und Entfernen von Elektronik-Modulen während des Betriebs bezeichnet, ohne das System neu starten zu müssen. Sofern dies von Ihrem Kopf-Modul unterstützt wird, finden Sie hierzu nähere Informationen im Kapitel "Einsatz". ↪ Kap. 2.6.4 "Easy Maintenance" Seite 41

Austausch eines Peripherie-Moduls

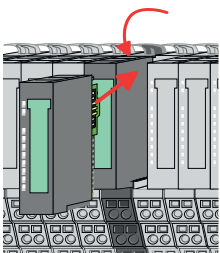
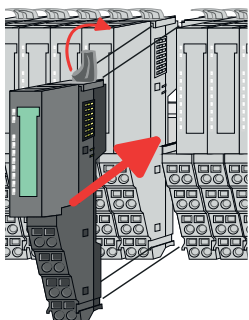
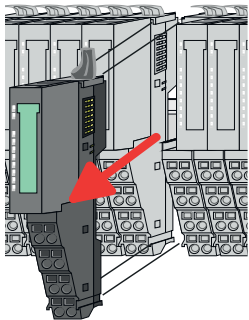
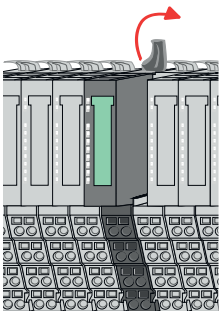
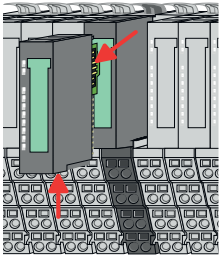

1. ➤ Machen Sie Ihr System stromlos.
2. ➤ Entfernen Sie falls vorhanden die Verdrahtung am Modul.
3. ➤

i Bei der Demontage und beim Austausch eines (Kopf)-Moduls oder einer Modulgruppe müssen Sie aus montage-technischen Gründen immer das rechts daneben befindliche Elektronik-Modul entfernen! Nach der Montage kann es wieder gesteckt werden.

Betätigen Sie die Entriegelung an der Unterseite des rechts daneben befindlichen Elektronik-Moduls und ziehen Sie dieses nach vorne ab.

4. ➤ Klappen Sie den Verriegelungshebel des zu tauschenden Moduls nach oben.

5. ➤ Ziehen Sie das Modul nach vorne ab.
6. ➤ Zur Montage klappen Sie den Verriegelungshebel des zu montierenden Moduls nach oben.

7. ➤ Stecken Sie das zu montierende Modul in die Lücke zwischen die beiden Module und schieben Sie das Modul, geführt durch die Führungsleisten auf beiden Seiten, auf die Tragschiene.

8. ➤ Klappen Sie den Verriegelungshebel wieder nach unten.

9. ➤ Stecken Sie wieder das zuvor entnommene Elektronik-Modul.

10. ➤ Verdrahten Sie Ihr Modul.

⇒ Jetzt können Sie Ihr System wieder in Betrieb nehmen.

Austausch einer Modulgruppe

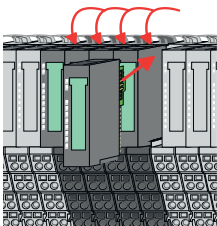
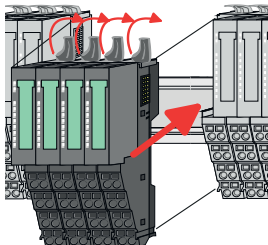
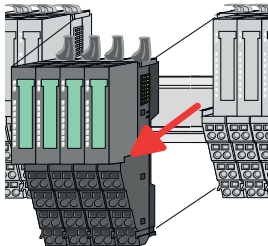
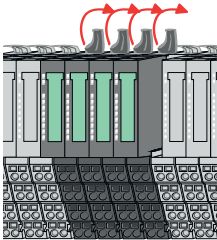
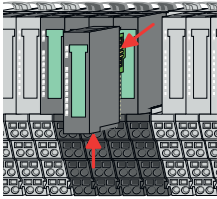

1. ➤ Machen Sie Ihr System stromlos.
2. ➤ Entfernen Sie falls vorhanden die Verdrahtung an der Modulgruppe.
3. ➤



Bei der Demontage und beim Austausch eines (Kopf)-Moduls oder einer Modulgruppe müssen Sie aus montage-technischen Gründen immer das rechts daneben befindliche Elektronik-Modul entfernen! Nach der Montage kann es wieder gesteckt werden.

Betätigen Sie die Entriegelung an der Unterseite des rechts neben der Modulgruppe befindlichen Elektronik-Moduls und ziehen Sie dieses nach vorne ab.

4. ➤ Klappen Sie alle Verriegelungshebel der zu tauschenden Modulgruppe nach oben.

5. ➤ Ziehen Sie die Modulgruppe nach vorne ab.

6. ➤ Zur Montage klappen Sie alle Verriegelungshebel der zu montierenden Modulgruppe nach oben.

7. ➤ Stecken Sie die zu montierende Modulgruppe in die Lücke zwischen die beiden Module und schieben Sie die Modulgruppe, geführt durch die Führungsleisten auf beiden Seiten, auf die Tragschiene.

8. ➤ Klappen Sie alle Verriegelungshebel wieder nach unten.

9. ➤ Stecken Sie wieder das zuvor entnommene Elektronik-Modul.

10. ➤ Verdrahten Sie Ihre Modulgruppe.

⇒ Jetzt können Sie Ihr System wieder in Betrieb nehmen.

2.6.3 Demontage 16x-Peripherie-Module

Vorgehensweise

Austausch einer Elektronik-Einheit

1. ➤ Machen Sie Ihr System stromlos.
2. ➤ Zum Austausch einer Elektronik-Einheit können Sie den Terminal-Block nach Betätigung der Entriegelung nach unten klappen und abziehen.

Für die Montage des Terminal-Blocks wird dieser horizontal an der Unterseite der Elektronik-Einheit eingehängt und zur Elektronik-Einheit geklappt, bis dieser einrastet.

⇒ Jetzt können Sie Ihr System wieder in Betrieb nehmen.

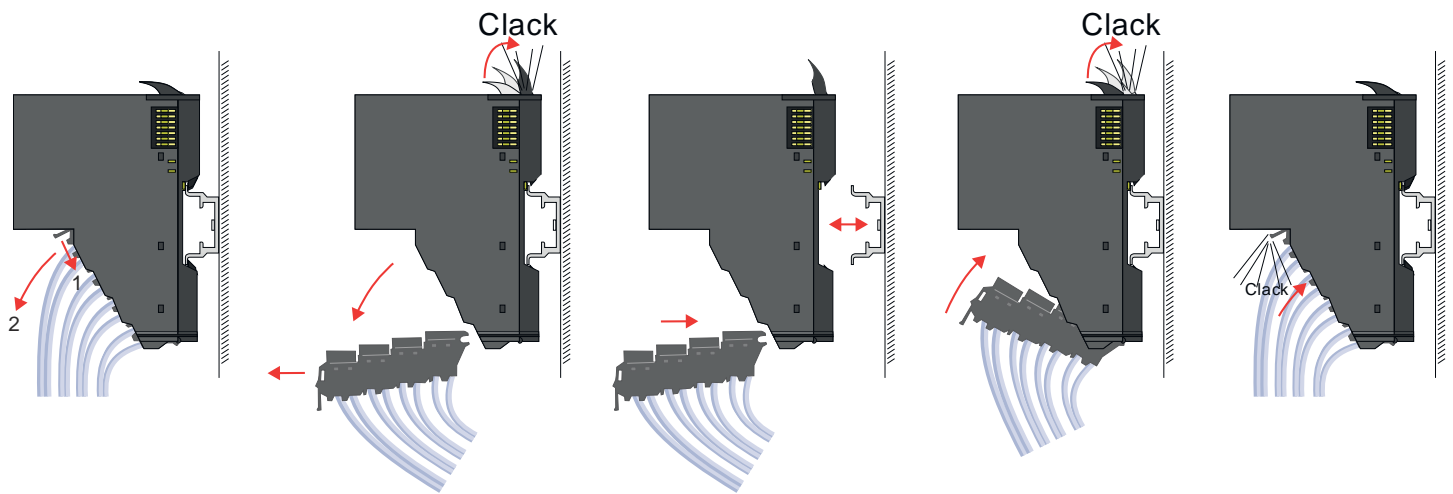

Austausch eines 16x-Peripherie-Moduls

1. ➤ Machen Sie Ihr System stromlos.
2. ➤ Entfernen Sie falls vorhanden die Verdrahtung am Modul bzw. den verdrahteten Terminal-Block.

3. ➤



Im Gegensatz zu 8x-Peripherie-Modulen können Sie 16x-Peripherie-Module direkt demontieren und montieren.

Klappen Sie den Verriegelungshebel des zu tauschenden Moduls nach oben.

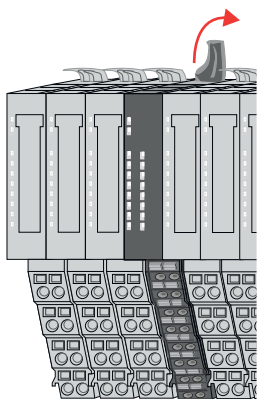

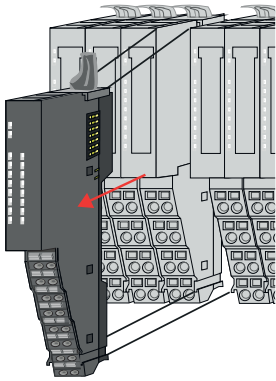

4. ➤ Ziehen Sie das Modul nach vorne ab.
5. ➤ Zur Montage klappen Sie den Verriegelungshebel des zu montierenden Moduls nach oben.

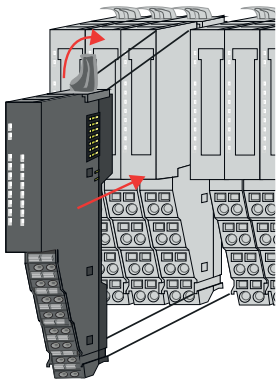

6. ➤ Stecken Sie das zu montierende Modul in die Lücke zwischen die beiden Module und schieben Sie das Modul, geführt durch die Führungsleisten auf beiden Seiten, auf die Tragschiene.

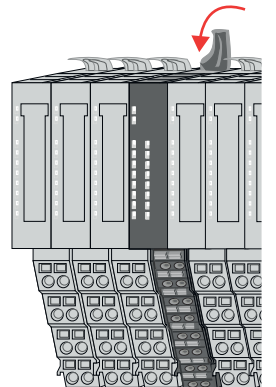

7. ➤ Klappen Sie den Verriegelungshebel wieder nach unten.
8. ➤ Verdrahten Sie Ihr Modul bzw. stecken Sie wieder den verdrahteten Terminal-Block.
 - ⇒ Jetzt können Sie Ihr System wieder in Betrieb nehmen.

Austausch einer Modulgruppe

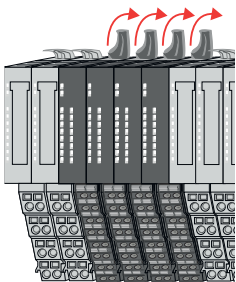

1. ➤ Machen Sie Ihr System stromlos.
2. ➤ Entfernen Sie falls vorhanden die Verdrahtung an der Modulgruppe bzw. die verdrahteten Terminal-Blocks.
3. ➤



Im Gegensatz zu 8x-Peripherie-Modulen können Sie 16x-Peripherie-Module direkt demontieren und montieren.

Klappen Sie alle Verriegelungshebel der zu tauschenden Modulgruppe nach oben.

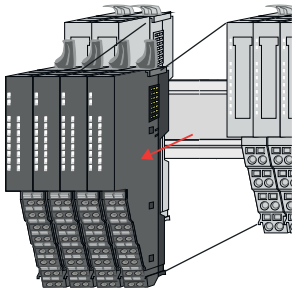

4. ➤ Ziehen Sie die Modulgruppe nach vorne ab.
5. ➤ Zur Montage klappen Sie alle Verriegelungshebel der zu montierenden Modulgruppe nach oben.

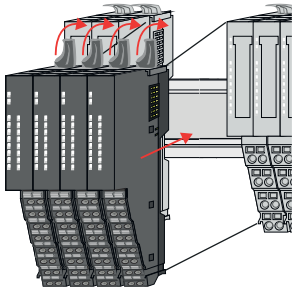

6. ➤ Stecken Sie die zu montierende Modulgruppe in die Lücke zwischen die beiden Module und schieben Sie die Modulgruppe, geführt durch die Führungsleisten auf beiden Seiten, auf die Tragschiene.

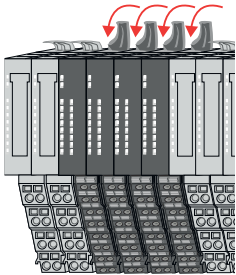

7. ➤ Klappen Sie alle Verriegelungshebel wieder nach unten.
8. ➤ Verdrahten Sie Ihre Modulgruppe bzw. stecken Sie wieder die verdrahteten Terminal-Blocks.
 - ⇒ Jetzt können Sie Ihr System wieder in Betrieb nehmen.

2.6.4 Easy Maintenance

Übersicht

Als *Easy Maintenance* wird die Unterstützung des Tauschs eines Elektronik-Moduls während des Betriebs bezeichnet, ohne das System neu starten zu müssen. Hierbei gibt es folgendes Verhalten am Beispiel einer CPU:

- Elektronik-Modul wird entfernt
 - Die CPU erkennt einen Modulausfall am Rückwandbus.
 - Diagnosemeldung "*System SLIO Bus-Ausfall*" (0x39D0) wird ausgegeben.
 - Der OB 86 wird aufgerufen. Ist dieser nicht vorhanden geht die CPU in STOP ansonsten bleibt sie in RUN.
 - Die SF-LED der CPU leuchtet.
 - Die E/A-Daten aller Module werden ungültig.
- Identisches Elektronik-Modul wird gesteckt
 - Die CPU erkennt die Modulwiederkehr am Rückwandbus.
 - Die SF-LED der CPU geht aus.
 - Alle RUN-LEDs an den Modulen leuchten und die MF-LEDs gehen aus.
 - Diagnosemeldung "*System SLIO Bus-Wiederkehr*" (0x38D0) wird ausgegeben.
 - Der OB 86 wird aufgerufen. Ist dieser nicht vorhanden geht die CPU in STOP ansonsten bleibt sie in RUN.
 - Die E/A-Daten aller Module werden wieder gültig.
- Falsches Elektronik-Modul wird gesteckt
 - Die CPU erkennt das falsche Modul.
 - Diagnosemeldung "*System SLIO Bus-Wiederkehr, Sollausbau weicht von Istausbau ab*" (0x38D1) wird ausgegeben.
 - Die SF-LED der CPU leuchtet weiter.
 - Die MF-LED des falschen Moduls blinkt.
 - Der OB 86 wird aufgerufen. Ist dieser nicht vorhanden geht die CPU in STOP ansonsten bleibt sie in RUN.
 - Mit Ausnahme des falschen Moduls werden die E/A-Daten aller Module wieder gültig.



VORSICHT!

Bitte beachten, Sie, dass ausschließlich Elektronik-Module während des Betriebs getauscht werden dürfen! Das Tauschen eines 8x- bzw. 16x-Peripherie-Moduls während des Betriebs kann zu Beschädigungen des Moduls und des Systems führen!



Bitte beachten Sie, dass die CPU in STOP geht, sofern beim Hinzufügen bzw. Entfernen von System SLIO Modulen kein OB 86 projektiert ist!

2.7 Hilfe zur Fehlersuche - LEDs

Allgemein

Jedes Modul besitzt auf der Frontseite die LEDs RUN und MF. Mittels dieser LEDs können Sie Fehler in Ihrem System bzw. fehlerhafte Module ermitteln.

In den nachfolgenden Abbildungen werden blinkende LEDs mit  gekennzeichnet.

Summenstrom der Elektronik-Versorgung über-schritten

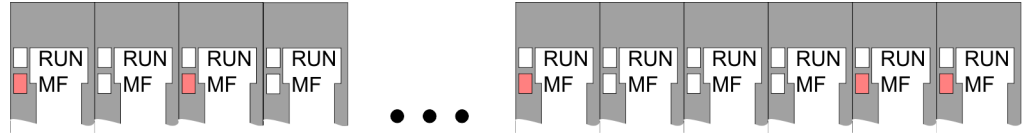

Verhalten: Nach dem Einschalten bleibt an jedem Modul die RUN-LED aus und es leuchtet sporadisch die MF-LED.

Ursache: Der maximale Strom für die Elektronikversorgung ist überschritten.

Abhilfe: Platzieren Sie immer, sobald der Summenstrom für die Elektronikversorgung den maximalen Strom übersteigt, das Power-Modul 007-1AB10. ↪ Kap. 2.5.4 "Verdrahtung Power-Module" Seite 29

Konfigurationsfehler

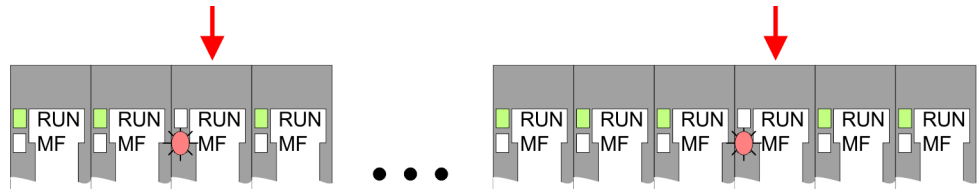

Verhalten: Nach dem Einschalten blinkt an einem Modul bzw. an mehreren Modulen die MF-LED. Die RUN-LED bleibt ausgeschaltet.

Ursache: An dieser Stelle ist ein Modul gesteckt, welches nicht dem aktuell konfigurierten Modul entspricht.

Abhilfe: Stimmen Sie Konfiguration und Hardware-Aufbau aufeinander ab.

Modul-Ausfall

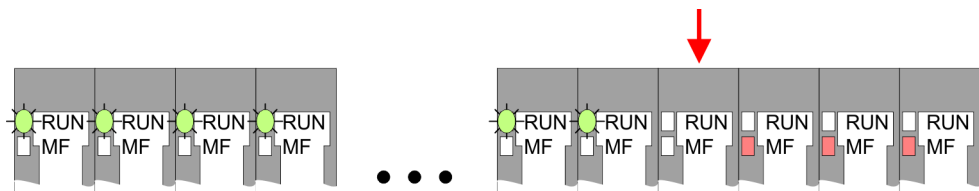

Verhalten: Nach dem Einschalten blinken alle RUN-LEDs bis zum fehlerhaften Modul. Bei allen nachfolgenden Modulen leuchtet die MF LED und die RUN-LED ist aus.

Ursache: Das Modul rechts der blinkenden Module ist defekt.

Abhilfe: Ersetzen Sie das defekte Modul.

2.8 Industrielle Sicherheit und Aufbaurichtlinien

2.8.1 Industrielle Sicherheit in der Informationstechnologie

Aktuellste Version

Dieses Kapitel finden Sie auch als Leitfaden *"Industrielle IT-Sicherheit"* unter www.yaskawa.eu.com

Gefahren

Datensicherheit und Zugriffsschutz wird auch im industriellen Umfeld immer wichtiger. Die fortschreitende Vernetzung ganzer Industrieanlagen mit den Unternehmensebenen und die Funktionen zur Fernwartung führen zu höheren Anforderungen zum Schutz der Industrieanlagen. Gefährdungen können entstehen durch:

- Innere Manipulation wie technische Fehler, Bedien- und Programmfehler und vorsätzliche Programm- bzw. Datenmanipulation.
- Äußere Manipulation wie Software-Viren, -Würmer und Trojaner.
- Menschliche Unachtsamkeit wie z.B. Passwort-Phishing.

Schutzmaßnahmen

Die wichtigsten Schutzmaßnahmen vor Manipulation und Verlust der Datensicherheit im industriellen Umfeld sind:

- Verschlüsselung des Datenverkehrs mittels Zertifikate.
- Filterung und Kontrolle des Datenverkehrs durch VPN - "Virtual Private Networks".
- Identifizierung der Teilnehmer durch "Authentifizierung" über sicheren Kanal.
- Segmentierung in geschützte Automatisierungszellen, so dass nur Geräte in der gleichen Gruppe Daten austauschen können.
- Deaktivierung überflüssiger Hard- und Software.

Weiterführende Informationen

Nähere Informationen zu den Maßnahmen finden Sie auf den folgenden Webseiten:

- Bundesamt für Informationstechnik www.bsi.bund.de
- Cybersecurity & Infrastructure Security Agency us-cert.cisa.gov
- VDI/VDE-Gesellschaft Mess- und Automatisierungstechnik www.vdi.de

2.8.1.1 Absicherung von Hardware und Applikationen

Maßnahmen

- Integrieren Sie keine Komponenten bzw. Systeme in öffentliche Netzwerke.
 - Setzen Sie bei Einsatz in öffentlichen Netzwerken VPN "Virtual Private Networks" ein. Hiermit können Sie den Datenverkehr entsprechend kontrollieren und filtern.
- Halten Sie Ihre Systeme immer auf dem neuesten Stand.
 - Verwenden Sie immer den neuesten Firmwarestand für alle Geräte.
 - Führen Sie regelmäßige Updates Ihrer Bedien-Software durch.
- Schützen Sie Ihre Systeme durch eine Firewall.
 - Die Firewall schützt Ihre Infrastruktur nach innen und nach außen.
 - Hiermit können Sie Ihr Netzwerk segmentieren und ganze Bereiche isolieren.
- Sichern Sie den Zugriff auf Ihre Anlagen über Benutzerkonten ab.
 - Verwenden Sie nach Möglichkeit ein zentrales Benutzerverwaltungssystem.
 - Legen Sie für jeden Benutzer, für den eine Autorisierung unbedingt erforderlich ist, ein Benutzerkonto an.
 - Halten Sie die Benutzerkonten immer aktuell und deaktivieren Sie nicht verwendete Benutzerkonten.
- Schützen Sie den Zugriff auf Ihre Anlagen durch sichere Passwörter.
 - Ändern Sie das Passwort einer Standard-Anmeldung nach dem ersten Start.
 - Verwenden Sie sichere Passwörter bestehend aus Groß-/Kleinschreibung, Zahlen und Sonderzeichen. Der Einsatz eines Passwort-Generators bzw. -Managers wird empfohlen.
 - Ändern Sie die Passwörter gemäß den für Ihre Anwendung geltenden Regeln und Vorgaben.
- Deaktivieren Sie inaktive Kommunikations-Ports bzw. Protokolle.
 - Es sollten immer nur die Kommunikations-Ports aktiviert sein, über die auch kommuniziert wird.
 - Es sollten immer nur die Kommunikations-Protokolle aktiviert sein, über die auch kommuniziert wird.
- Berücksichtigen Sie bei der Anlagenplanung und Absicherung mögliche Verteidigungsstrategien.
 - Die alleinige Isolation von Komponenten ist nicht ausreichend für einen umfassenden Schutz. Hier ist ein Gesamt-Konzept zu entwerfen, welches auch Verteidigungsmaßnahmen im Falle eines Cyber-Angriffs vorsieht.
 - Führen Sie in regelmäßigen Abständen Bedrohungsanalysen durch. Unter anderem erfolgt hier eine Gegenüberstellung zwischen den getroffenen zu den erforderlichen Schutzmaßnahmen.
- Beschränken Sie den Einsatz von externen Datenträgern.
 - Über externe Datenträger wie USB-Speichersticks oder SD-Speicherkarten kann Schadsoftware unter Umgehung einer Firewall direkt in eine Anlage gelangen.
 - Externe Datenträger bzw. deren Steckplätze müssen z.B. unter Verwendung eines abschließbaren Schaltschranks vor unbefugtem physischem Zugriff geschützt werden.
 - Stellen Sie sicher, dass nur befugte Personen Zugriff haben.
 - Stellen Sie bei der Entsorgung von Datenträgern sicher, dass diese sicher zerstört werden.
- Verwenden Sie sichere Zugriffspfade wie HTTPS bzw. VPN für den Remote-Zugriff auf Ihre Anlage.
- Aktivieren Sie die sicherheitsrelevante Ereignisprotokollierung gemäß der gültigen Sicherheitsrichtlinie und den gesetzlichen Anforderungen zum Datenschutz.

2.8.1.2 Absicherung von PC-basierter Software

Maßnahmen

Da PC-basierte Software zur Programmierung, Konfiguration und Überwachung verwendet wird, können hiermit auch ganze Anlagen oder einzelne Komponenten manipuliert werden. Hier ist besondere Vorsicht geboten!

- Verwenden Sie Benutzerkonten auf Ihren PC-Systemen.
 - Verwenden Sie nach Möglichkeit ein zentrales Benutzerverwaltungssystem.
 - Legen Sie für jeden Benutzer, für den eine Autorisierung unbedingt erforderlich ist, ein Benutzerkonto an.
 - Halten Sie die Benutzerkonten immer aktuell und deaktivieren Sie nicht verwendete Benutzerkonten.
- Schützen Sie Ihre PC-Systeme durch sichere Passwörter.
 - Ändern Sie das Passwort einer Standard-Anmeldung nach dem ersten Start.
 - Verwenden Sie sichere Passwörter bestehend aus Groß-/Kleinschreibung, Zahlen und Sonderzeichen. Der Einsatz eines Passwort-Generators bzw. -Managers wird empfohlen.
 - Ändern Sie die Passwörter gemäß den für Ihre Anwendung geltenden Regeln und Vorgaben.
- Aktivieren Sie die sicherheitsrelevante Ereignisprotokollierung gemäß der gültigen Sicherheitsrichtlinie und den gesetzlichen Anforderungen zum Datenschutz.
- Schützen Sie Ihre PC-Systeme durch Sicherheitssoftware.
 - Installieren Sie auf Ihren PC-Systemen Virens Scanner zur Identifikation von Viren, Trojanern und anderer Malware.
 - Installieren Sie Software, die Phishing-Attacken erkennen und aktiv verhindern kann.
- Halten Sie Ihre Software immer auf dem neuesten Stand.
 - Führen Sie regelmäßige Updates Ihres Betriebssystems durch.
 - Führen Sie regelmäßige Updates Ihrer Software durch.
- Führen Sie regelmäßige Datensicherungen durch und lagern Sie die Datenträger an einem sicheren Ort.
- Führen Sie regelmäßige Neustarts Ihrer PC-Systeme durch. Starten Sie nur von Datenträgern, welche gegen Manipulation geschützt sind.
- Setzen Sie Verschlüsselungssysteme auf Ihren Datenträgern ein.
- Führen Sie regelmäßig Sicherheitsbewertungen durch, um das Manipulationsrisiko zu verringern.
- Verwenden Sie nur Daten und Software aus zugelassenen Quellen.
- Deinstallieren Sie Software, welche nicht verwendet wird.
- Deaktivieren Sie nicht verwendete Dienste.
- Aktivieren Sie an Ihrem PC-System eine passwortgeschützte Bildschirmsperre.
- Sperren Sie Ihre PC-Systeme immer, sobald Sie den PC-Arbeitsplatz verlassen.
- Klicken Sie auf keine Links, welche von unbekanntem Quellen stammen. Fragen Sie ggf. nach, z.B. bei E-Mails.
- Verwenden Sie sichere Zugriffspfade wie HTTPS bzw. VPN für den Remote-Zugriff auf Ihr PC-System.

2.8.2 Aufbaurichtlinien

Allgemeines

Die Aufbaurichtlinien enthalten Informationen über den störsicheren Aufbau eines SPS-Systems. Es werden die Wege beschrieben, wie Störungen in Ihre Steuerung gelangen können, wie die elektromagnetische Verträglichkeit (EMV) sicher gestellt werden kann und wie bei der Schirmung vorzugehen ist.

Was bedeutet EMV?	<p>Unter Elektromagnetischer Verträglichkeit (EMV) versteht man die Fähigkeit eines elektrischen Gerätes, in einer vorgegebenen elektromagnetischen Umgebung fehlerfrei zu funktionieren, ohne vom Umfeld beeinflusst zu werden bzw. das Umfeld in unzulässiger Weise zu beeinflussen.</p> <p>Die Komponenten sind für den Einsatz in Industrieumgebungen entwickelt und erfüllen hohe Anforderungen an die EMV. Trotzdem sollten Sie vor der Installation der Komponenten eine EMV-Planung durchführen und mögliche Störquellen in die Betrachtung einbeziehen.</p>
Mögliche Störeinträge	<p>Elektromagnetische Störungen können sich auf unterschiedlichen Pfaden in Ihre Steuerung einkoppeln:</p> <ul style="list-style-type: none">■ Elektromagnetische Felder (HF-Einkopplung)■ Magnetische Felder mit energietechnischer Frequenz■ Bus-System■ Stromversorgung■ Schutzleiter <p>Je nach Ausbreitungsmedium (leitungsgebunden oder -ungebunden) und Entfernung zur Störquelle gelangen Störungen über unterschiedliche Kopplungsmechanismen in Ihre Steuerung.</p> <p>Man unterscheidet:</p> <ul style="list-style-type: none">■ galvanische Kopplung■ kapazitive Kopplung■ induktive Kopplung■ Strahlungskopplung
Grundregeln zur Sicherstellung der EMV	<p>Häufig genügt zur Sicherstellung der EMV das Einhalten einiger elementarer Regeln. Beachten Sie beim Aufbau der Steuerung deshalb die folgenden Grundregeln.</p> <ul style="list-style-type: none">■ Achten Sie bei der Montage Ihrer Komponenten auf eine gut ausgeführte flächenhafte Massung der inaktiven Metallteile.<ul style="list-style-type: none">– Stellen Sie eine zentrale Verbindung zwischen der Masse und dem Erde/Schutzleitersystem her.– Verbinden Sie alle inaktiven Metallteile großflächig und impedanzarm.– Verwenden Sie nach Möglichkeit keine Aluminiumteile. Aluminium oxidiert leicht und ist für die Massung deshalb weniger gut geeignet.■ Achten Sie bei der Verdrahtung auf eine ordnungsgemäße Leitungsführung.<ul style="list-style-type: none">– Teilen Sie die Verkabelung in Leitungsgruppen ein. (Starkstrom, Stromversorgungs-, Signal- und Datenleitungen).– Verlegen Sie Starkstromleitungen und Signal- bzw. Datenleitungen immer in getrennten Kanälen oder Bündeln.– Führen Sie Signal- und Datenleitungen möglichst eng an Masseflächen (z.B. Tragholme, Metallschienen, Schrankbleche).■ Achten Sie auf die einwandfreie Befestigung der Leitungsschirme.<ul style="list-style-type: none">– Datenleitungen sind geschirmt zu verlegen.– Analogleitungen sind geschirmt zu verlegen. Bei der Übertragung von Signalen mit kleinen Amplituden kann das einseitige Auflegen des Schirms vorteilhaft sein.– Leitungen für Frequenzumrichter, Servo- und Schrittmotore sind geschirmt zu verlegen.– Legen Sie die Leitungsschirme direkt nach dem Schrankeintritt großflächig auf eine Schirm-/Schutzleiterschienen auf, und befestigen Sie die Schirme mit Kabelschellen.– Achten Sie darauf, dass die Schirm-/Schutzleiterschienen impedanzarm mit dem Schrank verbunden ist.– Verwenden Sie für geschirmte Datenleitungen metallische oder metallisierte Steckergehäuse.

- Setzen Sie in besonderen Anwendungsfällen spezielle EMV-Maßnahmen ein.
 - Erwägen Sie bei Induktivitäten den Einsatz von Löschgliedern.
 - Beachten Sie, dass bei Einsatz von Leuchtstofflampen sich diese negativ auf Signalleitungen auswirken können.
- Schaffen Sie ein einheitliches Bezugspotenzial und erden Sie nach Möglichkeit alle elektrischen Betriebsmittel.
 - Achten Sie auf den gezielten Einsatz der Erdungsmaßnahmen. Das Erden der Steuerung dient als Schutz- und Funktionsmaßnahme.
 - Verbinden Sie Anlagenteile und Schränke mit Ihrer SPS sternförmig mit dem Erde/Schutzleitersystem. Sie vermeiden so die Bildung von Erdschleifen.
 - Verlegen Sie bei Potentialdifferenzen zwischen Anlagenteilen und Schränken ausreichend dimensionierte Potentialausgleichsleitungen.

Schirmung von Leitungen

Elektrische, magnetische oder elektromagnetische Störfelder werden durch eine Schirmung geschwächt; man spricht hier von einer Dämpfung. Über die mit dem Gehäuse leitend verbundene Schirmschiene werden Störströme auf Kabelschirme zur Erde hin abgeleitet. Hierbei ist darauf zu achten, dass die Verbindung zum Schutzleiter impedanzarm ist, da sonst die Störströme selbst zur Störquelle werden.

Bei der Schirmung von Leitungen ist folgendes zu beachten:

- Verwenden Sie möglichst nur Leitungen mit Schirmgeflecht.
- Die Deckungsdichte des Schirmes sollte mehr als 80% betragen.
- In der Regel sollten Sie die Schirme von Leitungen immer beidseitig auflegen. Nur durch den beidseitigen Anschluss der Schirme erreichen Sie eine gute Störunterdrückung im höheren Frequenzbereich. Nur im Ausnahmefall kann der Schirm auch einseitig aufgelegt werden. Dann erreichen Sie jedoch nur eine Dämpfung der niedrigen Frequenzen. Eine einseitige Schirmanbindung kann günstiger sein, wenn:
 - die Verlegung einer Potentialausgleichsleitung nicht durchgeführt werden kann.
 - Analogsignale (einige mV bzw. μA) übertragen werden.
 - Folienschirme (statische Schirme) verwendet werden.
- Benutzen Sie bei Datenleitungen für serielle Kopplungen immer metallische oder metallisierte Stecker. Befestigen Sie den Schirm der Datenleitung am Steckergehäuse. Schirm nicht auf den PIN 1 der Steckerleiste auflegen!
- Bei stationärem Betrieb ist es empfehlenswert, das geschirmte Kabel unterbrechungsfrei abzuisolieren und auf die Schirm-/Schutzleiterschiene aufzulegen.
- Benutzen Sie zur Befestigung der Schirmgeflechte Kabelschellen aus Metall. Die Schellen müssen den Schirm großflächig umschließen und guten Kontakt ausüben.
- Legen Sie den Schirm direkt nach Eintritt der Leitung in den Schrank auf eine Schirmschiene auf. Führen Sie den Schirm bis zu Ihrer SPS weiter, legen Sie ihn dort jedoch nicht erneut auf!



VORSICHT!

Bitte bei der Montage beachten!

Bei Potentialdifferenzen zwischen den Erdungspunkten kann über den beidseitig angeschlossenen Schirm ein Ausgleichsstrom fließen.

Abhilfe: Potentialausgleichsleitung.

Allgemeine Daten für das System SLIO

2.9 Allgemeine Daten für das System SLIO

Konformität und Approbation		
Konformität		
CE	2014/35/EU	Niederspannungsrichtlinie
	2014/30/EU	EMV-Richtlinie
Approbation		
UL	-	Siehe Technische Daten
Sonstiges		
RoHS	2011/65/EU	Richtlinie zur Beschränkung der Verwendung bestimmter gefährlicher Stoffe in Elektro- und Elektronikgeräten

Personenschutz und Geräteschutz		
Schutzart	-	IP20
Potenzialtrennung		
Zum Feldbus	-	Galvanisch entkoppelt
Zur Prozessebene	-	Galvanisch entkoppelt
Isolationsfestigkeit	-	-
Isolationsspannung gegen Bezugserde		
Eingänge / Ausgänge	-	AC / DC 50V, bei Prüfspannung AC 500V
Schutzmaßnahmen	-	gegen Kurzschluss

Umgebungsbedingungen gemäß EN 61131-2		
Klimatisch		
Lagerung /Transport	EN 60068-2-14	-25...+70°C
Betrieb		
Horizontaler Einbau hängend	EN 61131-2	0...+60°C
Horizontaler Einbau liegend	EN 61131-2	0...+55°C
Vertikaler Einbau	EN 61131-2	0...+50°C
Luftfeuchtigkeit	EN 60068-2-30	RH1 (ohne Betauung, relative Feuchte 10 ... 95%)
Verschmutzung	EN 61131-2	Verschmutzungsgrad 2
Aufstellhöhe max.	-	2000m
Mechanisch		
Schwingung	EN 60068-2-6	1g, 9Hz ... 150Hz
Schock	EN 60068-2-27	15g, 11ms

Montagebedingungen

Einbauort	-	Im Schaltschrank
Einbaulage	-	Horizontal und vertikal

EMV	Norm	Bemerkungen	
Störaussendung	EN 61000-6-4	Class A (Industriebereich)	
Störfestigkeit Zone B	EN 61000-6-2	Industriebereich	
		EN 61000-4-2	ESD 8kV bei Luftentladung (Schärfegrad 3), 4kV bei Kontaktentladung (Schärfegrad 2)
		EN 61000-4-3	HF-Einstrahlung (Gehäuse) 80MHz ... 1000MHz, 10V/m, 80% AM (1kHz) 1,4GHz ... 2,0GHz, 3V/m, 80% AM (1kHz) 2GHz ... 2,7GHz, 1V/m, 80% AM (1kHz)
		EN 61000-4-6	HF-Leitungsgeführt 150kHz ... 80MHz, 10V, 80% AM (1kHz)
		EN 61000-4-4	Burst, Schärfegrad 3
		EN 61000-4-5	Surge, Schärfegrad 3 ¹

1) Aufgrund der energiereichen Einzelimpulse ist bei Surge eine angemessene externe Beschaltung mit Blitzschutzelementen wie z.B. Blitzstromableitern und Überspannungsableitern erforderlich.

2.9.1 Einsatz unter erschwerten Betriebsbedingungen

Ohne zusätzlich schützende Maßnahmen dürfen die Produkte nicht an Orten mit erschwerten Betriebsbedingungen; z.B. durch:

- Staubentwicklung*
- chemisch aktive Substanzen (ätzende Dämpfe oder Gase)*
- starke elektrische oder magnetische Felder*

eingesetzt werden!

3 Hardwarebeschreibung

3.1 Leistungsmerkmale

CPU 015-CEFPR01

- SPEED7-Technologie integriert
- Programmierbar über SPEED7 Studio, Siemens SIMATIC Manager oder TIA Portal
- 256kByte Arbeitsspeicher integriert (128kByte Code, 128kByte Daten)
- Arbeitsspeicher erweiterbar bis max. 512kByte (256kByte Code, 256kByte Daten)
- 512kByte Ladespeicher integriert
- Steckplatz für externe Speichermedien (verriegelbar)
- Status-LEDs für Betriebszustand und Diagnose
- X1/X5: Ethernet-PG/OP-Kanal (Switch) für aktive und passive Kommunikation integriert
- X2: PtP(MPI)-Schnittstelle: Serielle integrierte Schnittstelle für PtP-Kommunikation mit den Protokollen: ASCII, STX/ETX , USS, 3964(R), MODBUS RTU, Master/Slave umschaltbar für MPI-Kommunikation
- X3: MPI(PB)-Schnittstelle: MPI-Schnittstelle mit über VSC freischaltbarer Feldbus-funktionalität
- X4/X6: PROFINET-IO-Controller (Switch): PROFINET gemäß Conformance Class A mit integriertem Ethernet-CP
- OPC UA-Projekt über Ethernet-PG/OP-Kanal bzw. Ethernet-CP
- WebVisu-Projekt über Ethernet-PG/OP-Kanal bzw. Ethernet-CP
- Bis zu 64 SLIO Module ankoppelbar
- E/A-Adressbereich digital/analog 2048Byte
- 512 Timer/Zähler, 8192 Merker-Byte

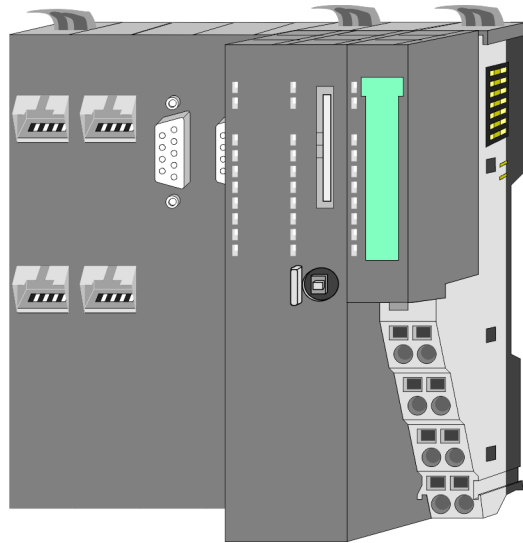

Bestelldaten

Typ	Bestellnummer	Beschreibung
CPU 015PN	015-CEFPR01	Basis CPU 015PN mit PROFINET-IO-Controller und Optionen zur Erweiterung von Arbeitsspeicher und Feldbusanschlutung.

3.2 Aufbau

3.2.1 Basis CPU

CPU 015-CEFPR01

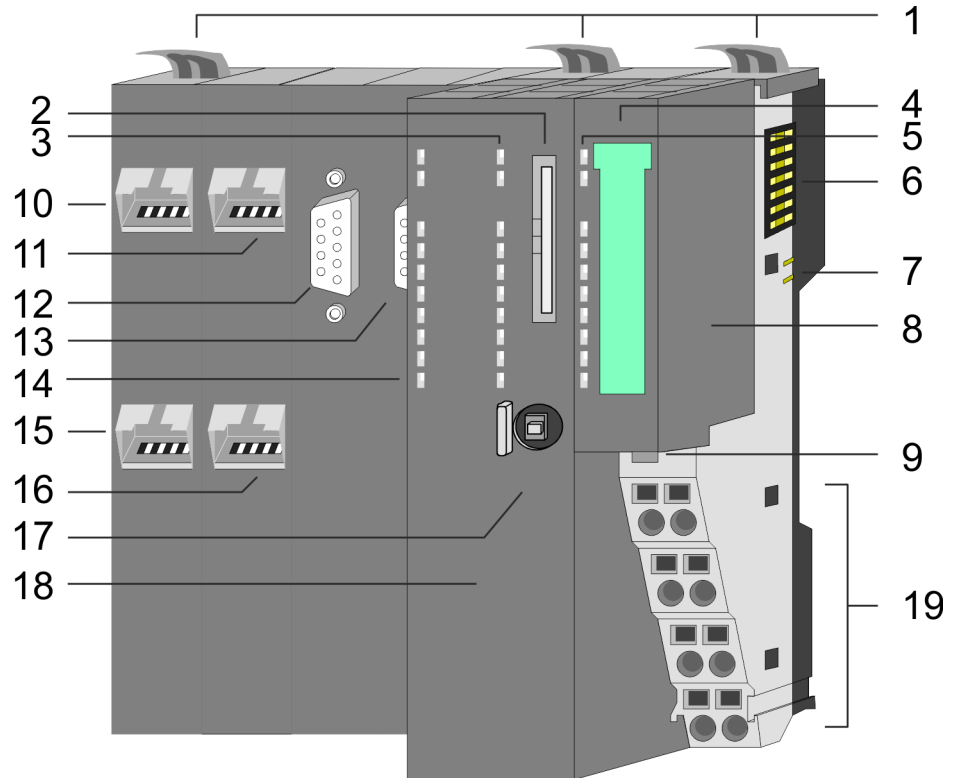

- 1 Verriegelungshebel
- 2 Steckplatz für Speichermedien (verriegelbar)
- 3 PLC: LEDs des CPU-Teils
- 4 Beschriftungsstreifen Power-Modul
- 5 LEDs Power-Modul
- 6 Rückwandbus
- 7 DC 24V Leistungsversorgung
- 8 Power-Modul
- 9 Entriegelung Power-Modul
- 10 X4: PROFINET-IO-Controller (Switch)
- 11 X1: Ethernet-PG/OP-Kanal (Switch)
- 12 X2: PtP(MPI)-Schnittstelle
- 13 X3: MPI(PB)-Schnittstelle
- 14 CP: LEDs PROFINET-IO-Controller
- 15 X6: PROFINET-IO-Controller (Switch)
- 16 X5: Ethernet-PG/OP-Kanal (Switch)
- 17 Betriebsarten-Schalter CPU
- 18 CPU-Teil
- 19 Anschlussklemmen Power-Modul

3.2.2 Schnittstellen

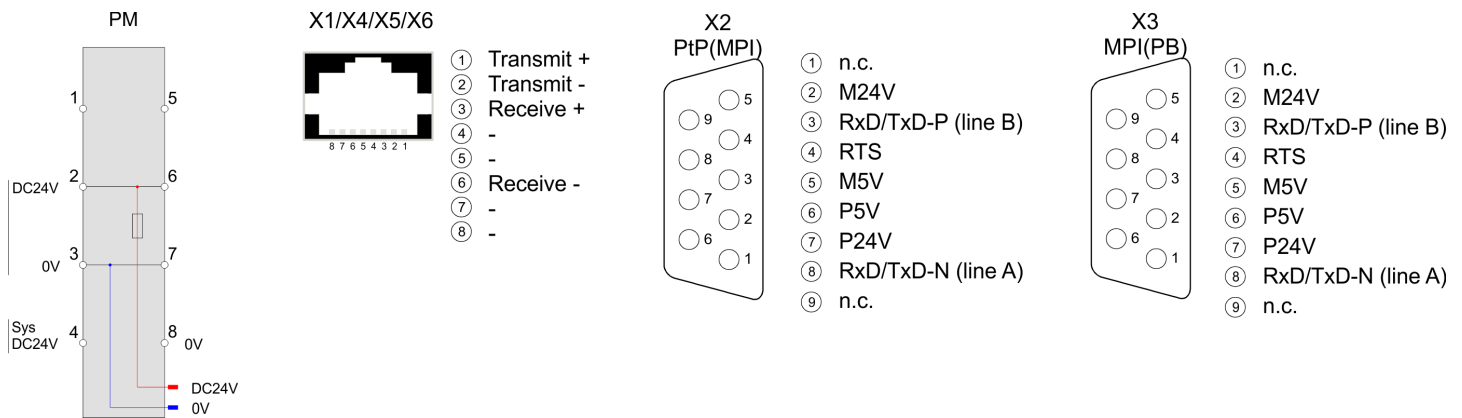

VORSICHT!
 CPU-Teil und Power-Modul dürfen nicht voneinander getrennt werden!
 Hier dürfen Sie lediglich das Elektronik-Modul tauschen!

PM - Power Modul

Für Drähte mit einem Querschnitt von 0,08mm² bis 1,5mm².

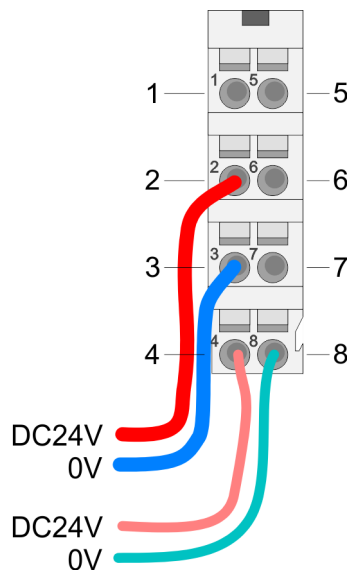

Pos.	Funktion	Typ	Beschreibung
1	---	---	nicht belegt
2	DC 24V	E	DC 24V für Leistungsversorgung
3	0V	E	GND für Leistungsversorgung
4	Sys DC 24V	E	DC 24V für Elektronikversorgung
5	---	---	nicht belegt
6	DC 24V	E	DC 24V für Leistungsversorgung
7	0V	E	GND für Leistungsversorgung
8	Sys 0V	E	GND für Elektronikversorgung

E: Eingang

X1/X5: Ethernet-PG/OP-Kanal

8polige RJ45-Buchse:

- Die RJ45-Buchse dient als Schnittstelle zum Ethernet-PG/OP-Kanal.
- Mittels dieser Schnittstelle können Sie Ihre CPU programmieren bzw. fernwarten und auf den integrierten Webserver zugreifen.
- Der Ethernet-PG/OP-Kanal (X1/X5) ist als Switch ausgeführt. Dieser erlaubt PG/OP-Kommunikation über die Anschlüsse X1 und X5.
- Projektierbare Verbindungen sind möglich.
- DHCP bzw. die Zuweisung der Netzwerkkonfiguration unter Angabe eines DHCP-Servers wird unterstützt.
- Default-Diagnoseadressen: 2025 ... 2040

- Bei Erstinbetriebnahme bzw. nach dem Rücksetzen auf Werkseinstellungen besitzt der Ethernet-PG/OP-Kanal keine IP-Adresse. Damit Sie online über den Ethernet-PG/OP-Kanal auf die CPU zugreifen können, müssen Sie diesem mit Ihrem Projektier- tool gültige IP-Adress-Parameter zuordnen. Diesen Vorgang nennt man "Initialisierung" oder "Urtaufe". ↪ *Kap. 4.7 "Hardware-Konfiguration - Ethernet-PG/OP-Kanal" Seite 77*
 - Über den Ethernet-PG/OP-Kanal haben Sie Zugriff auf:
 - *Geräte-Webseite* der CPU, auf der Sie Informationen zu Firmwarestand, angebundene Peripherie, aktuelle Zyklus-Zeiten usw. finden.
 - *OPC UA-Projekt*, welches im *OPC UA Configurator* zu erstellen ist.
 - *CPU WebVisu-Projekt*, welches im *SPEED7 Studio* zu erstellen ist.
- ↪ *Kap. 4.7 "Hardware-Konfiguration - Ethernet-PG/OP-Kanal" Seite 77*
- ↪ *Kap. 9 "Einsatz Ethernet-Kommunikation - Produktiv" Seite 187*

X2: PtP(MPI)-Schnittstelle

9polige SubD-Buchse: (potenzialgetrennt):

Die Schnittstelle unterstützt folgende Funktionalitäten, welche über die *produktspezifischen CPU-Parameter* umschaltbar sind ↪ *85*:

- PtP (default / nach Urlöschen)

Defaultmäßig ist die RS485-Schnittstelle auf PtP-Funktionalität eingestellt. Mit der Funktionalität *PtP* ermöglicht die RS485-Schnittstelle eine serielle Punkt-zu-Punkt-Prozessankopplung zu verschiedenen Ziel- oder Quell-Systemen.

Unterstützt werden folgende Protokolle:

 - ASCII
 - STX/ETX
 - 3964R
 - USS
 - Modbus-Master (ASCII, RTU)
- MPI

Die MPI-Schnittstelle dient zur Verbindung zwischen Programmiergerät und CPU. Hierüber erfolgt beispielsweise die Projektierung und Programmierung. Außerdem dient MPI zur Kommunikation zwischen mehreren CPUs oder zwischen HMIs und CPU. Standardmäßig ist die MPI-Adresse 2 eingestellt.

X3: MPI(PB)-Schnittstelle

9polige SubD-Buchse: (potenzialgetrennt):

Die Schnittstelle unterstützt folgende Funktionalitäten, welche über das Submodul X1 "MPI/DP" in der Hardware-Konfiguration umschaltbar sind:

- MPI (default / nach Zurücksetzen auf Werkseinstellung ↪ *Kap. 4.15 "Rücksetzen auf Werkseinstellung" Seite 120*)

Defaultmäßig ist die RS485-Schnittstelle auf MPI-Funktionalität eingestellt. Die MPI-Schnittstelle dient zur Verbindung zwischen Programmiergerät und CPU. Hierüber erfolgt beispielsweise die Projektierung und Programmierung. Außerdem dient MPI zur Kommunikation zwischen mehreren CPUs oder zwischen HMIs und CPU. Standardmäßig ist die MPI-Adresse 2 eingestellt.

- PB

Durch Konfiguration des Submoduls X1 "MPI/DP" der CPU in der Hardware-Konfiguration können Sie die PROFIBUS-Master/Slave-Funktionalität dieser Schnittstelle aktivieren.

**Bus-Funktionalität mittels VSC aktivieren**

Damit Sie die MPI(PB)-Schnittstelle X3 in die PROFIBUS-Funktionalität umschalten können, müssen Sie die entsprechende Bus-Funktionalität mittels einer VSC-Speicherkarte von Yaskawa aktivieren. Durch Stecken der VSC-Speicherkarte und anschließendem Urlöschen wird die Funktion aktiviert.

↪ "Übersicht" Seite 121

X4/X6: PROFINET-IO-Controller

8polige RJ45-Buchse:

- Die CPU hat einen Ethernet-CP mit PROFINET-IO-Controller integriert.
- Der PROFINET-IO-Controller ist über das PROFINET-Submodul im Hardware-Konfigurator von Siemens zu projektieren.
- Der Anschluss erfolgt über einen integrierten 2-fach Switch (X4/X6).
- Übertragungsrate und Modus sind konfigurierbar.
- Über den Ethernet-CP haben Sie Zugriff auf:
 - *Geräte-Webseite* des Ethernet-CP, auf der Sie Informationen zu Firmwarestand, Verbindungsstatus, Übertragungsstatistiken usw. finden.
 - Ethernet-CP *OPC UA*-Projekt, welches im *OPC UA Configurator* zu erstellen ist.
 - Ethernet-CP *WebVisu*-Projekt, welches im *SPEED7 Studio* zu erstellen ist.
- Der PROFINET-IO-Controller bietet folgende Verbindungsmöglichkeiten:
 - PROFINET-IO-Controller zur Anbindung von PROFINET-IO-Devices
 - Ethernet-PG/OP-Kanal
 - Ethernet Siemens S7-Verbindungen
 - Ethernet Offene Kommunikation

↪ *Kap. 9 "Einsatz Ethernet-Kommunikation - Produktiv" Seite 187*

↪ *Kap. 10 "Einsatz Ethernet-Kommunikation - PROFINET" Seite 205*

3.2.3 Speichermanagement**Allgemein**

Die CPU hat einen Speicher integriert. Angaben über die Speicherkapazität finden Sie auf der Frontseite Ihrer CPU. Der Speicher gliedert sich in folgende Teile:

- Ladespeicher 512kByte
- Codespeicher (50% des Arbeitsspeichers)

- Datenspeicher (50% des Arbeitsspeichers)
- Arbeitsspeicher 256kByte
 - Sie haben die Möglichkeit den Arbeitsspeicher mittels einer VSC auf maximal 512kByte zu erweitern.

3.2.4 Steckplatz für Speichermedien

Übersicht

Auf diesem Steckplatz können sie folgende Speichermedien stecken:

- VSD - **VIPA SD-Card**
 - Externe Speicherkarte für Programme und Firmware.
- VSC - **VIPASetCard**
 - Externe Speicherkarte (VSD) für Programme und Firmware mit der Möglichkeit zur Freischaltung optionaler Funktionen wie Arbeitsspeicher und Feldbusanschlüssen.
 - Diese Funktionen können gesondert hinzugekauft werden. ↪ *Kap. 4.16 "Einsatz Speichermedien - VSD, VSC" Seite 121*
 - Zur Aktivierung ist die entsprechende Karte zu stecken und ein *Urlöschen* durchzuführen. ↪ *Kap. 4.13 "Urlöschen" Seite 115*



Zur Vermeidung von Fehlfunktionen sollten Sie Speicherkarten von Yaskawa einsetzen. Diese entsprechen dem Industriestandard. Ein Übersicht der aktuell verfügbaren VSD bzw. VSC finden Sie unter www.yaskawa.eu.com

3.2.5 Pufferungsmechanismen

Die System SLIO CPU besitzt auf Kondensatorbasis einen Mechanismus zur Sicherung der internen Uhr bei Stromausfall für max. 30 Tage. Der Inhalt des RAMs wird automatisch bei NetZAUS im Flash (NVRAM) gespeichert.



VORSICHT!

Bitte schließen Sie die CPU für ca. 1 Stunde an die Spannungsversorgung an, damit der interne Sicherungsmechanismus entsprechend geladen wird.

Bei Ausfall des Sicherungsmechanismus wird Datum 01.09.2009 und Uhrzeit 00:00:00 eingestellt. Zusätzlich erhalten Sie eine Diagnosemeldung. ↪ *Kap. 4.20 "Diagnose-Einträge" Seite 127*

3.2.6 Betriebsartenschalter

Allgemein



- Mit dem Betriebsartenschalter können Sie bei der CPU zwischen den Betriebsarten STOP und RUN wählen.
- Beim Übergang vom Betriebszustand STOP nach RUN durchläuft die CPU den Betriebszustand ANLAUF.
- Mit der Tasterstellung MR (**M**emory **R**eset) fordern Sie das *Urlöschen* an mit anschließendem Laden von Speicherkarte, sofern dort ein Projekt hinterlegt ist.

3.2.7 LEDs

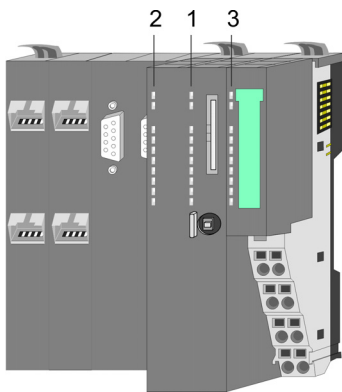

- 1 PLC: LEDs CPU
- 2 CP: LEDs PROFINET-IO-Controller
- 3 LEDs Power-Modul

PLC

LED	Farbe	Funktion
PW	■ grün	CPU - Power: Die CPU wird mit Spannung versorgt.
SF	■ rot	CPU - System fault: Es ist ein Systemfehler aufgetreten. ↗ 57
RN	■ grün	CPU - RUN: Die CPU befindet sich im Zustand RUN. ↗ 57
ST	■ gelb	CPU - STOP: Die CPU befindet sich im Zustand STOP. ↗ 57
FC	■ gelb	CPU - Forced: Variablen sind geforced (fixiert). ↗ 57
SD	■ gelb	CPU - SD Speicherkarte: Zugriff auf Speicherkarte. ↗ 57
DE	■ grün	PROFIBUS - Data Exchange ↗ 59
BF1	■ rot	PROFIBUS - Busfehler ↗ 59
L/A1	■ grün	Ethernet-PG/OP-Kanal X1 - Link/Activity ↗ 58
L/A2	■ grün	Ethernet-PG/OP-Kanal X5 - Link/Activity ↗ 58















































































CP

LED	Farbe	Funktion
BF2	■ rot	PROFINET-IO-Controller - Busfehler ↗ 60
BS	■ grün	PROFINET-IO-Controller - Busstatus ↗ 60
MT	■ gelb	PROFINET-IO-Controller - Maintenance ↗ 60
L/A3	■ grün	PROFINET-IO-Controller X4 - Link/Activity ↗ 60
L/A4	■ grün	PROFINET-IO-Controller X6 - Link/Activity ↗ 60

Power-Modul

LED	Farbe	Funktion
PWR IO	■ grün	Power-Modul - Power IO: Leistungsversorgung OK. ↗ 58
PWR	■ grün	Power-Modul - Power: Elektronikversorgung OK. ↗ 58
PF	■ rot	Power-Modul - Power fault: Sicherung Elektronikversorgung defekt. ↗ 58

LEDs CPU

SF	RN	ST	FC	SD	Beschreibung
 rot	 grün	 gelb	 gelb	 gelb	
Bootvorgang nach NetzEIN - sobald die CPU intern mit 5V versorgt wird, leuchtet die  grüne PW-LED (Power).					
		X			Firmware wird geladen, hierbei flackert die SF-LED.
					Initialisierung: Phase 1
					Initialisierung: Phase 2
					Initialisierung: Phase 3
					Initialisierung: Phase 4
Betrieb					
X			X	X	CPU befindet sich im Zustand STOP.
X			X	X	CPU befindet sich im Zustand Anlauf. Im Anlauf (OB 100) blinkt die RUN-LED für mindestens 3s.
X			X	X	Aktivierung einer neuen Hardware-Konfiguration
			X	X	CPU befindet sich ohne Fehler im Zustand RUN.
	X	X	X	X	Es liegt ein Systemfehler vor. Nähere Informationen hierzu finden Sie im Diagnosepuffer der CPU. ↪ <i>Kap. 4.20 "Diagnose-Einträge" Seite 127</i>
X	X	X		X	Variablen sind geforced (fixiert).
X	X	X	X		Zugriff auf Speicherkarte.
X	X		X	X	Konfiguration wird geladen
Urlöschen					
X			X	X	Urlöschen wird angefordert.
X			X	X	Urlöschen wird durchgeführt.
X			X	X	Urlöschen mit keiner Hardware-Konfiguration bzw. Hardware-Konfiguration von Speicherkarte.
Rücksetzen auf Werkseinstellung					
					Rücksetzen auf Werkseinstellung wird durchgeführt.
					Rücksetzen auf Werkseinstellung war erfolgreich. Danach ist zwingend Netz AUS/EIN erforderlich.
Firmwareupdate					
					Das abwechselnde Blinken zeigt an, dass neue Firmware auf der Speicherkarte vorhanden ist.
					Das abwechselnde Blinken zeigt an, dass ein Firmwareupdate durchgeführt wird.
					Firmwareupdate wurde fehlerfrei durchgeführt.
					Fehler bei Firmwareupdate.
nicht relevant: X					

Aufbau > LEDs

LEDs Ethernet-PG/OP-Kanal



L/A1 L/A2 <input checked="" type="checkbox"/> grün	Beschreibung
<input checked="" type="checkbox"/>	Der entsprechende Ethernet-PG/OP-Kanal ist physikalisch mit dem Ethernet verbunden.
<input type="checkbox"/>	Der entsprechende Ethernet-PG/OP-Kanal ist nicht physikalisch mit dem Ethernet verbunden.
<input checked="" type="checkbox"/>	Der entsprechende Ethernet-PG/OP-Kanal zeigt Ethernet-Aktivität an, hierbei flackert die LED.

LEDs Power-Modul



PWR IO <input checked="" type="checkbox"/> grün	PWR <input checked="" type="checkbox"/> grün	PF <input checked="" type="checkbox"/> rot	Beschreibung
<input type="checkbox"/>	<input type="checkbox"/>	<input type="checkbox"/>	Beide Spannungen fehlen
<input checked="" type="checkbox"/>	X	<input type="checkbox"/>	Leistungsversorgung OK
X	<input checked="" type="checkbox"/>	<input type="checkbox"/>	Elektronikversorgung OK
X	X	<input checked="" type="checkbox"/>	Sicherung Elektronikversorgung defekt
nicht relevant: X			

LEDs PROFIBUS

Abhängig von der Betriebsart geben die LEDs nach folgendem Schema Auskunft über den Betriebszustand des PROFIBUS-Teils:

DE	BF1	Beschreibung
 grün	 rot	
Master-Betrieb		
<input type="checkbox"/>	<input type="checkbox"/>	Master hat keine Projektierung, d.h. die Schnittstelle ist deaktiviert bzw. der Master ist ohne Slaves projektiert und nicht gestört.
<input checked="" type="checkbox"/> 2Hz	<input type="checkbox"/>	CPU ist im Zustand STOP, der Master befindet sich im "clear"-Zustand. Alle Slaves befinden sich im DE (Data Exchange) und die Ausgänge der Slaves sind gesperrt.
<input checked="" type="checkbox"/>	<input type="checkbox"/>	CPU ist im Zustand RUN, der Master befindet sich im "operate"-Zustand. Alle Slaves befinden sich im DE. Die Ausgänge sind freigegeben.
<input checked="" type="checkbox"/>	<input checked="" type="checkbox"/> 2Hz	CPU ist im Zustand RUN, es fehlt mindestens 1 Slave und mindestens 1 Slave befindet sich in DE.
<input checked="" type="checkbox"/> 2Hz	<input checked="" type="checkbox"/> 2Hz	CPU ist im Zustand STOP, der Master befindet sich im "clear"-Zustand. Es fehlt mindestens 1 Slave und mindestens 1 Slave befindet sich in DE.
<input type="checkbox"/>	<input checked="" type="checkbox"/>	PROFIBUS ist gestört (keine Kommunikation möglich)
<input type="checkbox"/>	<input checked="" type="checkbox"/> 2Hz	Es fehlt mindestens 1 Slave und kein Slave befindet sich in DE.
X	<input checked="" type="checkbox"/> 2Hz	Mindestens 1 Slave befindet sich nicht im DE.
Slave-Betrieb		
<input type="checkbox"/>	<input type="checkbox"/>	Slave hat keine Projektierung.
<input type="checkbox"/>	<input checked="" type="checkbox"/>	Es liegt ein Busfehler vor.
<input checked="" type="checkbox"/> 2Hz	<input type="checkbox"/>	Slave tauscht Daten mit dem Master aus. Slave-CPU ist im STOP-Zustand.
<input checked="" type="checkbox"/>	<input type="checkbox"/>	Slave tauscht Daten mit dem Master aus. Slave-CPU ist im RUN-Zustand.
nicht relevant: X		

LEDs PROFINET

BF2  rot	BS  grün	MT  gelb	Bedeutung
<input type="checkbox"/>	<input type="checkbox"/>	<input type="checkbox"/>	PROFINET ist nicht projektiert.
<input type="checkbox"/>	<input checked="" type="checkbox"/>	<input type="checkbox"/>	PROFINET ist konfiguriert mit gültigen Ethernet-Schnittstellen-Parametern, gültiger IP-Adresse und mindestens einem IO-Device.
<input checked="" type="checkbox"/>	X	X	<ul style="list-style-type: none"> Busfehler, keine Verbindung zu Subnetz/Switch. Falsche Übertragungsgeschwindigkeit Vollduplexübertragung ist nicht aktiviert.
<input checked="" type="checkbox"/> 2Hz	X	X	<ul style="list-style-type: none"> Ausfall eines angeschlossenen IO-Device. Mindestens ein IO-Device ist nicht ansprechbar. Fehlerhafte Projektierung I-Device ist projektiert, aber es existiert noch keine Verbindung.
X	<input checked="" type="checkbox"/> 1Hz	X	<ul style="list-style-type: none"> Die Ethernet-Schnittstellen-Parameter sind ungültig. I-Device ist projektiert und <i>Linkmode</i> entspricht nicht "100MBit/s Vollduplex".
X	<input checked="" type="checkbox"/> 0,5Hz	X	Es wurde keine IP-Adresse vergeben.
X	X	<input checked="" type="checkbox"/>	Ein Maintenance-Ereignis eines IO-Devices liegt an, bzw. es ist ein interner Fehler aufgetreten. ↪ "Einsatz der MT-LED - Maintenance" Seite 229
<input checked="" type="checkbox"/> 4s an, 1s aus	X	<input checked="" type="checkbox"/> 4s an, 1s aus	Gleichzeitiges Blinken zeigt an, dass die Konfiguration ungültig ist.
<input checked="" type="checkbox"/> 4Hz	<input type="checkbox"/>	<input checked="" type="checkbox"/> 4Hz	Das abwechselnde Blinken zeigt an, dass ein Firmwareupdate des PROFINET-IO-Controllers durchgeführt wird.
<input checked="" type="checkbox"/>	<input checked="" type="checkbox"/>	<input checked="" type="checkbox"/>	Firmwareupdate des PROFINET-IO-Controllers wurde fehlerfrei durchgeführt.
X	X	<input checked="" type="checkbox"/> 2Hz	Mit einem geeigneten Projektiertool können Sie über die Funktion "Teilnehmer Blinktest" die MT-LED blinken lassen. Dies kann z.B. zur Identifikation der Baugruppe dienen.

nicht relevant: X

L/A3 L/A4  grün	Beschreibung
<input checked="" type="checkbox"/>	Der entsprechende PROFINET-IO-Controller ist physikalisch mit dem Ethernet verbunden.
<input type="checkbox"/>	Der entsprechende PROFINET-IO-Controller ist nicht physikalisch mit dem Ethernet verbunden.
<input checked="" type="checkbox"/>	Der entsprechende PROFINET-IO-Controller zeigt Ethernet-Aktivität an, hierbei flackert die LED.

3.3 Technische Daten

Artikelnr.	015-CEFPR01
Bezeichnung	CPU 015PN
Modulkennung	-
Technische Daten Stromversorgung	
Versorgungsspannung (Nennwert)	DC 24 V
Versorgungsspannung (zulässiger Bereich)	DC 20,4...28,8 V
Verpolschutz	✓
Stromaufnahme (im Leerlauf)	150 mA
Stromaufnahme (Nennwert)	1,1 A
Einschaltstrom	3 A
I^2t	0,1 A ² s
max. Stromabgabe am Rückwandbus	3 A
max. Stromabgabe Lastversorgung	10 A
Verlustleistung	7,5 W
Lade- und Arbeitsspeicher	
Ladespeicher integriert	512 KB
Ladespeicher maximal	512 KB
Arbeitsspeicher integriert	256 KB
Arbeitsspeicher maximal	512 KB
Speicher geteilt 50% Code / 50% Daten	✓
Memory Card Slot	SD/MMC-Card mit max. 2 GB
Ausbau	
Baugruppenträger max.	5
Baugruppen je Baugruppenträger	in Summe max. 64 abzgl. Anzahl Line Extensions
Anzahl DP-Master integriert	1
Anzahl DP-Master über CP	-
Betreibbare Funktionsbaugruppen	64
Betreibbare Kommunikationsbaugruppen PtP	64
Betreibbare Kommunikationsbaugruppen LAN	-
Status, Alarm, Diagnosen	
Statusanzeige	ja
Alarmer	nein
Prozessalarm	nein
Diagnosealarm	nein
Diagnosefunktion	ja
Diagnoseinformation auslesbar	möglich

Artikelnr.	015-CEFPR01
Versorgungsspannungsanzeige	grüne LED
Sammelfehleranzeige	rote SF-LED
Kanalfehleranzeige	keine
Befehlsbearbeitungszeiten	
Bitoperation, min.	0,01 µs
Wortoperation, min.	0,01 µs
Festpunktarithmetik, min.	0,01 µs
Gleitpunktarithmetik, min.	0,06 µs
Zeiten/Zähler und deren Remanenz	
Anzahl S7-Zähler	512
S7-Zähler Remanenz	einstellbar von 0 bis 512
S7-Zähler Remanenz voreingestellt	Z0 .. Z7
Anzahl S7-Zeiten	512
S7-Zeiten Remanenz	einstellbar von 0 bis 512
S7-Zeiten Remanenz voreingestellt	keine Remanenz
Datenbereiche und Remanenz	
Anzahl Merker	8192 Byte
Merker Remanenz einstellbar	einstellbar von 0 bis 8192
Merker Remanenz voreingestellt	MB0 .. MB15
Anzahl Datenbausteine	4096
max. Datenbausteingröße	64 KB
Nummernband DBs	1 ... 8191
max. Lokaldatengröße je Ablaufebene	4096 Byte
max. Lokaldatengröße je Baustein	4096 Byte
Bausteine	
Anzahl OBs	24
maximale OB-Größe	64 KB
Gesamtanzahl DBs, FBs, FCs	4096
Anzahl FBs	4096
maximale FB-Größe	64 KB
Nummernband FBs	0 ... 8191
Anzahl FCs	4096
maximale FC-Größe	64 KB
Nummernband FCs	0 ... 8191
maximale Schachtelungstiefe je Prioklasse	16

Artikelnr.	015-CEFPR01
maximale Schachtelungstiefe zusätzlich innerhalb Fehler OB	4
Uhrzeit	
Uhr gepuffert	✓
Uhr Pufferungsdauer (min.)	30 d
Art der Pufferung	Goldcap
Ladezeit für 50% Pufferungsdauer	15 min
Ladezeit für 100% Pufferungsdauer	1 h
Genauigkeit (max. Abweichung je Tag)	10 s
Anzahl Betriebsstundenzähler	8
Uhrzeit Synchronisation	✓
Synchronisation über MPI	Master/Slave
Synchronisation über Ethernet (NTP)	Slave
Adressbereiche (Ein-/Ausgänge)	
Peripherieadressbereich Eingänge	2048 Byte
Peripherieadressbereich Ausgänge	2048 Byte
Prozessabbild einstellbar	✓
Prozessabbild Eingänge voreingestellt	128 Byte
Prozessabbild Ausgänge voreingestellt	128 Byte
Prozessabbild Eingänge maximal	2048 Byte
Prozessabbild Ausgänge maximal	2048 Byte
Digitale Eingänge	16384
Digitale Ausgänge	16384
Digitale Eingänge zentral	512
Digitale Ausgänge zentral	512
Integrierte digitale Eingänge	-
Integrierte digitale Ausgänge	-
Analoge Eingänge	1024
Analoge Ausgänge	1024
Analoge Eingänge zentral	512
Analoge Ausgänge zentral	256
Integrierte analoge Eingänge	-
Integrierte analoge Ausgänge	-
Kommunikationsfunktionen	
PG/OP Kommunikation	✓
Globale Datenkommunikation	✓

Technische Daten

Artikelnr.	015-CEFPR01
Anzahl GD-Kreise max.	8
Größe GD-Pakete, max.	22 Byte
S7-Basis-Kommunikation	✓
S7-Basis-Kommunikation Nutzdaten je Auftrag	76 Byte
S7-Kommunikation	✓
S7-Kommunikation als Server	✓
S7-Kommunikation als Client	-
S7-Kommunikation Nutzdaten je Auftrag	160 Byte
Anzahl Verbindungen gesamt	32
Funktionalität Sub-D Schnittstellen	
Bezeichnung	X2
Physik	RS485
Anschluss	9polige SubD Buchse
Potenzialgetrennt	✓
MPI	✓
MP ² I (MPI/RS232)	-
DP-Master	-
DP-Slave	-
Punkt-zu-Punkt-Kopplung	✓
5V DC Spannungsversorgung	max. 90mA, potentialfrei
24V DC Spannungsversorgung	max. 100mA, potentialgebunden
Funktionalität MPI	
Bezeichnung	X3
Physik	RS485
Anschluss	9polige SubD Buchse
Potenzialgetrennt	✓
MPI	✓
MP ² I (MPI/RS232)	-
DP-Master	optional
DP-Slave	optional
Punkt-zu-Punkt-Kopplung	-
5V DC Spannungsversorgung	max. 90mA, potentialfrei
24V DC Spannungsversorgung	max. 100mA, potentialgebunden
Funktionalität MPI	
Anzahl Verbindungen, max.	32
PG/OP Kommunikation	✓

Artikelnr.	015-CEFPR01
Routing	✓
Globale Datenkommunikation	✓
S7-Basis-Kommunikation	✓
S7-Kommunikation	✓
S7-Kommunikation als Server	✓
S7-Kommunikation als Client	-
Übertragungsgeschwindigkeit, min.	19,2 kbit/s
Übertragungsgeschwindigkeit, max.	12 Mbit/s
Funktionalität PROFIBUS Master	
Max. Anzahl Verbindungen	32
PG/OP Kommunikation	✓
Routing	✓
S7-Basis-Kommunikation	✓
S7-Kommunikation	✓
S7-Kommunikation als Server	✓
S7-Kommunikation als Client	-
Aktivieren/Deaktivieren von DP-Slaves	✓
Direkter Datenaustausch (Querverkehr)	-
DPV1	✓
Übertragungsgeschwindigkeit, min.	9,6 kbit/s
Übertragungsgeschwindigkeit, max.	12 Mbit/s
Anzahl DP-Slaves, max.	124
Adressbereich Eingänge, max.	2 KB
Adressbereich Ausgänge, max.	2 KB
Nutzdaten Eingänge je Slave, max.	244 Byte
Nutzdaten Ausgänge je Slave, max.	244 Byte
Funktionalität PROFIBUS Slave	
Max. Anzahl Verbindungen	32
PG/OP Kommunikation	✓
Routing	✓
S7-Kommunikation	✓
S7-Kommunikation als Server	✓
S7-Kommunikation als Client	-
Direkter Datenaustausch (Querverkehr)	-
DPV1	✓
Übertragungsgeschwindigkeit, min.	9,6 kbit/s

Technische Daten

Artikelnr.	015-CEFPR01
Übertragungsgeschwindigkeit, max.	12 Mbit/s
Automatische Baudratesuche	-
Übergabespeicher Eingänge, max.	244 Byte
Übergabespeicher Ausgänge, max.	244 Byte
Adressbereiche, max.	32
Nutzdaten je Adressbereich, max.	32 Byte
Funktionalität RJ45 Schnittstellen	
Bezeichnung	X1/X5
Physik	Ethernet 10/100 MBit Switch
Anschluss	2 x RJ45
Potenzialgetrennt	✓
PG/OP Kommunikation	✓
Max. Anzahl Verbindungen	4
Produktiv Verbindungen	✓
Feldbus	-
Bezeichnung	X4/X6
Physik	Ethernet 10/100 MBit Switch
Anschluss	2 x RJ45
Potenzialgetrennt	✓
PG/OP Kommunikation	✓
Max. Anzahl Verbindungen	8
Produktiv Verbindungen	✓
Feldbus	PROFINET-IO
Point-to-Point Kommunikation	
PtP-Kommunikation	✓
Schnittstelle potentialgetrennt	✓
Schnittstelle RS232	-
Schnittstelle RS422	-
Schnittstelle RS485	✓
Anschluss	9polige SubD Buchse
Übertragungsgeschwindigkeit, min.	1200 bit/s
Übertragungsgeschwindigkeit, max.	115,5 kbit/s
Leitungslänge, max.	500 m
Point-to-Point Protokolle	
Protokoll ASCII	✓

Artikelnr.	015-CEFPR01
Protokoll STX/ETX	✓
Protokoll 3964(R)	✓
Protokoll RK512	-
Protokoll USS Master	✓
Protokoll Modbus Master	✓
Protokoll Modbus Slave	✓
Spezielle Protokolle	-
Leistungsdaten PROFINET I/O-Controller über CP	
Realtime Class	-
Conformance Class	PROFINET IO
Anzahl der PN IO-Devices	128
IRT Unterstützung	-
Shared Device Unterstützung	✓
MRP Client Unterstützung	✓
Priorisierter Hochlauf	-
Anzahl der PN IO-Stränge	1
Adressbereich Eingänge, max.	2 KB
Adressbereich Ausgänge, max.	2 KB
Sendetakt	1 ms
Aktualisierungszeit	1 ms .. 512 ms
Taktsynchronität	-
Paralleler Betrieb als Controller und I-Device	✓
Leistungsdaten PROFINET I-Device über PG/OP	
I/O Datenbereich, max.	-
Aktualisierungszeit	-
Betrieb als Shared I-Device	-
Leistungsdaten PROFINET I-Device über CP	
I/O Datenbereich, max.	768 Byte
Aktualisierungszeit	1 ms .. 512 ms
Betrieb als Shared I-Device	-
Management & Diagnose über PG/OP	
Protokolle	ICMP DCP LLDP / SNMP NTP
Web based Diagnose	✓

Artikelnr.	015-CEFPR01
NCM Diagnose	-
Ethernet Kommunikations CP	
Anzahl projektierbarer Verbindungen, max.	8
Anzahl via NetPro projektierbarer Verbindungen, max.	8
S7-Verbindungen	BSEND, BRCV, GET, PUT, Verbindungsaufbau aktiv und passiv
Nutzdaten je S7-Verbindung, max.	32 KB
TCP-Verbindungen	FETCH PASSIV, WRITE PASSIV, Verbindungsaufbau passiv über Hantierungsbaustein
Nutzdaten je TCP-Verbindung, max.	8 KB
ISO-Verbindungen	-
Nutzdaten je ISO-Verbindung, max.	-
ISO on TCP Verbindungen (RFC 1006)	FETCH PASSIV, WRITE PASSIV, Verbindungsaufbau passiv über Hantierungsbaustein
Nutzdaten je ISO on TCP-Verbindung, max.	8 KB
UDP-Verbindungen	-
Nutzdaten je UDP-Verbindung, max.	-
UDP-Multicast-Verbindungen	-
UDP-Broadcast-Verbindungen	-
Ethernet Offene Kommunikation	
Anzahl Verbindungen, max.	8
ISO on TCP Verbindungen (RFC 1006)	TSEND, TRCV, TCON, TDISCON
Nutzdaten je ISO on TCP-Verbindung, max.	32 KB
TCP-Verbindungen native	TSEND, TRCV, TCON, TDISCON
Nutzdaten je native TCP-Verbindung, max.	32 KB
Nutzdaten je ad-hoc TCP-Verbindung, max.	1460 Byte
UDP-Verbindungen	TUSEND, TURCV
Nutzdaten je UDP-Verbindung, max.	1472 Byte
Ethernet Kommunikation über PG/OP	
Anzahl Produktiv-Verbindungen via PG/OP, max.	4
Anzahl via NetPro projektierbarer Verbindungen, max.	4
S7-Verbindungen	BSEND, BRCV, GET, PUT, Verbindungsaufbau aktiv und passiv
Nutzdaten je S7-Verbindung, max.	64 KB
TCP-Verbindungen	FETCH PASSIV, WRITE PASSIV, Verbindungsaufbau passiv über Hantierungsbaustein
Nutzdaten je TCP-Verbindung, max.	8 KB

Artikelnr.	015-CEFPR01
ISO on TCP Verbindungen (RFC 1006)	FETCH PASSIV, WRITE PASSIV, Verbindungsaufbau passiv über Hantierungsbaustein
Nutzdaten je ISO-Verbindung, max.	8 KB
Ethernet Offene Kommunikation über PG/OP	
Anzahl projektierbarer Verbindungen, max.	4
ISO on TCP Verbindungen (RFC 1006)	TSEND, TRCV, TCON, TDISCON
Nutzdaten je ISO on TCP-Verbindung, max.	32 KB
TCP-Verbindungen native	TSEND, TRCV, TCON, TDISCON
Nutzdaten je native TCP-Verbindung, max.	32 KB
Nutzdaten je ad-hoc TCP-Verbindung, max.	1460 Byte
UDP-Verbindungen	TUSEND, TURCV
Nutzdaten je UDP-Verbindung, max.	1472 Byte
WebVisu über PG/OP	
WebVisu wird unterstützt	✓
Max. Anzahl der Verbindungen zur WebVisu	4
WebVisu unterstützt HTTP	✓
WebVisu unterstützt HTTPS	✓
OPC UA Server über PG/OP	
OPC UA Server wird unterstützt	✓
Max. Anzahl der Verbindungen pro Schnittstelle	6
Services	Data Access (Read, Write, Subscribe)
Security policies	None, Basic128Rsa15, Basic256, Basic256Sha256
Benutzer-Authentifizierung	Anonymous, username and password
WebVisu über CP	
WebVisu wird unterstützt	✓
Max. Anzahl der Verbindungen zur WebVisu	4
WebVisu unterstützt HTTP	✓
WebVisu unterstützt HTTPS	✓
OPC UA Server über CP	
OPC UA Server wird unterstützt	✓
Max. Anzahl der Verbindungen pro Schnittstelle	6
Services	Data Access (Read, Write, Subscribe)
Security policies	None, Basic128Rsa15, Basic256, Basic256Sha256
Benutzer-Authentifizierung	Anonymous, username and password
Gehäuse	
Material	PPE / PPE GF10

Technische Daten

Artikelnr.	015-CEFPR01
Befestigung	Profilschiene 35mm
Mechanische Daten	
Abmessungen (BxHxT)	131,5 mm x 109 mm x 83 mm
Gewicht Netto	330 g
Gewicht inklusive Zubehör	330 g
Gewicht Brutto	365 g
Umgebungsbedingungen	
Betriebstemperatur	0 °C bis 60 °C
Lagertemperatur	-25 °C bis 70 °C
Zertifizierungen	
Zertifizierung nach UL	ja
Zertifizierung nach KC	ja

4 Einsatz CPU 015-CEFPR01

4.1 Bitte beachten!



Die nachfolgenden Beschreibungen beziehen sich immer auf den Einsatz im Siemens SIMATIC Manager. Informationen zum Einsatz im SPEED7 Studio bzw. Siemens TIA Portal finden Sie hier:

↳ Kap. 11 "Projektierung im SPEED7 Studio" Seite 231

↳ Kap. 12 "Projektierung im TIA Portal" Seite 246

4.2 Montage



Nähere Informationen zur Montage und zur Verdrahtung ↳ Kap. 2 "Grundlagen und Montage" Seite 11

4.3 Anlaufverhalten

Stromversorgung einschalten

- Die CPU prüft, ob auf der Speicherkarte ein Projekt mit dem Namen AUTOLOAD.WLD vorhanden ist. Wenn ja, wird Umräumen durchgeführt und das Projekt automatisch von der Speicherkarte geladen.
- Die CPU prüft, ob auf der Speicherkarte eine Kommandodatei mit dem Namen VIPA_CMD.MMC vorhanden ist. Wenn ja, wird die Kommandodatei von der Speicherkarte geladen und die enthaltenen Befehle werden ausgeführt.
- Nach NetzeIN und CPU-STOP prüft die CPU, ob eine *.pkb-Datei (Firmware-Datei) auf der Speicherkarte vorhanden ist. Wenn ja, zeigt die CPU dies über LED-Blinken an und sie können die Firmware über eine Updateanforderung installieren. ↳ Kap. 4.14 "Firmwareupdate" Seite 116
- Die CPU prüft, ob eine zuvor aktivierte VSC gesteckt ist. Wenn nein, leuchtet die SF-LED und es erfolgt ein Diagnoseeintrag. Nach 72 Stunden geht die CPU in STOP. Bei gesteckter VSC bleiben aktivierte Funktionalitäten aktiv. ↳ Kap. 4.20 "Diagnose-Einträge" Seite 127

Danach geht die CPU in den Betriebszustand über, der am Betriebsartenschalter eingestellt ist.

Auslieferungszustand

Im Auslieferungszustand ist die CPU urgelöscht. Nach einem STOP→RUN Übergang geht die CPU ohne Programm in RUN.

4.4 Adressierung

4.4.1 Übersicht

Damit die gesteckten Peripheriemodule gezielt angesprochen werden können, müssen ihnen bestimmte Adressen in der CPU zugeordnet werden. Diese Adresszuordnung liegt in der CPU als Hardware-Konfiguration vor. Sofern keine Hardware-Konfiguration vorliegt vergibt die CPU steckplatzabhängig automatisch von 0 an aufsteigend Peripherieadressen für die gesteckten digitalen Ein- /Ausgabe-Module und gesteckte Analog-Module werden auf geraden Adressen ab 256 abgelegt.

4.4.2 Adressierung Rückwandbus Peripherie

Bei der CPU 015-CEFPR01 gibt es einen Peripheriebereich (Adresse 0 ... max. Peripherieadresse) und ein Prozessabbild der Ein- und Ausgänge (default je Adresse 0 ... 127). Die Größe des Prozessabbild können Sie über die Parametrierung anpassen.

☞ "Zyklus / Taktmerker" Seite 82

Nach jedem Zyklusdurchlauf wird das Prozessabbild aktualisiert. Das Prozessabbild ist in zwei Teile gegliedert:

- Prozessabbild der Eingänge (PAE)
- Prozessabbild der Ausgänge (PAA)

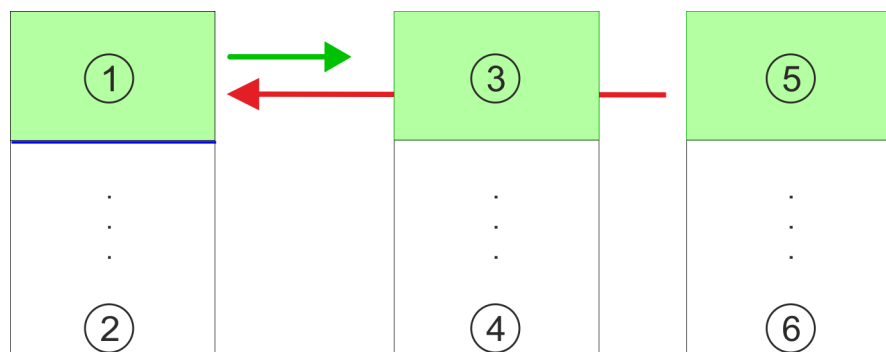

- 1 Peripheriebereich: 0 ... 127 (default)
- 2 max. Peripheriebereich
- 3 Prozessabbild der Eingänge (PAE): 0 ... 127
- 4 max. Prozessabbild der Eingänge (PAE)
- 5 Prozessabbild der Ausgänge (PAA): 0 ... 127
- 6 max. Prozessabbild der Ausgänge (PAA)

Maximale Anzahl Module

An die System SLIO CPU sind bis zu 64 System SLIO Module angeschlossen. In die Summe gehen auch Power- und Klemmen-Module mit ein.

Über Hardware-Konfiguration Adressen definieren

Über Lese- bzw. Schreibzugriffe auf die Peripheriebytes oder auf das Prozessabbild können Sie die Module ansprechen. Mit einer Hardware-Konfiguration können Sie Adressen definieren. Klicken Sie hierzu auf die Eigenschaften des entsprechenden Moduls und stellen Sie die gewünschte Adresse ein.

Automatische Adressierung

Falls Sie keine Hardware-Konfiguration verwenden möchten, tritt eine automatische Adressierung in Kraft. Hierbei erfolgt die Adressbelegung nach folgenden Vorgaben:

- Den zentral gesteckten Modulen werden beginnend mit Steckplatz 1 aufsteigende logische Adressen zugeordnet.
- Die Länge des belegten Speicherbereichs entspricht der Größe der Prozessdaten des entsprechenden Moduls. Angaben zu den Größen der Prozessdaten finden Sie im Handbuch des entsprechenden Moduls.
- Die Speicherbereiche der Module werden lückenlos getrennt nach Ein- und Ausgabebereich vergeben.
- Digital-Module werden ab Adresse 0 und alle anderen Module ab Adresse 256 abgelegt. ETS-Module werden ab Adresse 256 abgelegt.
- Sobald Digital-Module bei der Adressierung die Adresse 256 überschreiten, werden diese, unter Berücksichtigung der Reihenfolge, in den Adressbereich ab 256 gelegt.

Beispiel Automatische Adressierung

Slot	Typ	Beschreibung	Länge	E-Adresse	A-Adresse
1	021-1BF00	DI 8x	1 Byte	0	
2	021-1BF00	DI 8x	1 Byte	1	
3	022-1BF00	DO 8x	1 Byte		0
4	031-1BB30	AI 2x	4 Byte	256...259	
5	032-1BB30	AO 2x	4 Byte		256...259
6	031-1BD40	AI 4x	8 Byte	260...267	
7	032-1BD40	AO 4x	8 Byte		260...267
8	022-1BF00	DO 8x	1 Byte		1
9	021-1BF00	DI 8x	1 Byte	2	

4.5 Hardware-Konfiguration - CPU**Voraussetzung**

- Die Konfiguration der CPU erfolgt im *"Hardware-Konfigurator"* des Siemens SIMATIC Manager ab V 5.5 SP2.
- Die Projektierung der System SLIO CPU erfolgt in Form des virtuellen PROFINET IO Devices *"VIPA SLIO System"*. Das *"VIPA SLIO System"* ist mittels GSDML im Hardware-Katalog zu installieren.



Für die Projektierung werden fundierte Kenntnisse im Umgang mit dem Siemens SIMATIC Manager und dem Hardware-Konfigurator vorausgesetzt!

Installation IO-Device "VIPA SLIO System"

Die Installation des PROFINET-IO-Devices *"VIPA SLIO System"* im Hardware-Katalog erfolgt nach folgender Vorgehensweise:

1. ➤ Gehen Sie in das *"Download Center"* von www.yaskawa.eu.com.
2. ➤ Laden Sie unter *"GSDML SLIO"* die entsprechende Datei für Ihr System SLIO.
3. ➤ Extrahieren Sie die Datei in Ihr Arbeitsverzeichnis.
4. ➤ Starten Sie den Hardware-Konfigurator von Siemens.

5. ➤ Schließen Sie alle Projekte.
6. ➤ Gehen Sie auf "Extras → GSD-Dateien installieren"
7. ➤ Navigieren Sie in Ihr Arbeitsverzeichnis und installieren Sie die entsprechende GSDML-Datei.
 - ⇒ Nach der Installation finden Sie das entsprechende PROFINET IO Device unter "PROFINET IO → Weitere Feldgeräte → I/O → ... SLIO System"

Vorgehensweise

Im Siemens SIMATIC Manager sind folgende Schritte durchzuführen:

1. ➤ Starten Sie den Hardware-Konfigurator von Siemens mit einem neuen Projekt.
2. ➤ Fügen Sie aus dem Hardware-Katalog eine Profilschiene ein.
3. ➤ Platzieren Sie auf "Slot"-Nummer 2 die CPU 315-2 PN/DP (6ES7 315-2EH14 V3.2).

Steckp..	Baugruppe
1	
2	CPU 31...
X1	MPI/DP
X2	PN-IO
X2...	Port 1
X2...	Port 2
3	

4. ➤ Klicken Sie auf das Submodul "PN-IO" der CPU.
5. ➤ Wählen Sie "Kontextmenü → PROFINET IO-System einfügen".

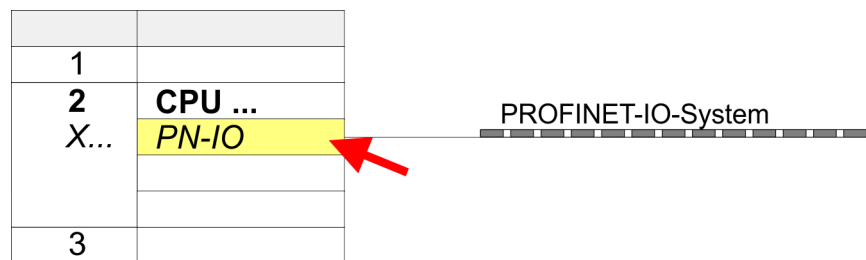

6. ➤ Legen Sie mit [Neu] ein neues Subnetz an und vergeben Sie gültige IP-Adress-Daten für Ihr PROFINET-System.
7. ➤ Klicken Sie auf das Submodul "PN-IO" der CPU und öffnen Sie mit "Kontextmenü → Objekteigenschaften" den Eigenschafts-Dialog.
8. ➤ Geben Sie unter "Allgemein" einen "Gerätenamen" an. Der Geräte name muss eindeutig am Ethernet-Subnetz sein.



Bitte belassen Sie den "Sendetakt" im Register "PROFINET" bei 1ms, ansonsten führt diese zu einem Konfigurationsfehler!

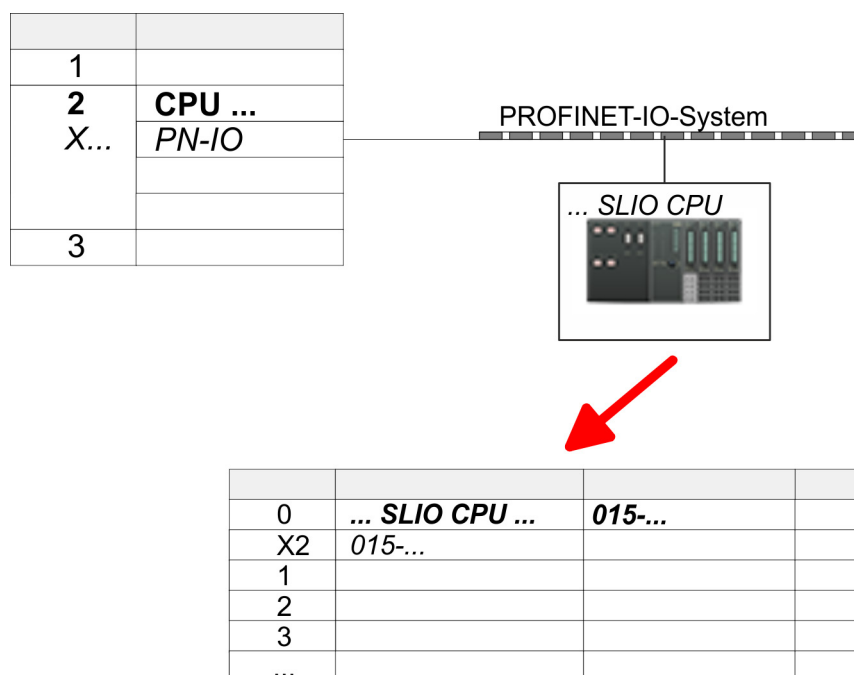

9. Navigieren Sie im Hardware-Katalog in das Verzeichnis "*PROFINET IO*
 → *Weitere Feldgeräte* → *I/O* → *... SLIO System*" und binden Sie das IO-Device
 "*015-CEFPR01 CPU*" an Ihr PROFINET-System an.
- ⇒ In der Steckplatzübersicht des PROFINET IO-Device "*... SLIO CPU*" ist auf
 Steckplatz 0 die CPU bereits vorplatziert. Ab Steckplatz 1 können Sie Ihre
 System SLIO Module platzieren.

4.6 Hardware-Konfiguration - I/O-Module

Hardware-Konfiguration der Module

Binden Sie in der Steckplatzübersicht des PROFINET-IO-Device "SLIO CPU" ab Steckplatz 1 Ihre System SLIO Module in der gesteckten Reihenfolge ein. Damit die gesteckten Peripheriemodule gezielt angesprochen werden können, müssen ihnen bestimmte Adressen in der CPU zugeordnet werden.

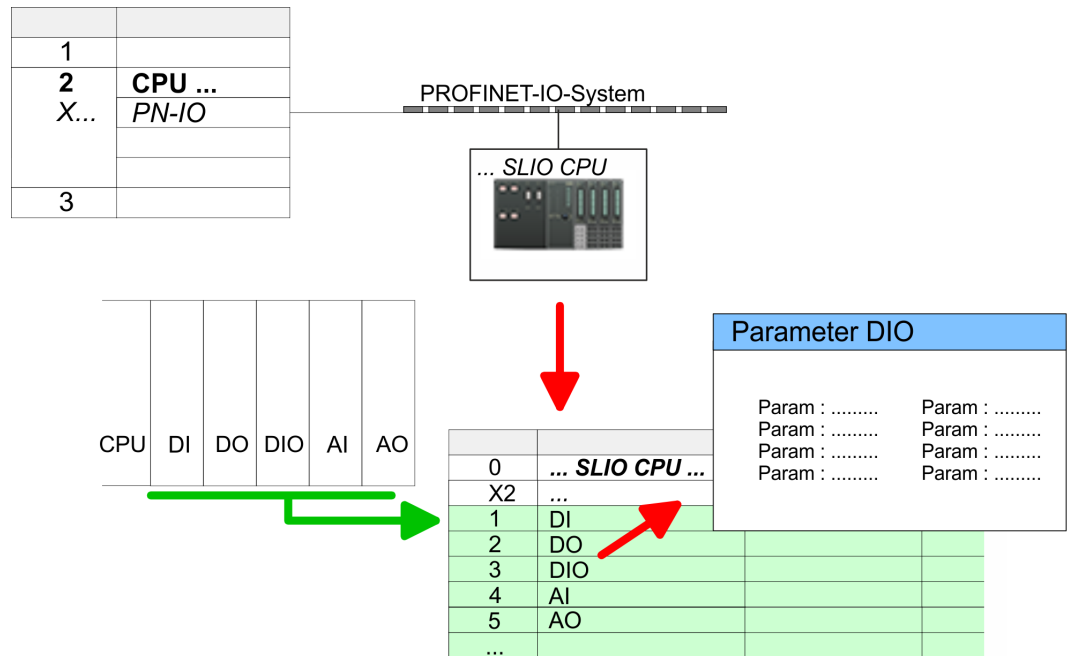

Parametrierung

Zur Parametrierung doppelklicken Sie in Ihrer Steckplatzübersicht auf das zu parametrierende Modul. Daraufhin öffnet sich ein Dialogfenster. Hier können Sie Ihre Parametereinstellungen vornehmen.

Parametrierung zur Laufzeit

Unter Einsatz der SFCs 55, 56 und 57 können Sie zur Laufzeit Parameter ändern und an die entsprechenden Module übertragen. Hierbei sind die modulspezifischen Parameter in sogenannten "Datensätzen" abzulegen. Näheres zum Aufbau der Datensätze finden Sie in der Beschreibung zu den Modulen.

4.7 Hardware-Konfiguration - Ethernet-PG/OP-Kanal

Übersicht



Bitte beachten!

- Bei Erstinbetriebnahme bzw. nach dem Rücksetzen auf Werkseinstellungen besitzt die Ethernet-Schnittstelle keine IP-Adresse.
- Damit Sie online auf diese zugreifen können, müssen Sie dieser mittels "Initialisierung" gültige IP-Adress-Daten zuordnen.
- Nach der Initialisierung können Sie die IP-Adress-Daten in ihr Projekt übernehmen.

Die CPU hat einen Ethernet-PG/OP-Kanal integriert. Über diesen Kanal können Sie Ihre CPU programmieren und fernwarten.

- Der Ethernet-PG/OP-Kanal (X1/X5) ist als Switch ausgeführt. Dieser erlaubt PG/OP-Kommunikation über die Anschlüsse X1 und X5.
- Projektierbare Verbindungen sind möglich.
- DHCP bzw. die Zuweisung der Netzwerkkonfiguration unter Angabe eines DHCP-Servers wird unterstützt.
- Default-Diagnoseadressen: 2025 ... 2040
- Mit dem Ethernet-PG/OP-Kanal haben Sie Zugriff auf:
 - Geräte-Webseite, auf der Sie Informationen zu Firmwarestand, angebundene Peripherie, aktuelle Zyklus-Zeiten usw. finden.
 - OPC UA-Projekt, welches im *OPC UA Configurator* zu erstellen ist.
 - WebVisu-Projekt, welches im *SPEED7 Studio* zu erstellen ist.
 - PROFINET-IO-Controller bzw. das PROFINET I-Device.

Montage und Inbetriebnahme

1. ➤ Bauen Sie Ihr System SLIO mit Ihrer CPU auf.
2. ➤ Verdrahten Sie das System, indem Sie die Leitungen für Spannungsversorgung und Signale anschließen.
3. ➤ Verbinden Sie eine der Ethernet-Buchsen (X1, X5) des Ethernet-PG/OP-Kanals mit Ethernet.
4. ➤ Schalten Sie die Spannungsversorgung ein
 - ⇒ Nach kurzer Hochlaufzeit ist der CP bereit für die Kommunikation. Er besitzt ggf. noch keine IP-Adressdaten und erfordert eine Urtaufe.

"Urtaufe" über Zielsystem-funktionen

Die Urtaufe über die Zielsystemfunktion erfolgt nach folgender Vorgehensweise:

- ➔ Ermitteln Sie die aktuelle Ethernet (MAC) Adresse Ihres Ethernet PG/OP-Kanals. Sie finden diese auf der Frontseite Ihrer CPU mit der Bezeichnung "MAC PG/OP: ...".

X1 PG/OP

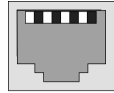

X5 PG/OP



MAC PG/OP: 00-20-D5-77-05-10

IP-Adress-Parameter zuweisen

Gültige IP-Adress-Parameter erhalten Sie von Ihrem Systemadministrator. Die Zuweisung der IP-Adress-Daten erfolgt online im Siemens SIMATIC Manager ab Version V 5.5 & SP2 nach folgender Vorgehensweise:

1. ➔ Starten Sie den Siemens SIMATIC Manager und stellen Sie über "Extras ➔ PG/PC-Schnittstelle einstellen" auf "TCP/IP -> Netzwerkkarte" ein.
2. ➔ Öffnen Sie mit "Zielsystem ➔ Ethernet-Teilnehmer bearbeiten" das gleichnamige Dialogfenster.
3. ➔ Benutzen Sie die Schaltfläche [Durchsuchen], um die über MAC-Adresse erreichbaren Geräte zu ermitteln oder tragen Sie die MAC-Adresse ein. Die MAC-Adresse finden Sie auf dem 1. Aufkleber unter der Frontklappe der CPU.
4. ➔ Wählen Sie ggf. bei der Netzwerksuche aus der Liste die Baugruppe mit der Ihnen bekannten MAC-Adresse aus.
5. ➔ Stellen Sie nun die IP-Konfiguration ein, indem Sie IP-Adresse, Subnetz-Maske und den Netzübergang eintragen.
6. ➔ Bestätigen Sie mit [IP-Konfiguration zuweisen] Ihre Eingabe.
 - ⇒ Direkt nach der Zuweisung ist der Ethernet-PG/OP-Kanal über die angegebenen IP-Adress-Daten online erreichbar. Der Wert bleibt bestehen, solange dieser nicht neu zugewiesen, mit einer Hardware-Projektierung überschrieben oder Zurücksetzen auf Werkseinstellung ausgeführt wird.

IP-Adress-Parameter in Projekt übernehmen

1. ➔ Öffnen Sie den Siemens Hardware-Konfigurator und projektieren Sie die Siemens CPU 315-2 PN/DP (6ES7 315-2EH14 V3.2).
2. ➔ Platzieren Sie für den Ethernet-PG/OP-Kanal auf Steckplatz 4 den Siemens CP 343-1 (SIMATIC 300 \ CP 300 \ Industrial Ethernet \ CP 343-1 \ 6GK7 343-1EX30 0XE0 V3.0).

**VORSICHT!**

Bitte konfigurieren Sie die Diagnoseadressen des CP343-1EX30 für "PN-IO", "Port1" und "Port2" so, dass sich keine Überschneidungen im Peripherie-Eingabebereich ergeben. Ansonsten kann Ihre CPU nicht anlaufen und Sie erhalten den Diagnoseeintrag 0xE904. Diese Adressüberschneidungen werden vom Siemens SIMATIC Manager nicht erkannt.

3. ➔ Öffnen Sie durch Doppelklick auf den CP 343-1EX30 den Eigenschaften-Dialog und geben Sie für den CP unter "Eigenschaften" die zuvor zugewiesenen IP-Adress-Daten an.
4. ➔ Ordnen Sie den CP einem "Subnetz" zu. Ohne Zuordnung werden die IP-Adress-Daten nicht übernommen!
5. ➔ Übertragen Sie Ihr Projekt.

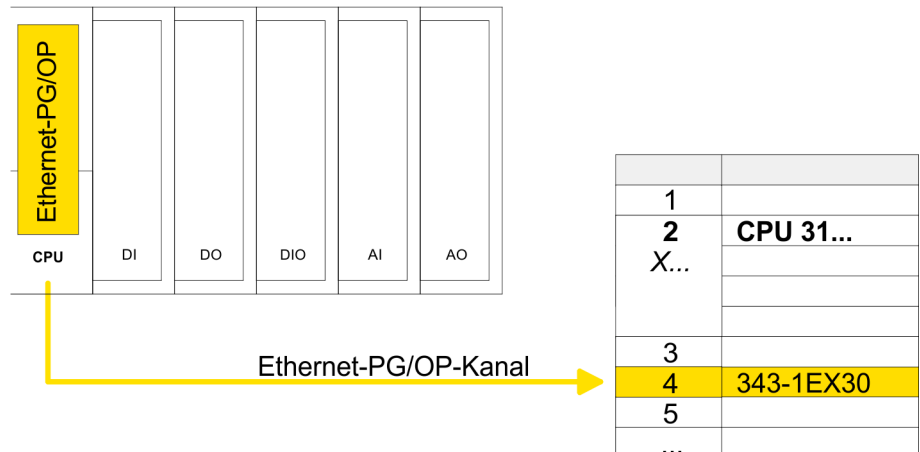

4.7.1 Uhrzeitsynchronisation

NTP-Verfahren

Beim NTP-Verfahren (**N**etwork **T**ime **P**rotocol) sendet die Baugruppe als Client in regelmäßigen Zeitabständen Uhrzeitanfragen an die konfigurierten NTP-Server im angebundenen Subnetz. Sie können bis zu 4 NTP-Server konfigurieren. Anhand der Antworten der Server wird die zuverlässigste und genaueste Uhrzeit ermittelt. Hierbei wird die Zeit mit dem niedrigsten *Stratum* verwendet. *Stratum 0* ist das Zeitnormal (Atomuhr). *Stratum 1* sind unmittelbar hiermit gekoppelte NTP-Server. Mit dem NTP-Verfahren lassen sich über Subnetzgrenzen hinweg Uhrzeiten synchronisieren. Im Siemens SIMATIC Manager erfolgt die Projektierung der NTP-Server über den bereits projektierten CP.

1	
2	CPU 31...
X...	
3	
4	343-1EX30
5	
...	



1. Öffnen Sie durch Doppelklick auf den CP 343-1EX30 den Eigenschaften-Dialog.
2. Wählen Sie den Reiter "Uhrzeitsynchronisation" an.
3. Aktivieren Sie das NTP-Verfahren, indem Sie "Uhrzeitsynchronisation im NTP-Verfahren einschalten" aktivieren.
4. Klicken Sie auf [Hinzufügen] und fügen Sie den entsprechenden NTP-Server hinzu.
5. Stellen Sie die gewünschte "Zeitzone" ein. Im NTP-Verfahren wird generell UTC (Universal Time Coordinated) übertragen; dies entspricht GMT (Greenwich Mean Time). Durch die Projektierung der lokalen Zeitzone können Sie ein Zeitoffset gegenüber UTC einstellen.
6. Stellen Sie das gewünschte "Aktualisierungsintervall" ein. Innerhalb dieses Intervalls wird die Uhrzeit der Baugruppe einmal synchronisiert.
7. Schließen Sie den Dialog mit [OK].
8. Speichern und übertragen Sie Ihr Projekt in die CPU.
 - ⇒ Nach der Übertragung wird die NTP-Zeit von jedem projektierten Zeit-Server angefordert und die beste Antwort für die Zeitsynchronisation verwendet.



Bitte beachten Sie, dass die Zeitzone zwar ausgewertet, eine automatische Umstellung von Winter- auf Sommerzeit aber nicht unterstützt wird. Industrieanlagen mit Uhrzeitsynchronisation sollten immer nach der Winterzeit gestellt sein.

Mit dem FC 61 können Sie die Lokalzeit in der CPU ermitteln. Näheres zum Einsatz dieses Bausteins finden Sie im Handbuch "SPEED7 Operationsliste".

4.8 Einstellung Standard CPU-Parameter

4.8.1 Parametrierung über Siemens CPU

Parametrierung über Siemens CPU 315-2 PN/DP

Da die CPU im Hardware-Konfigurator als Siemens CPU 315-2 PN/DP (6ES7 315-2EH14 V3.2) zu projektieren ist, können Sie bei der Hardware-Konfiguration unter den "Eigenschaften" der CPU 315-2 PN/DP die Standard-Parameter für die CPU einstellen. Durch Doppelklick auf die CPU 315-2 PN/DP gelangen Sie in das Parametrierfenster für die CPU. Über die Register haben Sie Zugriff auf alle Standard-Parameter Ihrer CPU.

1	
2	CPU ...
X1	MPI/DP
X2	PN-IO
X2 P1	Port 1
3	



Parameter CPU	
Param :	Param :
Param :	Param :
Param :	Param :
Param :	Param :

4.8.2 Parameter CPU

Parameter, die unterstützt werden

Die CPU wertet nicht alle Parameter aus, welche Sie bei der Hardware-Konfiguration einstellen können. Die Parameter folgender Register werden aktuell nicht unterstützt: Takt-synchronalarml, Kommunikation und Web. Folgende Parameter werden zur Zeit in der CPU ausgewertet:

Allgemein

- Kurzbezeichnung
 - Die Kurzbezeichnung der Siemens CPU ist CPU 315-2 PN/DP (6ES7 315-2EH14 V3.2).
- Bestell-Nr./ Firmware
 - Bestellnummer und Firmware sind identisch zu den Angaben im Fenster "Hardware Katalog".
- Name
 - Als Name steht hier die Kurzbezeichnung der CPU.
 - Wenn Sie den Namen ändern, erscheint dieser im Siemens SIMATIC Manager.
- Anlagenkennzeichen
 - Hier haben Sie die Möglichkeit für die CPU ein spezifisches Anlagenkennzeichen festzulegen.
 - Mit dem Anlagenkennzeichen werden Teile der Anlage eindeutig nach funktionalen Gesichtspunkten gekennzeichnet.
 - Es ist gemäß IEC 1346-1 hierarchisch aufgebaut.
- Ortskennzeichen
 - Das Ortskennzeichen ist Teil des Betriebsmittelkennzeichens.
 - Hier können Sie die genaue Lage Ihrer Baugruppe innerhalb Ihrer Anlage angeben.
- Kommentar
 - Hier können Sie den Einsatzzweck der Baugruppe eingeben.

Anlauf

- Anlauf bei Sollausbau ungleich Istausbau
 - Wenn "*Anlauf bei Sollausbau ungleich Istausbau*" deaktiviert ist und mindestens eine Baugruppe nicht auf dem projektierten Steckplatz steckt, oder dort eine Baugruppe von einem anderen Typ steckt, geht die CPU nicht in RUN und verbleibt in STOP.
 - Wenn "*Anlauf bei Sollausbau ungleich Istausbau*" aktiviert ist, läuft die CPU an, auch wenn Baugruppen nicht auf den projektierten Steckplätzen stecken oder dort Baugruppen eines anderen Typs stecken (z.B. bei Inbetriebnahme).
- Überwachungszeit für Fertigmeldung durch Baugruppen [100ms]
 - Maximale Dauer für die Fertigmeldung aller konfigurierten Baugruppen nach NetZEIN.
 - Hierbei werden auch angebundene PROFIBUS-DP-Slaves berücksichtigt, bis diese parametriert sind.
 - Wenn nach Ablauf dieser Zeit die Baugruppen keine Fertigmeldung an die CPU senden, ist der Istausbau ungleich dem Sollausbau.
- Überwachungszeit für Übertragung der Parameter an Baugruppen [100ms]
 - Maximale Dauer für die Übertragung der Parameter an die parametrierbaren Baugruppen.
 - Hierbei werden auch angebundene PROFINET-IO-Devices berücksichtigt, bis diese parametriert sind.
 - Wenn nach Ablauf dieser Zeit nicht alle Baugruppen parametriert sind, ist der Istausbau ungleich dem Sollausbau.

Zyklus / Taktmerker

- OB1-Prozessabbild zyklisch aktualisieren
 - Dieser Parameter ist nicht relevant.
- Zyklusüberwachungszeit
 - Hier geben Sie die Zyklusüberwachungszeit in ms ein.
 - Wenn die Zykluszeit die Zyklusüberwachungszeit überschreitet, geht die CPU in STOP.
 - Ursachen für eine Überschreitung:
 - Kommunikationsprozesse
 - Häufung von Alarmereignissen
 - Fehler im CPU-Programm
- Mindestzykluszeit
 - Dieser Parameter ist nicht relevant.
- Zyklusbelastung durch Kommunikation
 - Mit diesem Parameter können Sie die Dauer von Kommunikationsprozessen, welche immer auch die Zykluszeit verlängern, in bestimmten Grenzen steuern.
 - Bei Einstellung der Zyklusbelastung durch Kommunikation auf 50% kann sich eine Verdopplung der OB 1-Zykluszeit ergeben. Außerdem wird der OB 1-Zyklus zusätzlich durch asynchrone Ereignisse (z.B. Prozessalarme) verlängert.
- Größe Prozessabbild der Ein-/Ausgänge
 - Hier können Sie die Größe des Prozessabbilds max. 2048 für die Ein-/ Ausgabe-Peripherie festlegen (Default: 128).
- OB85-Aufruf bei Peripheriezugriffsfehler
 - Sie können die voreingestellte Reaktion der CPU bei Peripheriezugriffsfehlern während der systemseitigen Aktualisierung des Prozessabbildes ändern.
 - Die CPU ist so voreingestellt, dass sie bei Peripheriezugriffsfehlern keinen OB 85 aufruft und auch keinen Eintrag im Diagnosepuffer erzeugt.
- Taktmerker
 - Aktivieren Sie dieses Kästchen, wenn Sie einen Taktmerker einsetzen und geben Sie die Nummer des Merkerbytes ein.



Das gewählte Merkerbyte kann nicht für die Zwischenspeicherung von Daten genutzt werden.

Remanenz

- Anzahl Merkerbytes ab MB0
 - Die Anzahl der remanenten Merkerbytes ab Merkerbyte 0 können Sie hier angeben.
- Anzahl S7-Timer ab T0
 - Hier tragen Sie die Anzahl der remanenten S7-Timer ab T0 ein.
- Anzahl S7-Zähler ab Z0
 - Tragen Sie die Anzahl der remanenten S7-Zähler ab Z0 hier ein.
- Bereiche
 - Diese Parameter sind nicht relevant.

Alarmer

- Priorität
 - Hier werden die Prioritäten angezeigt, nach denen der entsprechende Alarm-OB (Prozessalarm, Verzögerungsalarm, Asynchronfehleralarm) bearbeitet wird.

Uhrzeitalarmer

- Priorität
 - Dieser Wert ist fix auf 2 eingestellt.
- Aktiv
 - Durch Anwahl von "Aktiv" wird die Funktionalität für Uhrzeitalarmer aktiviert.

- Ausführung
 - Hier wählen Sie aus, wie oft die Alarme ausgeführt werden sollen.
 - Die Intervalle von minütlich bis jährlich beziehen sich auf die Einstellungen unter *Startdatum* und *Uhrzeit*.
- Startdatum/Uhrzeit
 - Hier geben Sie an, wann der Uhrzeitalarm zum ersten Mal ausgeführt werden soll.
- Teilprozessabbild
 - Dieser Parameter wird nicht unterstützt.

Weckalarme

- Priorität
 - Hier können Sie die Prioritäten bestimmen, nach denen der entsprechende Weckalarm-OB bearbeitet werden soll.
 - Mit Priorität "0" wählen Sie den entsprechenden OB ab.
- Ausführung
 - Geben Sie die Zeitabstände in ms an, in denen die Weckalarm-OBs bearbeitet werden.
 - Startzeitpunkt ist der Betriebszustandwechsel von STOP nach RUN.
- Phasenverschiebung
 - Geben Sie hier eine Zeit in ms an, um welche der tatsächliche Ausführungszeitpunkt des Weckalarms verzögert werden soll. Dies ist sinnvoll, wenn mehrere Weckalarme aktiv sind.
 - Mit der *Phasenverschiebung* können diese über den Zyklus hinweg verteilt werden.
- Teilprozessabbild
 - Dieser Parameter wird nicht unterstützt.

Diagnose/Uhr

- STOP-Ursache melden
 - Aktivieren Sie diesen Parameter, wenn die CPU bei Übergang nach STOP die STOP-Ursache an PG bzw. OP melden soll.
- Anzahl Meldungen im Diagnosepuffer
 - Dieser Parameter wird ignoriert. Die CPU besitzt einen Diagnosepuffer (Ringpuffer) für 100 Diagnosemeldungen.
- Synchronisationsart
 - Legen Sie hier fest, ob die Uhr andere Uhren synchronisiert oder nicht.
 - als Slave: Die Uhr wird von einer anderen Uhr synchronisiert.
 - als Master: Die Uhr synchronisiert andere Uhren als Master.
 - keine: Es findet keine Synchronisation statt.
- Zeitintervall
 - Zeitintervalle, innerhalb welcher die Synchronisation erfolgen soll.
- Korrekturfaktor
 - Durch Vorgabe eines Korrekturfaktors in ms können Sie die Abweichung der Uhr innerhalb 24 Stunden ausgleichen.
 - Geht Ihre Uhr innerhalb von 24 Stunden 1s nach, können Sie dies mit dem Korrekturfaktor "+1000" ms ausgleichen.

Schutz

- Schutzstufe
 - Hier können Sie eine von 3 Schutzstufen einstellen, um die CPU vor unbefugtem Zugriff zu schützen.
 - *Schutzstufe 1 (voreingestellt):*
kein Passwort parametrierbar; keine Einschränkungen
 - *Schutzstufe 2 mit Passwort:*
Kenntnis des Passworts: lesender und schreibender Zugriff
Unkenntnis des Passworts: nur lesender Zugriff.
 - *Schutzstufe 3:*
Kenntnis des Passworts: lesender und schreibender Zugriff
Unkenntnis des Passworts: weder lesender noch schreibender Zugriff

4.8.3 Parameter für MPI/DP

Über Doppelklick auf das Submodul MPI/DP gelangen Sie in den Eigenschaften-Dialog zur Einstellung der MPI(PB)-Schnittstelle X3.



Damit Sie die Schnittstelle in die PROFIBUS-Funktionalität umschalten können, müssen Sie die entsprechende Bus-Funktionalität mittels einer VSC von Yaskawa aktivieren. Durch Stecken der VSC-Speicherkarte und anschließendem Utlöschen wird die Funktion aktiviert. ↪ Kap. 4.16 "Einsatz Speichermedien - VSD, VSC" Seite 121

Allgemein

- Kurzbezeichnung
 - Hier wird als Kurzbezeichnung "MPI/DP" für die Schnittstelle aufgeführt.
- Name
 - Unter *Name* finden Sie die Bezeichnung "MPI/DP". Wenn Sie den Namen ändern, erscheint der neue Name im Siemens SIMATIC Manager.
- Typ
 - Hier können Sie zwischen den Funktionalitäten MPI und PROFIBUS wählen.
- Schnittstelle
 - Hier wird die MPI bzw. PROFIBUS-Adresse eingeblendet.
- Eigenschaften
 - Über diese Schaltfläche können Sie die Eigenschaften der Schnittstelle einstellen.
- Kommentar
 - Geben Sie hier den Einsatzzweck der Schnittstelle an.

Adresse

- Diagnose
 - Geben Sie hier eine Diagnoseadresse für die Schnittstelle an. Über diese Adresse bekommt die CPU eine Rückmeldung im Fehlerfall.
- Betriebsart
 - Mit dem Schnittstellentyp "*PROFIBUS*" können Sie hier die "*Betriebsart*" DP-Master einstellen.
- Konfiguration, Uhr
 - Diese Parameter werden nicht unterstützt.

4.9 Einstellung produktspezifische CPU-Parameter

Übersicht

Mit Ausnahme der produktspezifischen CPU-Parameter erfolgt die CPU-Parametrierung im Parameter-Dialog der Siemens CPU 315-2 PN/DP. Nach der Hardware-Konfiguration der CPU können Sie über die CPU im virtuellen IO-Device "SLIO CPU" die Parameter einstellen. Durch Doppelklick auf die SLIO CPU öffnet sich der Eigenschaften-Dialog.

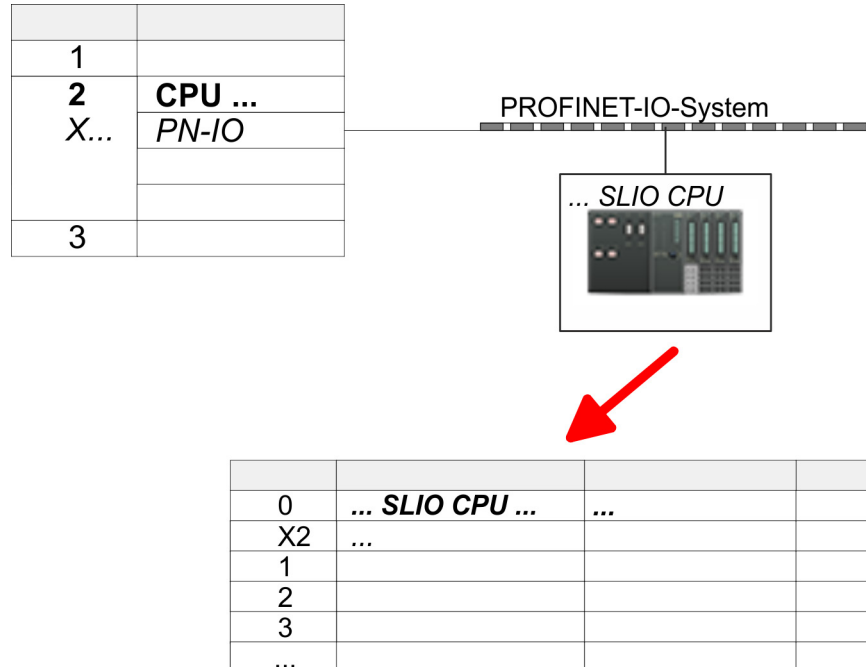

Hierbei haben Sie Zugriff auf folgende Parameter:

- MPI - Funktion X2 - Baudrate
 - Funktion X2
 - MPI-Adresse bzw. Baudrate
- Remanenz
 - Erweiterte Remanenz Merker, Zeiten bzw. Zähler
- OB
 - Priorität OB 57
 - Aufruf OB 80 bei Weckalarmfehler
 - OB 3x Offseteinstellung zur Systemzeit
- Diverse
 - Direct DX Transition
 - PN MultipleWrite
 - Free Module Mapping ↗ 88
 - Reduzierte PDU Größe
- Zugriffseinstellungen ↗ 93
 - Aktivierung von Schnittstellen und Ports
 - Aktivierung von Protokollen

Im Eigenschaften-Dialog der CPU haben Sie Zugriff auf die nachfolgend aufgeführten Parameter.

MPI

- Funktion X2
 - Funktionalität der PtP(MPI)-Schnittstelle X2
 - PtP (default): In dieser Betriebsart arbeitet die RS485-Schnittstelle als Schnittstelle für serielle Punkt-zu-Punkt-Kommunikation. Hier können Sie unter Einsatz von Protokollen seriell zwischen zwei Stationen Daten austauschen.
 - MPI: In dieser Betriebsart dient die Schnittstelle zur Verbindung zwischen Programmiergerät und CPU über MPI. Hierüber erfolgt beispielsweise die Projektierung und Programmierung. Außerdem dient MPI zur Kommunikation zwischen mehreren CPUs oder zwischen HMIs und CPU.
- MPI Adresse X2
 - Unter *MPI* können Sie hier die MPI-Adresse vorgeben. Unter *PtP* wird dieser Parameter von der CPU ignoriert.
 - Wertebereich: 2 (default) ... 31
- MPI Baudrate X2
 - Unter *MPI* können Sie hier die MPI-Übertragungsrate vorgeben. Unter *PtP* wird dieser Parameter von der CPU ignoriert.
 - Wertebereich: 19,2kB/s ... 12MB/s, default: 187,5kB/s

Remanenz

- Erweiterte Remanenz Merker
 - Geben Sie hier die Anzahl der Merker-Bytes an. Durch Eingabe von 0 wird der Wert übernommen, welchen Sie in den Parametern der Siemens CPU unter "*Remanenz* → *Anzahl Merker-Bytes ab MB0*" angegeben haben.
 - Wertebereich: 0 (default) ... 8192
- Erweiterte Remanenz Zeiten
 - Geben Sie hier die Anzahl der S7-Timer an. Durch Eingabe von 0 wird der Wert übernommen, welchen Sie in den Parametern der Siemens CPU unter "*Remanenz* → *Anzahl S7-Timer ab T0*" angegeben haben.
 - Wertebereich: 0 (default) ... 512
- Erweiterte Remanenz Zähler
 - Geben Sie hier die Anzahl der S7-Zähler an. Durch Eingabe von 0 wird der Wert übernommen, welchen Sie in den Parametern der Siemens CPU unter "*Remanenz* → *Anzahl S7-Zähler ab Z0*" angegeben haben.
 - Wertebereich: 0 (default) ... 512

OB

- Priorität OB 57
 - Hier können Sie die Priorität für den OB 57 vorgeben.
 - Wertebereich: 2 (default) ... 24
- OB 80 bei Weckalarmfehler
 - Hier können Sie einstellen, bei welchem Weckalarm-OB der OB 80 (Zeitfehler) aufgerufen werden soll.
 - Wertebereich: Deaktiviert (default), Auswahl des entsprechenden OBs
- OB 3x Versatz
 - Mit diesem Parameter können Sie den Startzeitpunkt für die Weck-Alarm-OBs (OB 28, 29, 3x) relativ zur Systemzeit und somit zum PROFINET-Sendetakt des PROFINET-IO-Controllers verschieben. Auf diese Weise lässt sich der zeitliche Abstand zwischen der Verarbeitung der Daten in den Alarm-OBs und dem Versand aktueller Daten über PROFINET minimieren und damit die Reaktionszeit Ihres Systems optimieren.
 - Wertebereich: 0 (default) ... 999µs

Diverse

- Direct DX transition - ist dieser Parameter aktiviert, zeigt der integrierte PROFIBUS-DP-Master, sofern dieser mittels VSC aktiviert wurde, folgendes Verhalten:
 - Solange sich ein DP-Slave im Data Exchange befindet, d.h. in den DP-Slave Normdiagnosedaten haben Byte 0, Bit 1 und Byte 1, Bit 0 jeweils den Zustand 0, wird dieser DP-Slave direkt vom DP-Master in den Data Exchange übernommen. Die Übernahme erfolgt ohne, dass zuvor ein *SetPrm*- und *CheckConfig*-Telegramm an den DP-Slave gesendet wurde.
 - Bei der Übernahme eines DP-Slave in den Data Exchange bleiben die Ausgänge aktiv und werden nicht deaktiviert.
 - Geht die CPU von RUN nach STOP, wird der DP-Master mindestens für die Dauer der in den PROFIBUS-Parametern eingestellten *Ansprechüberwachungszeit* deaktiviert. Danach wird der DP-Master wieder aktiv und nimmt die DP-Slaves wieder in Data Exchange. Beim Übergang des DP-Master in den inaktiven Zustand werden die Ausgangsdaten der DP-Slaves nicht genullt und nicht deaktiviert. Normgerechte DP-Slaves werden selbsttätig die Ausgänge abschalten, bzw. nullen, wenn sie während der *Ansprechüberwachungszeit* keine DE-Telegramme vom Master empfangen.
 - Fällt die Spannungsversorgung der CPU aus, werden die Ausgänge der DP-Slaves nicht genullt und nicht deaktiviert. Normgerechte DP-Slaves werden selbsttätig die Ausgänge abschalten, bzw. nullen, wenn sie während der *Ansprechüberwachungszeit* keine DE-Telegramme vom Master empfangen.
- PN MultipleWrite
 - Im aktivierten Zustand werden während des Verbindungsaufbaus unter PROFINET Parametierdatensätze zu ein oder mehreren Ethernet-Frames zusammengefasst. Dies beschleunigt den Verbindungsaufbau, da nicht für jeden Parametierdatensatz ein eigenes Ethernet-Frame verwendet wird.
- Free Module Mapping ↻ 88
 - Im aktivierten Zustand können Sie Ihre CPU in verschiedenen Hardware-Varianten betreiben.
 - Das Mapping geben Sie zur Laufzeit mit Datensatz 0x7F vor.
- Reduzierte PDU Größe
 - Im aktivierten Zustand wird die PDU-Größe entsprechend verkleinert.
 - Bei einigen Protokollen erfordern manche Projektierertools eine reduzierte PDU-Größe. Beispielsweise ist im Siemens TIA Portal für das Forcen von Variablen die PDU-Größe zu reduzieren. Für die Abarbeitung von Einzelschritten bei mehreren Haltepunkten ist ebenfalls die PDU-Größe zu reduzieren.

Zugriffseinstellung ↻ 93

- Im aktivierten Zustand haben sie Zugriff auf die Schnittstelle bzw. das entsprechende Übertragungsprotokoll.
- Per Default gibt es keine Zugriffsbeschränkung.

4.9.1 Free Module Mapping

4.9.1.1 Übersicht

Free Module Mapping - FMM

- Mit *FMM* können Sie, ohne Anpassung Ihres Anwenderprogramms, die CPU in verschiedenen Hardware-Varianten betreiben. Sie müssen lediglich bei der Konfiguration der Hardware-Varianten die FMM-Konfiguration in der CPU anpassen. Hierbei haben Sie folgende Möglichkeiten:
 - Module aus der Soll-Konfiguration können in beliebiger Reihenfolge auf die Steckplätze der Ist-Konfiguration verteilt werden.
 - Module aus der Soll-Konfiguration dürfen in der Ist-Konfiguration fehlen.
 - Einzelne Steckplätze der Soll-Konfiguration können deaktiviert werden, auf denen sich in der Ist-Konfiguration Module befinden.
- FMM ist eine Funktionalität von Yaskawa und wird ausschließlich von Yaskawa Modulen unterstützt.
- Per default ist FMM deaktiviert. Für den Einsatz des FMM-Mappings müssen Sie den CPU-Parameter "*Free Module Mapping*" aktivieren.
- Für das *FMM* ist das Mapping der Steckplätze über den Datensatz 0x7F vorzugeben.
- Für die Inbetriebnahme müssen Sie in Ihrer CPU den Parameter "*Anlauf bei Sollausbau ungleich Istausbau*" aktivieren.
- Ist FMM aktiviert und richtig konfiguriert, zeigt das System folgendes Verhalten:
 - Beim Anlauf wird kein Soll-Ist-Unterschied der Hardware diagnostiziert.
 - Ausgabedaten fehlender Module werden ignoriert und nicht ausgegeben.
 - Eingabedaten fehlender Module werden auf 0 gesetzt.

4.9.1.2 FMM-Konfiguration

Konfiguration

- Das Mapping der Module wird als Konfiguration durch den 64Byte großen Datensatz 0x7F bestimmt.
- Der Datensatz wird remanent in der CPU gespeichert.
- Der Datensatz muss vom Anwenderprogramm mittels Schreibbefehl an die CPU übergeben werden.
- Mit dem Datensatz Lesebefehl können Sie auch Teile der aktiven Konfiguration lesen. Schreiben müssen Sie immer den kompletten Datensatz.
- Jede geschriebene und gültige Konfiguration wird nur dann gespeichert, wenn ein Unterschied zur bestehenden Konfiguration besteht.

Datensatz 0x7F

Datensatz 0x7F

Byte	0	1	2	3	...	63
Mapping						

- Der Datensatz 0x7F hat eine Länge von 64Byte, wobei Byte 0 ... 63 dem Steckplatz (Slot) 1 ... 64 der Soll-Konfiguration entspricht.
- Zur FMM-Konfiguration müssen Sie für jeden belegten Steckplatz der Soll-Konfiguration unter "*Mapping*" den entsprechenden Wert angeben, welcher der Ist-Konfiguration entspricht.

Folgende Werte können Sie unter *Mapping* eintragen:

- 0 (0x00) - Modul wird ignoriert
 - Sollen Module der Soll-Konfiguration ignoriert werden, ist der Wert 0x00 zu verwenden. Auf diese Weise lassen sich auch Lücken projektieren.
- 1...64 (0x01 ... 0x40) - Position des Moduls in der Ist-Konfiguration
 - "*Mapping*" entspricht dem Wert von Slot_{ist} d.h. dem Slot der Ist-Konfiguration, auf dem sich das Modul der Soll-Konfiguration befindet.
- 255 (0xFF) - virtuelles Modul
 - Ist ein Modul aus der Soll-Konfiguration nicht vorhanden, ist für Mapping der Wert 255 für "virtuelles Modul" zu verwenden.
 - Verhalten eines *Virtuellen Moduls*:
 - Der Eingangsbereich enthält, unabhängig von dessen Größe, immer den Wert 0.
 - Das Beschreiben des Ausgangsbereichs hat keinerlei Auswirkung.

Inbetriebnahme

Die *Soll-Konfiguration* dient als Vorgabe für die Konfiguration von Hardware-Varianten.

1. ➤ Projektieren Sie Ihr System mit einer Hardware-Konfiguration als Soll-Konfiguration und erstellen Sie Ihr Anwenderprogramm. Die Soll-Konfiguration stellt eine Obermenge aller verfügbaren Hardware-Varianten dar.
 2. ➤ Aktivieren Sie in ihrer CPU den Parameter "*Free Module Mapping*".
 3. ➤ Aktivieren Sie in Ihrer CPU den Parameter "*Anlauf bei Sollausbau ungleich Istausbau*".
 4. ➤ Erstellen Sie die Konfiguration, indem Sie für den aktuellen Hardware-Ausbau die Abweichung der Ist- von der Soll-Konfiguration im Datensatz 0x7F definieren.
 5. ➤ Übertragen Sie diesen Datensatz mittels Schreibbefehl in Ihre CPU.
 - Verwenden Sie hierzu SFB 53 bzw. SFB 58.
 - Als Adresse ist die Diagnoseadresse der CPU im virtuellen IO-Device "... *SLIO CPU*" zu verwenden.
- ⇒ Die Konfiguration wird permanent in der CPU gespeichert und sofort aktiv.

4.9.1.3 Beispiele

(1): Soll-Konfiguration							Slot _{soll}
Slot:	1	2	3	4	5	6	1
①	DI	DO	DIO	AI	AO	CP	2
							3
							4
							5
							6

Slot_{soll} - Das Mapping bezieht sich immer auf den Steckplatz (Slot) der Soll-Konfiguration.

Ausgehend von der Soll-Konfiguration soll an nachfolgenden Beispielen gezeigt werden, wie die Mapping-Werte für die Hardware-Varianten zu ermitteln sind.

4.9.1.3.1 Beispiele für Hardware-Varianten

Variante 1: Gleiche Art und Anzahl der Module, aber vertauschte Slots

(1): Soll-Konfiguration							Slot _{soll}	Slot _{ist}	Datensatz 0x7F	
(2): Ist-Konfiguration									Byte	Mapping
Slot:	1	2	3	4	5	6	1	2	0	0x02
①	DI	DO	DIO	AI	AO	CP	2	1	1	0x01
							3	3	2	0x03
							4	5	3	0x05
							5	6	4	0x06
							6	4	5	0x04
②	DO	DI	DIO	CP	AI	AO				

Bestimmung der Mapping-Werte von Datensatz 0x7F:

- Byte 0: Das Modul von Slot_{soll} = 1 befindet sich in der Ist-Konfiguration auf Slot_{ist} = 2 → Mapping = 0x02
- Byte 1: Das Modul von Slot_{soll} = 2 befindet sich in der Ist-Konfiguration auf Slot_{ist} = 1 → Mapping = 0x01
- Byte 2: Das Modul von Slot_{soll} = 3 befindet sich in der Ist-Konfiguration auf Slot_{ist} = 3 → Mapping = 0x03
- Byte 3: Das Modul von Slot_{soll} = 4 befindet sich in der Ist-Konfiguration auf Slot_{ist} = 5 → Mapping = 0x05
- Byte 4: Das Modul von Slot_{soll} = 5 befindet sich in der Ist-Konfiguration auf Slot_{ist} = 6 → Mapping = 0x06
- Byte 5: Das Modul von Slot_{soll} = 6 befindet sich in der Ist-Konfiguration auf Slot_{ist} = 4 → Mapping = 0x04

Slot_{soll} - Das Mapping bezieht sich immer auf den Steckplatz (Slot) der Soll-Konfiguration.

Slot_{ist} - Slot der Ist-Konfiguration, auf dem sich das Modul der Soll-Konfiguration befindet.

Mapping - Für Variante 1 entspricht Mapping dem Wert von Slot_{ist}, d.h. dem Slot der Ist-Konfiguration, auf dem sich das Modul der Soll-Konfiguration befindet.

Variante 2: Vertauschte Slots und es fehlen Module

	Slot	1	2	3	4	5	6	Slot _{soll}	Slot _{ist}	Datensatz 0x7F	
										Byte	Mapping
(1): Soll-Konfiguration (2): Ist-Konfiguration 	1							1	1	0	0x01
	2							-	-	1	0xFF
	3							2	2	2	0x02
	4							3	3	3	0x03
	5							4	4	4	0x04
	6							-	-	5	0xFF

Bestimmung der *Mapping*-Werte von Datensatz 0x7F:

- Byte 0: Das Modul von $Slot_{soll} = 1$ befindet sich in der Ist-Konfiguration auf $Slot_{ist} = 1 \rightarrow Mapping = 0x01$
- Byte 1: Das Modul von $Slot_{soll} = 2$ ist in der Ist-Konfiguration nicht vorhanden $\rightarrow Mapping = 0xFF$
- Byte 2: Das Modul von $Slot_{soll} = 3$ befindet sich in der Ist-Konfiguration auf $Slot_{ist} = 2 \rightarrow Mapping = 0x02$
- Byte 3: Das Modul von $Slot_{soll} = 4$ befindet sich in der Ist-Konfiguration auf $Slot_{ist} = 3 \rightarrow Mapping = 0x03$
- Byte 4: Das Modul von $Slot_{soll} = 5$ befindet sich in der Ist-Konfiguration auf $Slot_{ist} = 4 \rightarrow Mapping = 0x04$
- Byte 5: Das Modul von $Slot_{soll} = 6$ ist in der Ist-Konfiguration nicht vorhanden $\rightarrow Mapping = 0xFF$

Slot_{soll} - Das Mapping bezieht sich immer auf den Steckplatz (Slot) der Soll-Konfiguration.

Slot_{ist} - Slot der Ist-Konfiguration, auf dem sich das Modul der Soll-Konfiguration befindet.

Mapping - Für Variante 2 entspricht *Mapping* dem Wert von $Slot_{ist}$ d.h. dem Slot der Ist-Konfiguration, auf dem sich das Modul der Soll-Konfiguration befindet. Ist ein Modul aus der Soll-Konfiguration nicht vorhanden, ist für *Mapping* der Wert 0xFF für "virtuelles Modul" zu verwenden.

Variante 3: Module werden ignoriert

(1): Soll-Konfiguration (2): Ist-Konfiguration	Slot _{soll}	Slot _{ist}	Datensatz 0x7F	
			Byte	Mapping
Slot: 1 2 3 4 5 6 ① DI DO DIO AI AO CP	1	leer	0	0x00
	2	leer	1	0x00
	3	3	2	0x03
	4	4	3	0x04
	5	5	4	0x05
② DI DO DIO AI AO CP	6	6	5	0x06

Bestimmung der *Mapping*-Werte von Datensatz 0x7F:

- Byte 0: Das Modul von $Slot_{soll} = 1$ wird in der Ist-Konfiguration ignoriert → Mapping = 0x00
- Byte 1: Das Modul von $Slot_{soll} = 2$ wird in der Ist-Konfiguration ignoriert → Mapping = 0x00
- Byte 2: Das Modul von $Slot_{soll} = 3$ befindet sich in der Ist-Konfiguration auf $Slot_{ist} = 3$ → Mapping = 0x03
- Byte 3: Das Modul von $Slot_{soll} = 4$ befindet sich in der Ist-Konfiguration auf $Slot_{ist} = 4$ → Mapping = 0x04
- Byte 4: Das Modul von $Slot_{soll} = 5$ befindet sich in der Ist-Konfiguration auf $Slot_{ist} = 5$ → Mapping = 0x05
- Byte 5: Das Modul von $Slot_{soll} = 6$ befindet sich in der Ist-Konfiguration auf $Slot_{ist} = 6$ → Mapping = 0x06

Slot_{soll} - Das Mapping bezieht sich immer auf den Steckplatz (Slot) der Soll-Konfiguration.

Slot_{ist} - Slot der Ist-Konfiguration, auf dem sich das Modul der Soll-Konfiguration befindet.

Mapping - Für Variante 3 entspricht *Mapping* dem Wert von $Slot_{ist}$ d.h. dem Slot der Ist-Konfiguration, auf dem sich das Modul der Soll-Konfiguration befindet. Sollen Module der Soll-Konfiguration ignoriert werden, ist für *Mapping* der Wert 0x00 zu verwenden.



Das Vorhandensein von Lücken ist im System SLIO nicht erlaubt! Sie können aber Module stecken und diese über die Konfiguration als Leer-Slot für die Soll-Hardware-Konfiguration definieren.

4.9.2 Zugriffseinstellungen

Übersicht

Mittels der "Zugriffseinstellung" können Sie den Zugriff auf Ports bzw. über Protokolle einschränken. Die CPU hat eine *Geräte-Webseite* integriert, die über den Reiter "Access Ways" Informationen zur Zugriffseinstellung bereitstellt. ↪ Kap. 4.11.1 "Geräte-Webseite CPU" Seite 98

- CPU
 - Hier können Sie den Zugriff auf Ports bzw. über Protokolle für den CPU-Teil einschränken.
- CP
 - Hier können Sie den Zugriff auf Ports bzw. über Protokolle für den CP-Teil einschränken.

Ethernet Port

Hier können Sie einzelne Ethernet-Schnittstellen deaktivieren.



Bitte beachten Sie, dass durch Deaktivierung z.B. des Ethernet-PG/OP-Kanals nach der Übertragung der Hardware-Konfiguration die CPU über diesen Ethernet-PG/OP-Kanal nicht mehr projektiert werden kann. Durch Utlöschen werden die Zugriffseinstellungen wieder zurück gesetzt.

Ethernet Protokoll

Hier können Sie Ethernet-Protokolle für den CPU- bzw. CP-Teil deaktivieren. Ist ein Protokoll deaktiviert, werden Anfragen, welche über das deaktivierte Protokoll kommen, abgelehnt.

- TCP/UDP/IP Dienste
 - NTP-Protokoll - Protokoll zur Zeitsynchronisation zwischen den Stationen.
 - OPC UA - Protokoll für den Zugriff auf ein OPC UA-Projekt in der CPU.
 - Offene Kommunikation - Protokoll zu Kommunikation über das Anwenderprogramm bei Einsatz von Hantierungsbausteinen.
 - Device WebSite - Protokoll für den Zugriff auf den integrierten Webserver.
 - Web Visu - Protokoll für den Zugriff auf die Web-Visualisierung in der CPU, welche entsprechend projektiert werden kann.
- S7-Verbindungen
 - PG/OP-Protokoll - Protokoll zur PG/OP-Kommunikation über Siemens S7 Verbindungen.
 - PG/OP Routing - Routing-Anfragen über Siemens S7-Verbindungen.
 - NetPro Verbindungen - Protokoll zur Kommunikation zwischen SPS-Systemen auf Basis von Siemens STEP®7 mittels projektierte Kommunikationsverbindungen.
- Andere Dienste
 - DCP - Telegramm zur Ermittlung erreichbarer Teilnehmer unter PROFINET.
 - LLDP - Telegramm zur Ermittlung der Topologie unter PROFINET.
 - CP Feldbus PN - Kommunikation über PROFINET-Telegramme.



Bitte beachten Sie, dass mit der Deaktivierung der Kommunikation über PROFINET-Telegramme auch das DCP-Protokoll deaktiviert wird!

MPI/PB Protokoll via X3

Hier können Sie Protokolle für die MPI(PB)-Schnittstelle X3 deaktivieren. Ist ein Protokoll deaktiviert, werden Anfragen, welche über das deaktivierte Protokoll kommen, abgelehnt.

- MPI(PB) PG/OP-Protokoll - Protokoll zur PG/OP-Kommunikation über die MPI(PB)-Schnittstelle X3.
- MPI(PB) Routing - Routing-Anfragen über die MPI(PB)-Schnittstelle X3.

- PtP(MPI) Protokoll via X2** Hier können Sie Protokolle für die PtP(MPI)-Schnittstelle X2 deaktivieren. Ist ein Protokoll deaktiviert, werden Anfragen, welche über das deaktivierte Protokoll kommen, abgelehnt.
- PtP(MPI) PG/OP-Protokoll - Protokoll zur PG/OP-Kommunikation über die PtP(MPI)-Schnittstelle X2.
- MPI Protokoll via X2/X3**
- Globaldatenkommunikation - Protokoll für den zyklischen Datenaustausch zwischen CPUs über die MPI-Schnittstelle.

4.10 Projekt transferieren

Übersicht

Sie haben folgende Möglichkeiten für den Projekt-Transfer in die CPU:

- Transfer über MPI (optional über PROFIBUS)
- Transfer über Ethernet
- Transfer über Speicherkarte



Damit Sie die Schnittstelle X3 MPI(PB) in die PROFIBUS-Funktionalität umschalten können, müssen Sie die entsprechende Bus-Funktionalität mittels einer VSC von Yaskawa aktivieren. Durch Stecken der VSC und anschließendem Urlöschen wird die Funktion aktiviert. ↗ Kap. 4.16 "Einsatz Speichermedien - VSD, VSC" Seite 121

4.10.1 Transfer über MPI / optional PROFIBUS

Allgemein

Für den Transfer über MPI / Optional PROFIBUS besitzt die CPU folgende Schnittstellen:

↗ "X3: MPI(PB)-Schnittstelle" Seite 54

↗ "X2: PtP(MPI)-Schnittstelle" Seite 53



Bei einer urgelöschten CPU ist eine Projektierung über X2 PtP(MPI) nicht möglich!

Netz-Struktur

Der Aufbau eines MPI-Netzes gleicht elektrisch dem Aufbau eines PROFIBUS-Netzes. Das heißt, es gelten dieselben Regeln und Sie verwenden für beide Netze die gleichen Komponenten zum Aufbau. Die einzelnen Teilnehmer werden über Busanschlussstecker und PROFIBUS-Kabel verbunden. Defaultmäßig wird das MPI-Netz mit 187,5kbaud betrieben. Die CPUs werden mit der MPI-Adresse 2 ausgeliefert.

MPI-Programmierkabel

Die MPI-Programmierkabel erhalten Sie in verschiedenen Varianten von Yaskawa. Die Kabel bieten einen RS232- bzw. USB-Anschluss für den PC und einen busfähigen RS485-Anschluss für die CPU. Aufgrund des RS485-Anschlusses dürfen Sie die MPI-Programmierkabel direkt auf einen an der RS485-Buchse schon gesteckten Stecker aufstecken. Jeder Busteilnehmer identifiziert sich mit einer eindeutigen Adresse am Bus, wobei die Adresse 0 für Programmiergeräte reserviert ist.

Abschlusswiderstand

Eine Leitung muss mit ihrem Wellenwiderstand abgeschlossen werden. Hierzu schalten Sie den Abschlusswiderstand am ersten und am letzten Teilnehmer eines Netzes oder eines Segments zu. Achten Sie darauf, dass die Teilnehmer, an denen der Abschlusswiderstand zugeschaltet ist, immer mit Spannung versorgt sind. Ansonsten kann es zu Störungen auf dem Bus kommen.

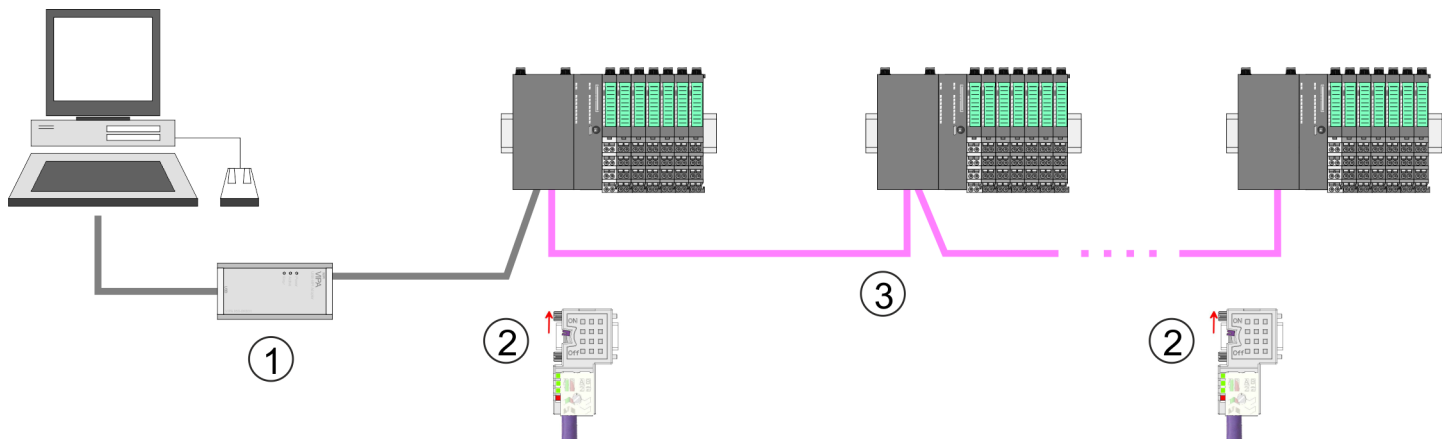

- 1 MPI-Programmierkabel
- 2 Mit Schalter Abschlusswiderstand aktivieren
- 3 MPI/PROFIBUS-Netz

Vorgehensweise Transfer über MPI-Schnittstelle

1. ➤ Verbinden Sie Ihren PC über ein MPI-Programmierkabel mit der MPI-Buchse Ihrer CPU.
2. ➤ Laden Sie im Siemens SIMATIC Manager Ihr Projekt.
3. ➤ Wählen Sie im Menü "Extras ➔ PG/PC-Schnittstelle einstellen".
4. ➤ Wählen Sie in der Auswahlliste "PC Adapter (MPI)" aus; ggf. müssen Sie diesen erst hinzufügen und klicken Sie auf [Eigenschaften].
5. ➤ Stellen Sie im Register MPI die Übertragungsparameter Ihres MPI-Netzes ein und geben Sie eine gültige Adresse an.
6. ➤ Wechseln Sie in das Register *Lokaler Anschluss*.
7. ➤ Geben Sie den COM-Port des PCs an und stellen Sie für Ihr MPI-Programmierkabel die Übertragungsrate 38400Baud ein.
8. ➤ Mit "Zielsystem ➔ Laden in Baugruppe" können Sie Ihr Projekt über MPI in die CPU übertragen und mit "Zielsystem ➔ RAM nach ROM kopieren" auf einer Speicherkarte sichern, falls diese gesteckt ist.

Vorgehensweise Transfer über PROFIBUS-Schnittstelle



Damit Sie die Schnittstelle in die PROFIBUS-Funktionalität umschalten können, müssen Sie die entsprechende Bus-Funktionalität mittels einer VSC-Speicherkarte von Yaskawa aktivieren. Durch Stecken der VSC-Speicherkarte und anschließendem Urlöschen wird die Funktion aktiviert.

1. ➤ Verbinden Sie Ihren PC über ein MPI-Programmierkabel mit der MPI(PB)-Buchse X3 Ihrer CPU.
2. ➤ Laden Sie im Siemens SIMATIC Manager Ihr Projekt.
3. ➤ Wählen Sie im Menü "Extras ➔ PG/PC-Schnittstelle einstellen".
4. ➤ Wählen Sie in der Auswahlliste "PC Adapter (PROFIBUS)" aus; ggf. müssen Sie diesen erst hinzufügen und klicken Sie auf [Eigenschaften].
5. ➤ Stellen Sie im Register PROFIBUS die Übertragungsparameter Ihres PROFIBUS-Netzes ein und geben Sie eine gültige PROFIBUS-Adresse an. Die PROFIBUS-Adresse muss zuvor über ein Projekt Ihrem DP-Master zugewiesen sein.
6. ➤ Wechseln Sie in das Register *Lokaler Anschluss*.
7. ➤ Geben Sie den COM-Port des PCs an und stellen Sie für Ihr MPI-Programmierkabel die Übertragungsrate 38400Baud ein.
8. ➤ Mit "Zielsystem ➔ Laden in Baugruppe" können Sie Ihr Projekt über PROFIBUS in die CPU übertragen und mit "Zielsystem ➔ RAM nach ROM kopieren" auf einer Speicherkarte sichern, falls diese gesteckt ist.



Der PROFIBUS-Transfer kann über einen DP-Master erfolgen, sofern dieser zuvor als DP-Master projektiert und diesem eine PROFIBUS-Adresse zugeteilt wurde. Im Slave-Betrieb müssen Sie bei der Auswahl der Slave-Betriebsart zusätzlich die Option "Test, Inbetriebnahme, Routing" aktivieren.

4.10.2 Transfer über Ethernet

Die CPU besitzt für den Transfer über Ethernet folgende Schnittstellen:

- X1/X5: Ethernet-PG/OP-Kanal
- X4/X6: PROFINET-IO-Controller

Initialisierung

Damit Sie auf die entsprechende Ethernet-Schnittstelle online zugreifen können, müssen Sie dieser durch die "Initialisierung" bzw. "Urtaufe" IP-Adress-Parameter zuweisen.

- X1/X5: Ethernet-PG/OP-Kanal
 - ↪ Kap. 4.7 "Hardware-Konfiguration - Ethernet-PG/OP-Kanal" Seite 77
- X4/X6: PROFINET-IO-Controller
 - ↪ Kap. 10.3.2 "Inbetriebnahme und Urtaufe" Seite 209

Transfer

1. ➤ Für den Transfer verbinden Sie, wenn nicht schon geschehen, die entsprechende Ethernet-Buchse mit Ihrem Ethernet.
2. ➤ Öffnen Sie Ihr Projekt im Siemens SIMATIC Manager.
3. ➤ Stellen Sie über "Extras ➔ PG/PC-Schnittstelle" den Zugriffsweg "TCP/IP ➔ Netzwerkarte" ein.

4. ➔ Gehen Sie auf "Zielsystem → Laden in Baugruppe " es öffnet sich das Dialogfenster "Zielbaugruppe auswählen". Wählen Sie die Zielbaugruppe aus und geben Sie als Teilnehmeradresse die IP-Adress-Parameter des entsprechenden Ethernet-Schnittstelle an. Sofern keine neue Hardware-Konfiguration in die CPU übertragen wird, wird die hier angegebene Ethernet-Verbindung dauerhaft als Transferkanal im Projekt gespeichert.
5. ➔ Starten Sie mit [OK] den Transfer.



Systembedingt kann es zu einer Meldung kommen, dass sich die projizierte von der Zielbaugruppe unterscheidet. Quittieren Sie diese Meldung mit [OK].

→ Ihr Projekt wird übertragen und kann nach der Übertragung in der CPU ausgeführt werden.

4.10.3 Transfer über Speicherkarte

Vorgehensweise Transfer über Speicherkarte

Die Speicherkarte dient als externes Speichermedium. Es dürfen sich mehrere Projekte und Unterverzeichnisse auf einer Speicherkarte befinden. Bitte beachten Sie, dass sich Ihre aktuelle Projektierung im Root-Verzeichnis befindet und einen der folgenden Dateinamen hat:

- S7PROG.WLD
- AUTOLOAD.WLD

1. ➔ Starten Sie den Siemens SIMATIC Manager mit Ihrem Projekt.
2. ➔ Erzeugen Sie mit "Datei → Memory Card-Datei → Neu" eine neue WLD-Datei.
3. ➔ Kopieren Sie aus dem Baustein-Ordner Ihres Projekts alle Bausteine und die Systemdaten in die WLD-Datei.
4. ➔ Kopieren Sie die wld-Datei auf eine geeignete Speicherkarte. Stecken Sie diese in Ihre CPU und starten Sie diese neu.

⇒ Das Übertragen des Anwenderprogramms von der Speicherkarte in die CPU erfolgt je nach Dateiname nach Urlöschen oder nach PowerON.

S7PROG.WLD wird nach Urlöschen von der Speicherkarte gelesen.

AUTOLOAD.WLD wird nach NetzEIN von der Speicherkarte gelesen.

Das Blinken der SD-LED der CPU kennzeichnet den Übertragungsvorgang. Bitte beachten Sie, dass Ihr Anwenderspeicher ausreichend Speicherplatz für Ihr Anwenderprogramm bietet, ansonsten wird Ihr Anwenderprogramm unvollständig geladen und die SF-LED leuchtet.

4.11 Zugriff auf den Webserver

Übersicht

Die CPU hat einen Web-Server integriert. Dieser bietet folgenden Zugriff:

- über Ethernet-PG/OP-Kanal
 - Geräte-Webseite der CPU
 - CPU *OPC UA*-Projekt
 - CPU *WebVisu*-Projekt
- über Ethernet-CP
 - Geräte-Webseite des Ethernet-CP
 - Ethernet-CP *OPC UA*-Projekt
 - Ethernet-CP *WebVisu*-Projekt

↳ Kap. 5 "Einsatz OPC UA" Seite 128

↳ Kap. 6 "Einsatz WebVisu - Web-Visualisierung" Seite 156

4.11.1 Geräte-Webseite CPU

Übersicht

- Dynamisch aufgebaute Webseite, die ausschließlich der Informationsausgabe dient.
- Auf der *Geräte-Webseite* finden Sie Informationen zu:
 - CPU
 - angebundene Module
 - *OPC UA*-Projekt
 - *WebVisu*-Projekt
- Die angezeigten Werte können nicht geändert werden.
- Der Zugriff erfolgt über die IP-Adresse des Ethernet-PG/OP-Kanals.
 - ↳ Kap. 4.7 "Hardware-Konfiguration - Ethernet-PG/OP-Kanal" Seite 77
- Die IP-Adresse können Sie mit einem Web-Browser aufrufen.



Es wird vorausgesetzt, dass zwischen dem PC mit Web-Browser und der CPU eine Verbindung über den Ethernet-PG/OP-Kanal besteht. Dies können Sie testen über Ping auf die IP-Adresse des Ethernet-PG/OP-Kanals.

4.11.1.1 Webseite bei angewählter CPU

Reiter: "Info"

The screenshot shows a web interface for a CPU device. On the left, there is a sidebar with a tab labeled "Device ...". A red arrow points to this tab. The main content area is titled "Info" and contains a table with the following data:

Name	Value
Ordering Info	
Serial	
Version	
HW Revision	
Software	
Package	

At the bottom of the main content area, there is a link: [Expert View ...]

Name	Value (Wert)	
Ordering Info	015-CEFPR01	Bestellnummer der CPU
Serial	...	Seriennummer der CPU
Version	02V...	Versionsnummer der CPU
HW Revision	02	CPU Hardware-Ausgabestand
Software	3.0.9	CPU Firmware-Version
Package	Pb000329.pkb	Dateiname für das Firmwareupdate

Mit **[Expert View]** gelangen Sie in die erweiterte "Experten"-Übersicht.

Runtime Information		CPU
Operation Mode	RUN	Betriebsart
Mode Switch	RUNP	
System Time	14.03.19 16:09:31:262	Datum, Uhrzeit
Up Time	0 days 02 hrs 07 min 08 sec	Zeitangaben zum Betriebsartenwechsel
Last Change to RUN	n/a	
Last Change to STOP	14.03.19 16:09:03:494	
OB1-Cycle Time	cur = 0us, min = 0us, max = 0us, avg = 0us	Zykluszeit: min = minimale cur = aktuelle max = maximale avg = durchschnittlich

Interface Information			Schnittstellen
X1	PG/OP Ethernet Port	Address 2025..2040	Ethernet-PG/OP-Kanal
X2	PTP		PtP: Punkt zu Punkt-Betrieb oder DPM: DP-Master-Betrieb
X3	MPI	Address 2047	Betriebsart RS485 MPI: MPI-Betrieb
X4	PROFINET Port	Address 2046	PROFINET-Schnittstelle

Card Information			Speicherkarte
Type	SD		Informationen zur Speicherkarte
Manufacturer ID	9		
Application ID	16720		
Card Name	AF SD		
Card Revision	16		
Card S/N	64C34010		
Manufacture Month	8		
Manufacture Year	2013		

Zugriff auf den Webserver > Geräte-Webseite CPU

Card Information		Speicherkarte
Size	470.73 MByte	
Free	454.70 MByte	

VSC Information		
VSC Product Number	955-C000M20	Informationen über VSC
VSC Product S/N	00001055	
Memory Extension	64 kByte	
Profibus	PB Master	

Active Feature Set Information		
Status	Media present	Informationen über freigeschaltete Funktionen
VSC Product Number	955-C000M20	
VSC Product S/N	00001055	
Memory Extension	64 kByte	
Profibus	PB Master	

Memory Usage				CPU
	free	used	max	Angaben zum Speicherausbau
LoadMem	512.0 kByte	0 byte	512.0 kByte	Ladespeicher, Arbeitsspeicher (Code/Daten)
WorkMemCode	256.0 kByte	0 byte	256.0 kByte	
WorkMemData	256.0 kByte	0 byte	256.0 kByte	

PG/OP Network Information		Ethernet-PG/OP-Kanal
Device Name	Onboard PG/OP	Name
IP Address	172.20.139.76	Adressangaben
Subnet Mask	255.255.255.0	
Gateway Address	172.20.139.76	
MAC Address	00:20:D5:02:6C:27	
Link Mode X1	100 Mbps - Full Duplex	Verbindungsstatus und Geschwindigkeit
Link Mode X5	Not Available	

CP Network Information (According To Project Settings)		PROFINET-IO-Controller
Device Name	n/a	Name
IP Address	0.0.0.0	Adressangaben
Subnet Mask	0.0.0.0	
Gateway Address	0.0.0.0	

CP Firmware Information		PROFINET-IO-Controller
Bb000714	V2.2.4.0	Angaben für den Support
PRODUCT	... PROFINET CP V2.6.3 Px000320.pkg	Name, Firmware-Version, Package
MX000335	V0.0.1.0	Angaben für den Support
Diagnosis Address	2046	Diagnose-Adresse

CPU Firmware Information		CPU
File System	V1.0.2	Name, Firmware-Version, Package
PRODUCT	... 015-CEFPR01 V3.0.9 Pb000329.pkb	
HARDWARE	V0.1.0.0 5841L-V10 MX000311.003	Angaben für den Support
BOOTLOADER	Bx000645 V125	
Bx000501	V2.2.5.0	
Ax000136	V1.0.6.0	
Ax000150	V1.1.4.0	
fx000018.wld	V1.0.2.0	
syslibex.wld	n/a	
Protect.wld	n/a	

ARM Processor Load		CPU
Measurement Cycle Time	100 ms	Angaben für den Support
Last Value	5%	
Average Of Last 10 Values	5%	
Minimum Load	5%	
Maximum Load	16%	

Reiter: "IP"

Hier werden IP-Adress-Daten Ihres Ethernet-PG/OP-Kanals ausgegeben.

Reiter: "Firmware"

Ab der CPU Firmware-Version V2.6.0 können Sie die Firmware-Datei online über den Reiter *"Firmware"* in die CPU übertragen. Das Firmwareupdate in der CPU wird mittels des Betriebsartenschalters ausgelöst. [↪ Kap. 4.14 "Firmwareupdate" Seite 116](#)

Reiter: "Access Ways"

Ab der CPU Firmware-Version V2.6.0 werden hier Informationen zur Zugriffeinstellung ausgegeben. Im Auslieferungszustand gibt es keine Einschränkungen. Den Zugriff auf Schnittstellen, Ports und über Protokolle können Sie über die Parametrierung vorgeben. [↪ Kap. 4.9 "Einstellung produktspezifische CPU-Parameter" Seite 85](#)

Zugriff auf den Webserver > Geräte-Webseite CPU

4.11.1.1.1 Reiter: "OPC UA"

Ab der CPU Firmware-Version V3.0.0 werden hier Informationen zum OPC UA-Projekt ausgegeben. ↪ Kap. 5 "Einsatz OPC UA" Seite 128

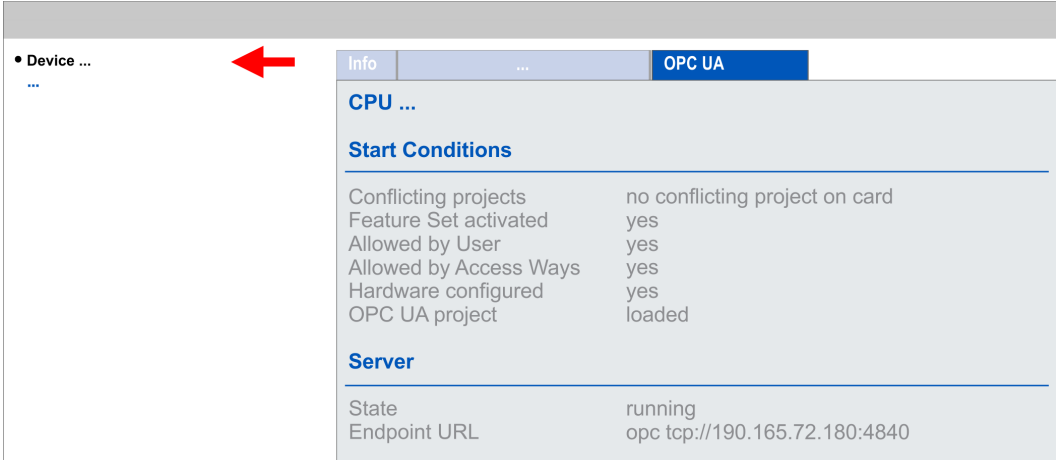

CPU ...	
Start Conditions	
Conflicting projects	no conflicting project on card
Feature Set activated	yes
Allowed by User	yes
Allowed by Access Ways	yes
Hardware configured	yes
OPC UA project	loaded
Server	
State	running
Endpoint URL	opc tcp://190.165.72.180:4840



Damit Ihre CPU ein OPC UA-Projekt verarbeiten kann, müssen Sie die OPC UA-Funktionalität aktivieren. ↪ Kap. 5.3 "OPC UA-Funktionalität aktivieren" Seite 137

Start Conditions

Hier werden die Startbedingungen für den OPC UA-Server aufgeführt:

- Conflicting projects
 - Der gleichzeitige Einsatz eines OPC UA- und WebVisu-Projekt über die gleiche Schnittstelle ist nicht zulässig und führt zu der Meldung "conflicting project on card".
 - Der Status "no conflicting project on card" zeigt an, dass kein Konflikt mit einem WebVisu-Projekt auf der gleichen Schnittstelle besteht.
- Feature Set activated
 - yes: Die OPC UA-Funktionalität ist aktiviert.
 - no: Die OPC UA-Funktionalität ist nicht aktiviert.
 - ↪ Kap. 5.3 "OPC UA-Funktionalität aktivieren" Seite 137
- Allowed by User
 - yes: Der OPC UA-Server ist freigeschaltet und der Zugriff auf diesen freigegeben. Sobald ein OPC UA-Projekt auf der Speicherkarte gefunden wird, wird dieses automatisch gestartet und für den Zugriff freigegeben.
 - no: Mittels des CMD - Autobefehls "OPCUA_PGOP_DISABLE" können Sie den OPC UA-Server sperren und stoppen. Mit "OPCUA_PGOP_ENABLE" können Sie OPC UA-Server wieder zum Start freigeben.
 - ↪ Kap. 4.18 "CMD - Autobefehle" Seite 124
- Allowed by Access Ways
 - yes: Per default ist das OPC UA-Protokoll aktiviert.
 - no: Das OPC UA-Protokoll ist deaktiviert. Mittels des Parameters "OPC UA" in den "Zugriffseinstellungen" können Sie das OPC UA-Protokoll deaktivieren bzw. aktivieren.

- Hardware configured
 - yes: Eine Hardware-Konfiguration als Voraussetzung für die *OPC UA*-Kommunikation ist geladen. Die Überprüfung der Hardware-Konfiguration auf ihre Gültigkeit erfolgt an anderer Stelle.
 - no: Eine Hardware-Konfiguration ist nicht geladen z.B. nach Umlöschen.
 - ↪ *Kap. 4.5 "Hardware-Konfiguration - CPU" Seite 73*
- OPC UA project
 - loaded: Ein *OPC UA*-Projekt ist geladen.
 - not loaded: Ein *OPC UA*-Projekt ist nicht geladen.
 - ↪ *Kap. 5 "Einsatz OPC UA" Seite 128*

Server

- State
 - Running: Die Startbedingungen sind erfüllt und der *OPC UA*-Server ist gestartet.
 - Stopped: Der *OPC UA*-Server ist gestoppt.
 - Startup failure: Der *OPC UA*-Server kann nicht gestartet werden.
 - Starting: Der *OPC UA*-Server startet aktuell.
 - Stopping: Der *OPC UA*-Server wird aktuell gestoppt.
- Endpoint URL
 - Sobald der *OPC UA*-Server gestartet ist, wird hier die Endpunkt-URL des *OPC UA*-Servers aufgelistet.

4.11.1.1.2 Reiter: "WebVisu"

Hier werden Informationen über die Web-Visualisierung ("*WebVisu*") dargestellt. Die Erstellung eines "*WebVisu*"-Projekts ist ausschließlich mit dem *SPEED7 Studio* ab V1.7.0 möglich. ↪ *Kap. 6 "Einsatz WebVisu - Web-Visualisierung" Seite 156*

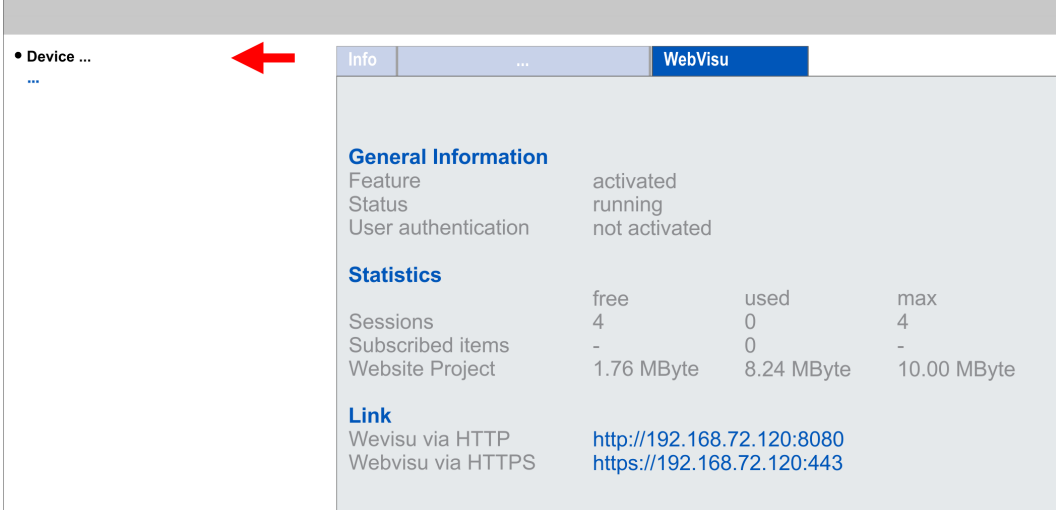

General Information			
Feature	activated		
Status	running		
User authentication	not activated		
Statistics			
	free	used	max
Sessions	4	0	4
Subscribed items	-	0	-
Website Project	1.76 MByte	8.24 MByte	10.00 MByte
Link			
Wevisu via HTTP	http://192.168.72.120:8080		
Webvisu via HTTPS	https://192.168.72.120:443		



Damit Ihre CPU ein *WebVisu*-Projekt verarbeiten kann, müssen Sie die *WebVisu*-Funktionalität aktivieren. ↪ *Kap. 6.2 "WebVisu-Funktionalität aktivieren" Seite 159*

General Information

- Feature
 - activated: Die *WebVisu*-Funktionalität ist aktiviert.
 - not activated: Die *WebVisu*-Funktionalität ist nicht aktiviert.
- Status
 - Hier wird der Status Ihres *WebVisu*-Projekts angezeigt. ↪ *Kap. 4.11.1.1.2.1 "Status der WebVisu" Seite 104*
- User authentication
 - activated: Benutzer-Authentifizierung ist aktiviert. Der Zugriff auf die *WebVisu* erfolgt über eine Anmeldung mittels Benutzername und Passwort.
 - not activated: Benutzer-Authentifizierung ist deaktiviert. Der Zugriff auf die *WebVisu* erfolgt ungesichert.

Statistics

Hier werden statistische Informationen Ihres *WebVisu*-Projekts angezeigt.

- Sessions: Anzahl an Sitzungen, d.h. Online-Verbindungen zu diesem *WebVisu*-Projekt. Eine Sitzung entspricht einem geöffneten Fenster oder Tab in einem Web-Browser.
 - free: Anzahl der noch möglichen Sitzungen.
 - used: Anzahl der aktuell aktiven Sitzungen. Für die Anzahl der aktiven Sitzungen ist es unerheblich, ob die Sitzungen vom selben oder von unterschiedlichen Benutzern gestartet wurden.
 - max.: Anzahl der maximal möglichen Sitzungen. Die maximale Anzahl der Sitzungen ist gerätespezifisch und in den technischen Daten spezifiziert.
- Subscribed items: Anzahl der Variablen.
 - free: Hier erfolgt keine Anzeige.
 - used: Anzahl der verwendeten Variablen.
 - max.: Hier erfolgt keine Anzeige.
- WebVisu Project: Angabe zur Speicherbelegung für das *WebVisu*-Projekt.
 - free: Noch freier Speicher für das *WebVisu*-Projekt.
 - used: Größe des aktuellen *WebVisu*-Projekts.
 - max.: Maximal verfügbarer Speicherplatz für ein *WebVisu*-Projekt.

Link

Im Status *"running"* werden hier die Links für den Zugriff auf Ihre *WebVisu* aufgelistet.

Status der WebVisu

Auf der Geräte-Webseite erhalten unter *"WebVisu"* über *"Status"* den Status Ihres *WebVisu*-Projekts.

Status	Bedeutung
running	<i>WebVisu</i> ist aktiv/hochgefahren und kann geöffnet werden
loading webvisu project	<i>WebVisu</i> -Projekt wird geladen
shutting down	<i>WebVisu</i> -Server wird heruntergefahren
stop requested	<i>WebVisu</i> -Stoppanfrage gestellt
stopped	<i>WebVisu</i> -Server ist heruntergefahren
webvisu feature not activated	<i>WebVisu</i> nicht aktiviert, Speicherkarte ist nicht gesteckt
webvisu is disabled by the user	<i>WebVisu</i> wurde durch den Anwender gesperrt
no webvisu project file found	Kein <i>WebVisu</i> -Projekt vorhanden

Status	Bedeutung
no hardware configuration loaded	In der Steuerung ist keine Hardware-Konfiguration geladen
invalid configuration	Ungültige <i>WebVisu</i> -Konfiguration
internal error: filesystem	Fehler beim Initialisieren des Dateisystems
webvisu project file too large	Fehler beim Laden des <i>WebVisu</i> -Projekts, Projektdatei zu groß
loading webvisu project file	Fehler beim Laden des <i>WebVisu</i> -Projekts, Projektdatei möglicherweise defekt
deleting webvisu project	Fehler beim Löschen des <i>WebVisu</i> -Projekts
internal error: file system - delete	Zu löschendes <i>WebVisu</i> -Projekt wurde nicht im Speicher gefunden
CRC mismatch	CRC der <i>WebVisu</i> -Projektdatei ist nicht korrekt
webvisu stopped	<i>WebVisu</i> -Server hat sich unerwartet beendet
internal error 1	Interner Fehler - Initialisierung fehlgeschlagen Schritt 1
internal error 2	Interner Fehler - Initialisierung fehlgeschlagen Schritt 2
internal error 3	Unerwarteter interner Fehler
unknown error	Allgemeiner Fehler

4.11.1.1.3 Reiter: "Port Mirroring"

Übersicht

- *Port Mirroring* bietet die Möglichkeit zur Diagnose der Kommunikation ohne zusätzlichen Hardware-Aufwand.
- Die Ethernet-PG/OP-Schnittstelle ist als Switch ausgeführt.
- Bei aktiviertem *Port Mirroring* der Schnittstelle PG/OP2: X5 (Mirror Port) werden alle über die Schnittstelle PG/OP1: X1 empfangenen und gesendeten Telegramme auf die Schnittstelle PG/OP2: X5 gespiegelt und umgekehrt.
- Bei aktiviertem *Port Mirroring* können Sie zur Diagnose mit einer Diagnose-Software wie z.B. Wireshark Ihren PC ohne zusätzlichen Hardware-Aufwand direkt an die 2. Schnittstelle anschließen.
- Mit dem nächsten Power-Cycle wird *Port Mirroring* automatisch deaktiviert.

Enable Port Mirroring

Im aktivierten Zustand können Sie die Parameter für das *Port Mirroring* einstellen.

PG/OP1: X1

Im aktivierten Zustand werden alle über die Schnittstelle PG/OP2: X5 empfangenen und gesendeten Telegramme auf die Schnittstelle PG/OP1: X1 gespiegelt.

PG/OP2: X5

Im aktivierten Zustand werden alle über die Schnittstelle PG/OP1: X1 empfangenen und gesendeten Telegramme auf die Schnittstelle PG/OP2: X5 gespiegelt.

Disable communication on the Mirror Port

Im aktivierten Zustand wird die zusätzliche Kommunikation über die gespiegelte Schnittstelle (Mirror Port) unterbunden.

Save

Mit *Save* werden die Einstellung übernommen und aktiviert. Mit dem nächsten Power-Cycle wird *Port Mirroring* automatisch deaktiviert.

Zugriff auf den Webserver > Geräte-Webseite Ethernet-CP

4.11.1.2 Webseite bei angewähltem Modul

Struktur

Die Webseite ist dynamisch aufgebaut und richtet sich nach der Anzahl der an der CPU befindlichen Module. Die Webseite dient ausschließlich der Informationsausgabe. Die angezeigten Werte können nicht geändert werden.



Bitte beachten Sie, dass die System SLIO Power- und Klemmen-Module keine Typ-Kennung besitzen. Diese können von der CPU nicht erkannt werden und werden somit bei der Auflistung bzw. Zuordnung der Steckplätze nicht berücksichtigt.

Modul

The screenshot shows a web interface with a sidebar on the left containing a list of modules: 'Device (... ..)', 'Module 1 (... 021-1BD00)', 'Module 2 (... ..)', and '...'. A red arrow points from 'Module 1 (... 021-1BD00)' to the main content area. The main content area has three tabs: 'Info', 'Data', and 'Parameter'. The 'Info' tab is active, displaying 'Module 1 (... 021-1BD00) information' and a table with the following data:

Name	Value
Ordering Info	021-1BD00
Serial	00103265
Version	01V30.001
HW Revision	01

Reiter: "Info"

Hier werden Produktname, Bestell-Nr., Serien-Nr., Firmware-Version und Hardware-Ausgabestand des entsprechenden Moduls aufgelistet.

Reiter: "Data"

Hier erhalten Sie Informationen zu Adresse und Zustand der Ein- bzw. Ausgänge. Bitte beachten Sie bei den Ausgängen, dass hier ausschließlich die Zustände der Ausgänge angezeigt werden können, welche sich innerhalb des OB1-Prozessabbilds befinden.

Reiter: "Parameter"

Bei parametrierbaren Modulen, z.B. Analogmodulen werden hier die aktuell eingestellten Parameter angezeigt. Diese stammen aus der Hardware-Konfiguration.

4.11.2 Geräte-Webseite Ethernet-CP

Übersicht

- Dynamisch aufgebaute Webseite, die ausschließlich der Informationsausgabe dient.
- Auf der *Geräte-Webseite* finden Sie Informationen zu:
 - Ethernet-CP
 - OPC UA-Projekt
 - WebVisu-Projekt
- Die angezeigten Werte können nicht geändert werden.
- Der Zugriff erfolgt über die IP-Adresse des Ethernet-CP.
 - ↳ Kap. 10.3.2 "Inbetriebnahme und Urtaufe" Seite 209
- Die IP-Adresse können Sie mit einem Web-Browser aufrufen.



Es wird vorausgesetzt, dass zwischen dem PC mit Web-Browser und dem Ethernet-CP eine Verbindung über die Ethernet-Schnittstelle besteht. Dies können Sie testen über Ping auf die IP-Adresse des Ethernet-CP.

4.11.2.1 Webseite bei angewähltem CP

Reiter: Info

Name	Value
Ordering Info	...
Serial	...
Software	...

[Expert View ...]

015-CEFPR01 CP - Information

Name	Value (Wert)	
Ordering number	015-CEFPR01	Bestellnummer der CPU
Serial	...	Seriennummer der CPU
Software	V2.6.3	CP Firmware-Version

Mit **[Expert View]** gelangen Sie in die erweiterte "Experten"-Übersicht.

Runtime Information		Ethernet-CP
System Date/Time	Mon Nov 27 07:55:34 2017	Datum, Uhrzeit
Network information Port X4		Schnittstelle X4
Link Mode	No Link	Informationen zur Verbindung
Network information Port X6		Schnittstelle X6
Link Mode	100 Mbps - Full Duplex	Informationen zur Verbindung
Hardware Information		Ethernet-CP
Vendor ID	0x022B	Angaben für den Support
Device ID	0x0101	
MX-File	MX000335.002	
Semi-Product-Number	5836D-V10	
Rack Slot Number	2	
Boot Loader Information		Ethernet-CP
Firmware Name	Bx000644	Angaben für den Support
Firmware Version	V125	

Zugriff auf den Webserver > Geräte-Webseite Ethernet-CP

Firmware Information		Ethernet-CP
Package File Name	Px000320.pkg	Package-Version
Firmware File Name	Bb000714	Firmware-Name
Firmware Version	2.6.3	Firmware-Version

ARM Processor Load		Ethernet-CP
Measurement Cycle Time	100 ms	Angaben für den Support
Last Value	4%	
Average Of Last 10 Values	3%	
Minimum Load	3%	
Maximum Load	100%	

Statistic Port X4		Schnittstelle X4
Number Rx bytes received	292526	Statistikangaben zu den Sende- und Empfangsdaten
Number Rx frames received	4275	
Number Rx overrun errors	0	
Number Rx CRC errors	0	
Total number of Rx errors	0	
Number Tx bytes sent	292974	
Number Tx frames sent	4266	
Number Tx underrun errors	0	
Number Tx collision errors	0	
Total number of Tx errors	0	

Statistic Port X6		Schnittstelle X6
Number Rx bytes received	2580	Statistikangaben zu den Sende- und Empfangsdaten
Number Rx frames received	22	
Number Rx overrun errors	0	
Number Rx CRC errors	0	
Total number of Rx errors	0	
Number Tx bytes sent	11983	
Number Tx frames sent	33	
Number Tx underrun errors	0	
Number Tx collision errors	0	
Total Number of Tx errors	0	

Reiter: "IP"

Hier werden IP-Adress-Daten Ihres Ethernet-CP ausgegeben.

4.11.2.1.1 Reiter: "OPC UA"

Ab der CPU Firmware-Version V3.0.0 werden hier Informationen zum OPC UA-Projekt ausgegeben. ↪ Kap. 5 "Einsatz OPC UA" Seite 128

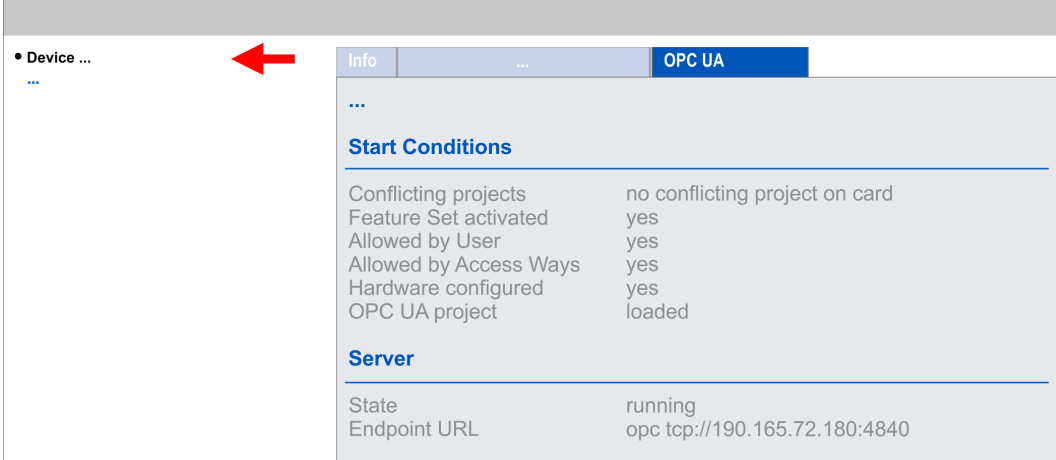

Start Conditions	
Conflicting projects	no conflicting project on card
Feature Set activated	yes
Allowed by User	yes
Allowed by Access Ways	yes
Hardware configured	yes
OPC UA project	loaded

Server	
State	running
Endpoint URL	opc tcp://190.165.72.180:4840



Damit Ihre CPU ein OPC UA-Projekt verarbeiten kann, müssen Sie die OPC UA-Funktionalität aktivieren. ↪ Kap. 5.3 "OPC UA-Funktionalität aktivieren" Seite 137

Start Conditions

Hier werden die Startbedingungen für den OPC UA-Server aufgeführt:

- Conflicting projects
 - Der gleichzeitige Einsatz eines OPC UA- und WebVisu-Projekt über die gleiche Schnittstelle ist nicht zulässig und führt zu der Meldung "conflicting project on card".
 - Der Status "no conflicting project on card" zeigt an, dass kein Konflikt mit einem WebVisu-Projekt auf der gleichen Schnittstelle besteht.
- Feature Set activated
 - yes: Die OPC UA-Funktionalität ist aktiviert.
 - no: Die OPC UA-Funktionalität ist nicht aktiviert.
 - ↪ Kap. 5.3 "OPC UA-Funktionalität aktivieren" Seite 137
- Allowed by User
 - yes: Der OPC UA-Server ist freigeschaltet und der Zugriff auf diesen freigegeben. Sobald ein OPC UA-Projekt auf der Speicherkarte gefunden wird, wird dieses automatisch gestartet und für den Zugriff freigegeben.
 - no: Mittels des CMD - Autobefehls "OPCUA_PGOP_DISABLE" können Sie den OPC UA-Server sperren und stoppen. Mit "OPCUA_PGOP_ENABLE" können Sie OPC UA-Server wieder zum Start freigeben.
 - ↪ Kap. 4.18 "CMD - Autobefehle" Seite 124
- Allowed by Access Ways
 - yes: Per default ist das OPC UA-Protokoll aktiviert.
 - no: Das OPC UA-Protokoll ist deaktiviert. Mittels des Parameters "OPC UA" in den "Zugriffseinstellungen" können Sie das OPC UA-Protokoll deaktivieren bzw. aktivieren.

Zugriff auf den Webserver > Geräte-Webseite Ethernet-CP

- Hardware configured
 - yes: Eine Hardware-Konfiguration als Voraussetzung für die *OPC UA*-Kommunikation ist geladen. Die Überprüfung der Hardware-Konfiguration auf ihre Gültigkeit erfolgt an anderer Stelle.
 - no: Eine Hardware-Konfiguration ist nicht geladen z.B. nach Umlöschen.
 - ↪ Kap. 4.5 "Hardware-Konfiguration - CPU" Seite 73
- OPC UA project
 - loaded: Ein *OPC UA*-Projekt ist geladen.
 - not loaded: Ein *OPC UA*-Projekt ist nicht geladen.
 - ↪ Kap. 5 "Einsatz OPC UA" Seite 128

Server

- State
 - Running: Die Startbedingungen sind erfüllt und der *OPC UA*-Server ist gestartet.
 - Stopped: Der *OPC UA*-Server ist gestoppt.
 - Startup failure: Der *OPC UA*-Server kann nicht gestartet werden.
 - Starting: Der *OPC UA*-Server startet aktuell.
 - Stopping: Der *OPC UA*-Server wird aktuell gestoppt.
- Endpoint URL
 - Sobald der *OPC UA*-Server gestartet ist, wird hier die Endpunkt-URL des *OPC UA*-Servers aufgelistet.

4.11.2.1.2 Reiter: "WebVisu"

Hier werden Informationen über die Web-Visualisierung ("*WebVisu*") des Ethernet-CP dargestellt. Die Erstellung eines "*WebVisu*"-Projekts für den CP ist ausschließlich mit dem *SPEED7 Studio* ab V1.7.0 möglich.

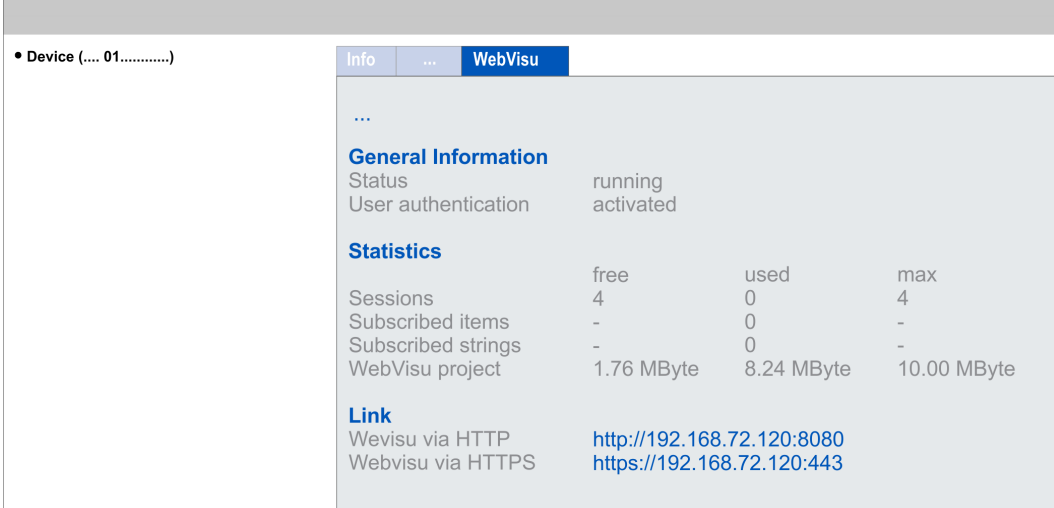

• Device (... 01.....)

Info ... **WebVisu**

...

General Information

Status	running
User authentication	activated

Statistics

	free	used	max
Sessions	4	0	4
Subscribed items	-	0	-
Subscribed strings	-	0	-
WebVisu project	1.76 MByte	8.24 MByte	10.00 MByte

Link

Wevisu via HTTP	http://192.168.72.120:8080
Webvisu via HTTPS	https://192.168.72.120:443



Damit Ihre CPU ein *WebVisu*-Projekt verarbeiten kann, müssen Sie die *WebVisu*-Funktionalität aktivieren. ↪ Kap. 6.2 "WebVisu-Funktionalität aktivieren" Seite 159

General Information

- Status
 - Hier wird der Status Ihres *WebVisu*-Projekts angezeigt. ↗ *Kap. 4.11.1.1.2.1 "Status der WebVisu" Seite 104*
- User authentication
 - activated: Benutzer-Authentifizierung ist aktiviert. Der Zugriff auf die *WebVisu* erfolgt über eine Anmeldung mittels Benutzername und Passwort.
 - not activated: Benutzer-Authentifizierung ist deaktiviert. Der Zugriff auf die *WebVisu* erfolgt ungesichert.

Statistics

Hier werden statistische Informationen Ihres *WebVisu*-Projekts angezeigt.

- Sessions: Anzahl an Sitzungen, d.h. Online-Verbindungen zu diesem *WebVisu*-Projekt. Eine Sitzung entspricht einem geöffneten Fenster oder Tab in einem Web-Browser.
 - free: Anzahl der noch möglichen Sitzungen.
 - used: Anzahl der aktuell aktiven Sitzungen. Für die Anzahl der aktiven Sitzungen ist es unerheblich, ob die Sitzungen vom selben oder von unterschiedlichen Benutzern gestartet wurden.
 - max.: Anzahl der maximal möglichen Sitzungen. Die maximale Anzahl der Sitzungen ist gerätespezifisch und in den technischen Daten spezifiziert.
- Subscribed items: Anzahl der Variablen inklusive Strings.
 - free: Hier erfolgt keine Anzeige.
 - used: Anzahl der verwendeten Variablen.
 - max.: Hier erfolgt keine Anzeige.
- Subscribed strings: Anzahl der Strings bzw. Zeichenketten.
 - free: Hier erfolgt keine Anzeige.
 - used: Anzahl verwendeter Strings.
 - max.: Hier erfolgt keine Anzeige.
- WebVisu Project: Angabe zur Speicherbelegung für das *WebVisu*-Projekt.
 - free: Noch freier Speicher für das *WebVisu*-Projekt.
 - used: Größe des aktuellen *WebVisu*-Projekts.
 - max.: Maximal verfügbarer Speicherplatz für ein *WebVisu*-Projekt.

Link

Im Status *"running"* werden hier die Links für den Zugriff auf Ihre *WebVisu* aufgelistet.

4.12 Betriebszustände

4.12.1 Übersicht

Die CPU kennt 4 Betriebszustände:

- Betriebszustand STOP
- Betriebszustand ANLAUF
(OB 100 - Neustart / OB 102 - Kaltstart *)
- Betriebszustand RUN
- Betriebszustand HALT

In den Betriebszuständen ANLAUF und RUN können bestimmte Ereignisse auftreten, auf die das Systemprogramm reagieren muss. In vielen Fällen wird dabei ein für das Ereignis vorgesehener Organisationsbaustein als Anwenderschnittstelle aufgerufen.

Betriebszustand STOP

- Das Anwenderprogramm wird nicht bearbeitet.
- Hat zuvor eine Programmbearbeitung stattgefunden, bleiben die Werte von Zählern, Zeiten, Merkern und des Prozessabbilds beim Übergang in den STOP-Zustand erhalten.
- Die Befehlsausgabesperre (BASP) ist aktiv, d.h. alle digitalen Ausgaben sind gesperrt.
- RUN-LED aus
- STOP-LED an

Betriebszustand ANLAUF

- Während des Übergangs von STOP nach RUN erfolgt ein Sprung in den Anlauf-Organisationsbaustein OB 100.
 - Der Ablauf des OBs wird zeitlich nicht überwacht.
 - Im Anlauf-OB können weitere Bausteine aufgerufen werden.
- Beim Anlauf sind alle digitalen Ausgaben gesperrt, d.h. BASP ist aktiv.
- RUN-LED
 - Die RUN-LED blinkt, solange der OB 100 bearbeitet wird und für mindestens 3s, auch wenn der Anlauf kürzer ist oder die CPU aufgrund eines Fehler in STOP geht.
 - Dies zeigt den Anlauf an.
- STOP-LED
 - Während der Bearbeitung des OB 100 leuchtet die STOP-LED und geht dann aus.
- Wenn die CPU einen Anlauf fertig bearbeitet hat, geht Sie in den Betriebszustand RUN über.



* OB 102 (Kaltstart)

Sollte es zu einem "Watchdog"-Fehler kommen, so bleibt die CPU im STOP-Zustand. Sie müssen die CPU nach solch einem Fehler manuell wieder starten. Hierzu ist zwingend ein OB 102 (Kaltstart) erforderlich. Ohne diesen OB 102 wird die CPU nicht nach RUN gehen. Alternativ können Sie die CPU nur durch Urlöschen bzw. Neu Laden Ihres Projekts wieder nach RUN bringen.

Bitte beachten sie, dass der OB 102 (Kaltstart) ausschließlich für die Behandlung eines Watchdog-Fehlers verwendet werden kann.

Betriebszustand RUN

- Das Anwenderprogramm im OB 1 wird zyklisch bearbeitet, wobei zusätzlich alarmgesteuert weitere Programmteile eingeschachtelt werden können.
- Alle im Programm gestarteten Zeiten und Zähler laufen und das Prozessabbild wird zyklisch aktualisiert.
- Das BASP wird deaktiviert, d.h. alle Ausgänge sind freigegeben.

- RUN-LED an
- STOP-LED aus

Betriebszustand HALT

Die CPU bietet Ihnen die Möglichkeit bis zu 3 Haltepunkte zur Programmdiagnose einzusetzen. Das Setzen und Löschen von Haltepunkten erfolgt in Ihrer Programmierungsumgebung. Sobald ein Haltepunkt erreicht ist, können Sie schrittweise Ihre Befehlszeilen abarbeiten.

Voraussetzung

Für die Verwendung von Haltepunkten müssen folgende Voraussetzungen erfüllt sein:

- Das Testen im Einzelschrittmodus ist in AWL möglich, ggf. über "Ansicht → AWL" Ansicht in AWL ändern
- Der Baustein muss online geöffnet und darf nicht geschützt sein.

Vorgehensweise zur Arbeit mit Haltepunkten

1. ➤ Blenden Sie über "Ansicht → Haltepunkteleiste" diese ein.
2. ➤ Setzen Sie Ihren Cursor auf die Anweisungszeile, in der ein Haltepunkt gesetzt werden soll.
3. ➤ Setzen Sie den Haltepunkt mit "Test → Haltepunkt setzen".
 - ⇒ Die Anweisungszeile wird mit einem Kreisring markiert.
4. ➤ Zur Aktivierung des Haltepunkts gehen Sie auf "Test → Haltepunkt" aktiv.
 - ⇒ Der Kreisring wird zu einer Kreisfläche.
5. ➤ Bringen Sie Ihre CPU in RUN.
 - ⇒ Wenn Ihr Programm auf den Haltepunkt trifft, geht Ihre CPU in den Zustand HALT über, der Haltepunkt wird mit einem Pfeil markiert und die Registerinhalte werden eingeblendet.
6. ➤ Nun können Sie mit "Test → Nächste Anweisung ausführen" schrittweise Ihren Programmcode durchfahren oder über "Test → Fortsetzen" Ihre Programmausführung bis zum nächsten Haltepunkt fortsetzen.
7. ➤ Mit "Test → (Alle) Haltepunkte löschen" können Sie (alle) Haltepunkte wieder löschen.

Verhalten im Betriebszustand HALT

- RUN-LED blinkt und die STOP-LED leuchtet.
- Die Bearbeitung des Codes ist angehalten. Alle Ablafebeneen werden nicht weiterbearbeitet.
- Alle Zeiten werden eingefroren.
- Echtzeituhr läuft weiter.
- Ausgänge werden abgeschaltet (BASP ist aktiv).
- Projektierte CP-Verbindungen bleiben bestehen.



Der Einsatz von Haltepunkten ist immer möglich. Eine Umschaltung in die Betriebsart Testbetrieb ist nicht erforderlich.

Sobald Sie mehr als 2 Haltepunkte gesetzt haben, ist eine Einzelschrittbearbeitung nicht mehr möglich.

4.12.2 Funktionssicherheit

Die CPUs besitzen Sicherheitsmechanismen, wie einen Watchdog (100ms) und eine parametrierbare Zykluszeitüberwachung (parametrierbar min. 1ms), die im Fehlerfall die CPU stoppen bzw. einen RESET auf der CPU durchführen und diese in einen definierten STOP-Zustand versetzen. Die CPUs sind funktionssicher ausgelegt und besitzen folgende Systemeigenschaften:

Ereignis	betrifft	Effekt
RUN → STOP	allgemein	BASP (B efehls- A usgabe- S perre) wird gesetzt.
	zentrale digitale Ausgänge	Die Ausgänge werden abgeschaltet.
	zentrale analoge Ausgänge	Die Ausgänge werden abgeschaltet. <ul style="list-style-type: none"> ■ Spannungsausgänge geben 0V aus ■ Stromausgänge 0...20mA geben 0mA aus ■ Stromausgänge 4...20mA geben 4mA aus Falls parametriert können auch Ersatzwerte ausgegeben werden.
	dezentrale Ausgänge	Verhalten wie bei zentralen digitalen/analogen Ausgängen.
	dezentrale Eingänge	Die Eingänge werden von der dezentralen Station zyklisch gelesen und die aktuellen Werte zur Verfügung gestellt.
STOP → RUN bzw. NetzEin	allgemein	Zuerst wird das PAE gelöscht, danach erfolgt der Aufruf des OB 100. Nachdem dieser abgearbeitet ist, wird das BASP zurückgesetzt und der Zyklus gestartet mit: PAA löschen → PAE lesen → OB 1.
	dezentrale Eingänge	Die Eingänge werden von der dezentralen Station gelesen und die aktuellen Werte zur Verfügung gestellt.
RUN	allgemein	Es erfolgt ein zyklischer Programmablauf: PAE lesen → OB 1 → PAA schreiben.

PAE = Prozessabbild der Eingänge

PAA = Prozessabbild der Ausgänge

4.13 Urlöschen

Übersicht

Beim Urlöschen wird der komplette Anwenderspeicher gelöscht. Ihre Daten auf der Speicherkarte bleiben erhalten. Sie haben 2 Möglichkeiten zum Urlöschen:

- Urlöschen über Betriebsartenschalter
- Urlöschen über Konfigurations-Software wie z.B. Siemens SIMATIC Manager



Vor dem Laden Ihres Anwenderprogramms in Ihre CPU sollten Sie die CPU immer urlöschen, um sicherzustellen, dass sich kein alter Baustein mehr in Ihrer CPU befindet.

Urlöschen über Betriebsartenschalter

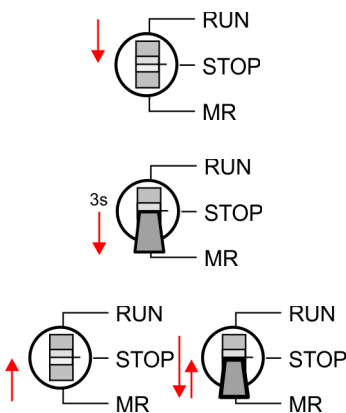

Vorgehensweise

- 1.** Ihre CPU muss sich im STOP-Zustand befinden. Stellen Sie hierzu den CPU-Betriebsartenschalter auf STOP.
⇒ Die ST-LED leuchtet.
- 2.** Bringen Sie den Betriebsartenschalter in Stellung MR und halten Sie ihn ca. 3 Sekunden.
⇒ Die ST-LED geht von Blinken über in Dauerlicht.
- 3.** Bringen Sie den Betriebsartenschalter in Stellung STOP und innerhalb von 3 Sekunden kurz in MR dann wieder in STOP.
⇒ Der Urlöschvorgang wird durchgeführt. Hierbei blinkt die ST-LED.
- 4.** Das Urlöschen ist abgeschlossen, wenn die ST-LED in Dauerlicht übergeht.

Urlöschen über Siemens SIMATIC Manager

Für die nachfolgend beschriebene Vorgehensweise müssen Sie mit Ihrer CPU online verbunden sein.

- 1.** Zum Urlösche der CPU muss sich diese in STOP befinden. Mit *"Zielsystem → Betriebszustand"* bringen Sie Ihre CPU in STOP.
- 2.** Fordern Sie mit *"Zielsystem → Urlöschen"* das Urlöschen an.
⇒ Es öffnet sich ein Dialogfenster. Hier können Sie, wenn noch nicht geschehen, Ihre CPU in STOP bringen und das Urlöschen starten. Während des Urlöschvorgangs blinkt die ST-LED. Geht die ST-LED in Dauerlicht über, ist der Urlöschvorgang abgeschlossen.

Funktionalitäten mittels VSC aktivieren

Sollte eine VSC-Speicherkarte von Yaskawa gesteckt sein, so werden nach Urlöschen die entsprechenden Funktionalitäten automatisch aktiviert. ↪ *"VSD" Seite 121* ↪ *Kap. 4.16 "Einsatz Speichermedien - VSD, VSC" Seite 121*

Automatisch nachladen

Falls auf der Speicherkarte ein Projekt S7PROG.WLD vorhanden ist, versucht die CPU nach Urlöschen dieses von der Speicherkarte neu zu laden. → Die SD-LED leuchtet. Nach dem Nachladen erlischt die LED. Abhängig von der Einstellung des Betriebsartenschalters bleibt die CPU in STOP bzw. geht in RUN.

Rücksetzen auf Werkseinstellung

Das *Rücksetzen auf Werkseinstellung* löscht das interne RAM der CPU vollständig und bringt diese zurück in den Auslieferungszustand. Bitte beachten Sie, dass hierbei auch die MPI-Adresse defaultmäßig auf 2 zurückgestellt wird! ↪ *Kap. 4.15 "Rücksetzen auf Werkseinstellung" Seite 120*

4.14 Firmwareupdate

Übersicht

Die aktuellsten Firmwarestände finden Sie im "Download Center" von www.yaskawa.eu.com unter "Firmware 015-CEFPR01". Für das Firmwareupdate haben Sie folgende Möglichkeiten:

- Firmwareupdate online - ab FW V2.6.0 ↪ *Kap. 4.14.1 "Firmwareupdate online" Seite 117*
 - Übertragung der Firmware-Datei mittels CPU-Webseite in die CPU.
 - Auslösen des Firmwareupdate mittels Betriebsartenschalter.
- Firmwareupdate mittels Speicherkarte ↪ *Kap. 4.14.2 "Firmwareupdate mittels Speicherkarte" Seite 118*
 - Übertragung der Firmware-Datei auf eine Speicherkarte.
 - Die Identifikation einer Firmware-Datei auf der Speicherkarte erfolgt mittels definierter Namenskonvention.
 - Nach NetzEIN und Betriebsartenschalter in Stellung STOP kann das Firmwareupdate mittels Betriebsartenschalter ausgelöst werden.

Firmwarestand des Systems über Web-Seite ausgeben

Die CPU hat eine *Geräte-Webseite* integriert, die über den Reiter "Info" Informationen zum Firmwarestand bereitstellt. Hier finden Sie auch Informationen zum erforderlichen Firmware-*"Package"*. Mit **[Expert View]** gelangen Sie in die erweiterte "Experten"-Übersicht. ↪ *Kap. 4.11.1 "Geräte-Webseite CPU" Seite 98*

Reiter: "Info"

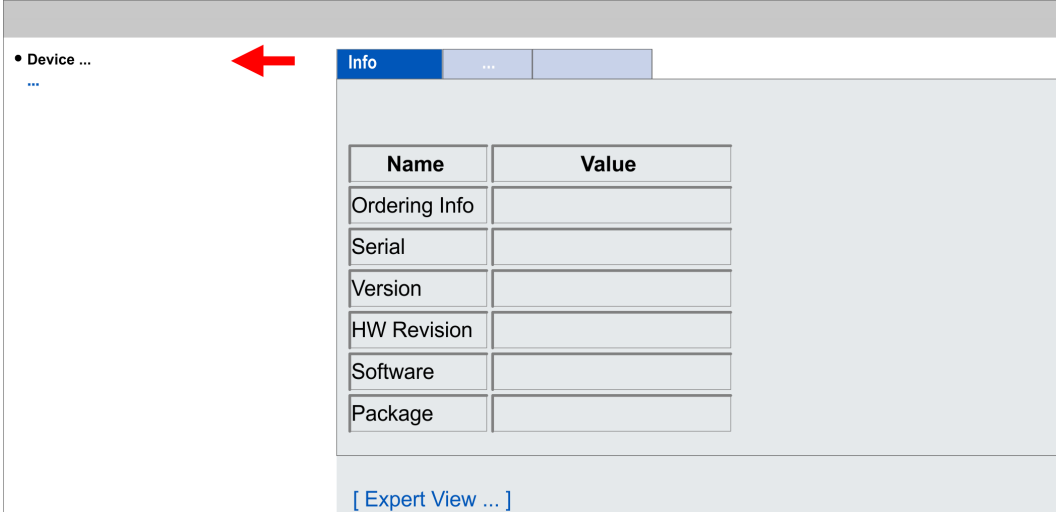

Name	Value
Ordering Info	
Serial	
Version	
HW Revision	
Software	
Package	

[Expert View ...]

Name	Value (Wert)	
Ordering Info	015-CEFPR01	Bestellnummer der CPU
Serial	...	Seriennummer der CPU
Version	02V...	Versionsnummer der CPU
HW Revision	02	CPU Hardware-Ausgabestand
Software	3.0.9	CPU Firmware-Version
Package	Pb000329.pkb	Dateiname für das Firmwareupdate

**Aktuelle Firmware auf
www.yaskawa.eu.com**

Die aktuellsten Firmwarestände finden Sie im "Download Center" von www.yaskawa.eu.com unter "Firmware 015-CEFPR01" Beispielsweise ist für den Firmwareupdate der CPU 015-CEFPR01 und ihrer Komponenten für den Ausgabestand 02 folgende Datei erforderlich:

- CPU 015PN, Ausgabestand 02: Pb000329.pkb

**VORSICHT!**

Beim Aufspielen einer neuen Firmware ist äußerste Vorsicht geboten. Unter Umständen kann Ihre CPU unbrauchbar werden, wenn beispielsweise während der Übertragung die Spannungsversorgung unterbrochen wird oder die Firmware-Datei fehlerhaft ist. Setzen Sie sich in diesem Fall mit unserer Hotline in Verbindung!

Bitte beachten Sie auch, dass sich die zu überschreibende Firmware-Version von der Update-Version unterscheidet, ansonsten erfolgt kein Update.

4.14.1 Firmwareupdate online**Voraussetzung**

- Der Zugriff erfolgt über die IP-Adresse des Ethernet-PG/OP-Kanals.
☞ Kap. 4.7 "Hardware-Konfiguration - Ethernet-PG/OP-Kanal" Seite 77
- Die IP-Adresse können Sie mit einem Web-Browser aufrufen.



Es wird vorausgesetzt, dass zwischen dem PC mit Web-Browser und der CPU eine Verbindung über den Ethernet-PG/OP-Kanal besteht. Dies können Sie testen über Ping auf die IP-Adresse des Ethernet-PG/OP-Kanals.

**Firmware laden und in
Arbeitsverzeichnis
ablegen**

1. ➤ Gehen Sie in das "Download Center" von www.yaskawa.eu.com.
2. ➤ Laden Sie unter "Firmware 015-CEFPR01" die entsprechende zip-Datei für Ihre CPU auf Ihren PC.
3. ➤ Entpacken Sie die zip-Datei in Ihr Arbeitsverzeichnis.

**VORSICHT!**

Beim Firmwareupdate wird ein Urlöschen durchgeführt. Sollte sich Ihr Programm nur im Ladespeicher der CPU befinden, so wird es hierbei gelöscht! Sichern Sie Ihr Programm, bevor Sie ein Firmwareupdate durchführen!

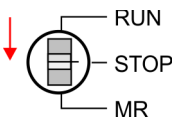
**Firmwareupdate durch-
führen**

1. ➤ Bringen Sie den Betriebsartenschalter Ihrer CPU in Stellung STOP.
2. ➤ Führen Sie Urlöschen durch. ☞ Kap. 4.13 "Urlöschen" Seite 115
3. ➤ Öffnen Sie die Webseite der CPU und wählen Sie den Reiter "Firmware" an.
4. ➤ Klicken Sie auf "Durchsuchen ..." und navigieren Sie zur Firmwaredatei in Ihrem Arbeitsverzeichnis.

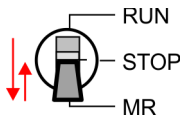

5. ➤ Klicken Sie auf "Upload".
 - ⇒ Die Firmwaredatei wird auf Plausibilität geprüft und an die CPU übertragen. Nach der Übertragung werden die Firmwarestände abgeglichen und aufgelistet mit dem Hinweis ob ein Firmwareupdate möglich ist.
6. ➤ Starten Sie das Firmwareupdate, indem Sie den Betriebsartenschalter kurz nach MR tippen und dann den Schalter in der STOP-Position belassen.
 - ⇒ Während des Update-Vorgangs blinken die LEDs SF und FC abwechselnd. Dieser Vorgang kann mehrere Minuten dauern.
7. ➤ Das Update ist fehlerfrei beendet, wenn die LEDs PW, SF, ST, FC und SD leuchten. Blinken diese schnell, ist ein Fehler aufgetreten.
8. ➤ Schalten Sie die Spannungsversorgung aus und wieder ein.
 - ⇒ Nach dem Hochlauf ist die CPU mit der neuen Firmware betriebsbereit. Den aktuellen Firmwarestand können Sie über die Webseite der CPU ermitteln.

4.14.2 Firmwareupdate mittels Speicherkarte

Übersicht

- Für das Firmwareupdate mittels Speicherkarte muss sich in der CPU beim Hochlauf eine entsprechend vorbereitete Speicherkarte befinden.
- Damit eine Firmwaredatei beim Hochlauf erkannt und zugeordnet werden kann, ist für jeden Hardware-Ausgabestand ein pkb-Dateiname reserviert, der mit "pb" beginnt und sich in einer 6-stelligen Ziffer unterscheidet.
- Bei der System SLIO CPU können Sie den pkb-Dateinamen über die Webseite abrufen.
- Nach NetzEIN und Betriebsartenschalter in Stellung STOP prüft die CPU, ob eine pkb-Datei auf der Speicherkarte vorhanden ist. Wenn sich diese Firmware-Version von der zu überschreibenden Firmware-Version unterscheidet, zeigt die CPU dies über LED-Blinken an und Sie können die Firmware über eine Updateanforderung installieren.



Die Vorgehensweise hier beschreibt das Update ab der CPU-Firmware V2.4.0. Das Update eines älteren Standes auf die Firmware V2.4.0 hat über pkg-Dateien zu erfolgen. Näheres hierzu finden Sie im entsprechenden Handbuch zu Ihrer CPU-Version.

Firmware laden und auf Speicherkarte übertragen

1. ➤ Gehen Sie in das "Download Center" von www.yaskawa.eu.com.
2. ➤ Laden Sie unter "Firmware 015-CEFPR01" die entsprechende zip-Datei für Ihre CPU auf Ihren PC.
3. ➤ Entpacken Sie die zip-Datei und kopieren Sie die extrahierte pkb-Datei auf Ihre Speicherkarte.



VORSICHT!

Beim Firmwareupdate wird automatisch ein Urlöschen durchgeführt. Sollte sich Ihr Programm nur im Ladespeicher der CPU befinden, so wird es hierbei gelöscht! Sichern Sie Ihr Programm, bevor Sie ein Firmwareupdate durchführen!

Firmware von Speicherkarte in CPU übertragen

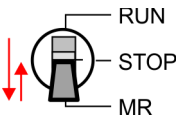
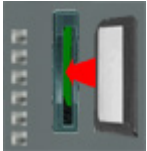
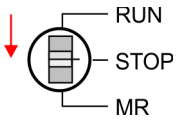

1. ➔ Bringen Sie den Betriebsartenschalter Ihrer CPU in Stellung STOP.
2. ➔ Schalten Sie die Spannungsversorgung aus.
3. ➔ Stecken Sie die Speicherkarte mit der Firmware-Datei in die CPU. Achten Sie hierbei auf die Steckrichtung der Speicherkarte.
4. ➔ Schalten Sie die Spannungsversorgung ein.
 - ⇒ Nach einer kurzen Hochlaufzeit zeigt das abwechselnde Blinken der LEDs SF und FC an, dass auf der Speicherkarte eine aktuellere Firmware-Datei gefunden wurde.
5. ➔ Sie starten die Übertragung der Firmware, sobald Sie innerhalb von 10s den Betriebsartenschalter kurz nach MR tippen und dann den Schalter in der STOP-Position belassen.
 - ⇒ Während des Update-Vorgangs blinken die LEDs SF und FC abwechselnd und die SD-LED leuchtet. Dieser Vorgang kann mehrere Minuten dauern.
6. ➔ Das Update ist fehlerfrei beendet, wenn die LEDs PW, SF, ST, FC und SD leuchten. Blinken diese schnell, ist ein Fehler aufgetreten.
7. ➔ Schalten Sie die Spannungsversorgung aus und wieder ein.
 - ⇒ Nach dem Hochlauf ist die CPU mit der neuen Firmware betriebsbereit. Den aktuellen Firmwarestand können Sie über die Webseite der CPU ermitteln.

4.15 Rücksetzen auf Werkseinstellung

Vorgehensweise

- Die folgende Vorgehensweise löscht das interne RAM der CPU vollständig und bringt diese zurück in den Auslieferungszustand.
- Bitte beachten Sie, dass hierbei auch die MPI-Adresse auf 2 und die IP-Adresse des Ethernet-PG/OP-Kanals auf 0.0.0.0 zurückgestellt wird!
- Sie können auch das Rücksetzen auf Werkseinstellung mit dem Kommando `FACTORY_RESET` ausführen. ↪ Kap. 4.18 "CMD - Autobefehle" Seite 124

1. ➔ Bringen Sie die CPU in STOP.

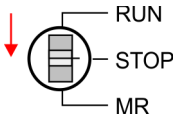

2. ➔ Drücken Sie den Betriebsartenschalter für ca. 30 Sekunden nach unten in Stellung MR. Hierbei blinkt die ST-LED. Nach ein paar Sekunden leuchtet die ST-LED. Die ST-LED wechselt jetzt von Leuchten in Blinken. Zählen Sie, wie oft die ST-LED leuchtet.

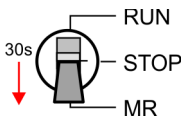

3. ➔ Nach dem 6. Mal Leuchten der ST-LED lassen Sie den Reset-Schalter wieder los, um ihn nochmals kurzzeitig nach unten auf MR zu drücken.

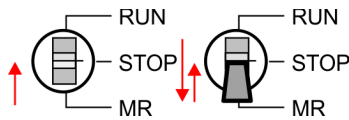

⇒ Zur Bestätigung des Zurücksetzvorgangs leuchtet die grüne RN-LED einmal auf. Das bedeutet, dass das RAM vollständig gelöscht ist.



Leuchtet die ST-LED, wurde nur Urlöschen ausgeführt und das Rücksetzen auf Werkseinstellung ist fehlgeschlagen. In diesem Fall können Sie den Vorgang wiederholen. Das Rücksetzen auf Werkseinstellung wird nur dann ausgeführt, wenn die ST-LED genau 6 Mal geleuchtet hat.

4. ➔ Der Zurücksetzvorgang ist beendet, wenn die LEDs PW, ST, SF, FC und MC leuchten.

5. ➔ Schalten Sie die Spannungsversorgung aus und wieder ein.



4.16 Einsatz Speichermedien - VSD, VSC

Übersicht

Auf der Frontseite der CPU befindet sich ein Steckplatz für Speichermedien. Hier können sie folgende Speichermedien stecken:

- VSD - **VIPA SD-Card**
 - Externe Speicherkarte für Programme und Firmware.
- VSC - **VIPASetCard**
 - Externe Speicherkarte (VSD) für Programme und Firmware mit der Möglichkeit zur Freischaltung optionaler Funktionen wie Arbeitsspeicher und Feldbusanschlungen.
 - Diese Funktionen (FSC: **F**eature **S**et **C**ode) können gesondert hinzugekauft werden.
 - Zur Aktivierung eines FSC ist die entsprechende Karte zu stecken und ein *Urlöschen* durchzuführen. ↪ Kap. 4.13 "Urlöschen" Seite 115



Zur Vermeidung von Fehlfunktionen sollten Sie Speicherkarten von Yaskawa einsetzen. Diese entsprechen dem Industriestandard. Ein Überblick der aktuell verfügbaren VSD bzw. VSC finden Sie unter www.yaskawa.eu.com

Mittels vorgegebener Dateinamen können Sie die CPU veranlassen, automatisch ein Projekt zu laden bzw. eine Kommandodatei auszuführen.

VSD

VSDs sind externe Speichermedien basierend auf SD-Speicherkarten. VSDs sind mit dem PC-Format FAT 16 (max. 2GB) vorformatiert und können mit einem Kartenlesegerät beschrieben werden. Nach PowerON bzw. nach *Urlöschen* überprüft die CPU, ob eine VSD gesteckt ist und sich hier für die CPU gültige Daten befinden.

Schieben Sie ihr VSD in den Steckplatz, bis diese, geführt durch eine Federmechanik, einrastet. Dies gewährleistet eine sichere Kontaktierung. Mit der Schiebemechanik können Sie durch Schieben nach unten eine gesteckte VSD gegen Herausfallen sichern.

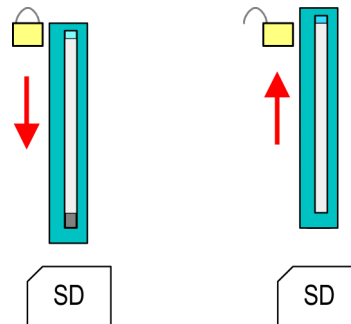

Zum Entnehmen schieben Sie die Schiebemechanik wieder nach oben und drücken Sie die VSD gegen den Federdruck nach innen, bis diese mit einem Klick entriegelt wird.



VORSICHT!

Sofern das Speichermedium schon durch die Federmechanik entriegelt wurde, kann dieses bei Betätigung der Schiebemechanik herauspringen!

VSC

Die VSC ist eine VSD mit der Möglichkeit zur Freischaltung optionaler Funktionen (FSCs). Hier haben Sie die Möglichkeit Ihren Arbeitsspeicher entsprechend zu erweitern bzw. Feldbusanschlungen zu aktivieren. Die aktuell aktivierten Funktionalitäten können Sie sich über die Webseite anzeigen lassen. ↪ Kap. 4.11 "Zugriff auf den Webserver" Seite 98

**VORSICHT!**

Bitte beachten Sie, dass sobald Sie eine Freischaltung optionaler Funktionen auf Ihrer CPU durchgeführt haben, die VSC gesteckt bleiben muss. Ansonsten leuchtet die SF-LED und die CPU geht nach 72 Stunden in STOP. Solange eine aktivierte VSC nicht gesteckt ist, leuchtet die SF-LED und der "TrialTime"-Timer zählt von 72 Stunden herab auf 0. Danach geht die CPU in STOP. Durch Stecken der VSC erlischt die SF-LED und die CPU läuft wieder ohne Einschränkungen.

Auch kann die VSC nicht gegen eine VSC mit gleichen optionalen Funktionen getauscht werden. Mittels eindeutiger Seriennummer ist der Freischaltcode an die VSD gebunden. Die Funktionalität als externe Speicherkarte wird hierdurch nicht beeinträchtigt.

Zugriff auf das Speichermedium

Zu folgenden Zeitpunkten erfolgt ein Zugriff auf ein Speichermedium:

Nach Umrösch

- Die CPU prüft, ob eine VSC gesteckt ist. Wenn ja, werden die entsprechenden Zusatzfunktionen (FSCs) freigeschaltet.
- Die CPU prüft, ob ein Projekt mit dem Namen S7PROG.WLD vorhanden ist. Wenn ja, wird dieses automatisch geladen.

Nach NetzEIN

- Die CPU prüft, ob ein Projekt mit dem Namen AUTOLOAD.WLD vorhanden ist. Wenn ja, wird Umrösch durchgeführt und das Projekt automatisch geladen.
- Die CPU prüft, ob eine Kommando-datei mit dem Namen VIPA_CMD.MMC vorhanden ist. Wenn ja, wird die Kommando-datei geladen und die enthaltenen Befehle werden ausgeführt.
- Nach NetzEIN und CPU-STOP prüft die CPU, ob eine *.pkb-Datei (Firmware-Datei) vorhanden ist. Wenn ja, zeigt die CPU dies über LED-Blinken an und sie können die Firmware über eine Updateanforderung installieren. ↪ *Kap. 4.14 "Firmwareupdate" Seite 116*

Im Zustand STOP beim Stecken einer Speicherkarte

- Wird eine Speicherkarte mit einer Kommando-datei mit dem Namen VIPA_CMD.MMC im Zustand STOP gesteckt, so wird die Kommando-datei geladen und die enthaltenen Befehle werden ausgeführt.



Mit den Bausteinen FC/SFC 208 ... FC/SFC 215 und FC/SFC 195 haben Sie die Möglichkeit den Speicherkarten-Zugriff in Ihr Anwenderprogramm einzubinden. Nähere Informationen hierzu finden Sie im Handbuch "SPEED7 Operationsliste".

4.17 Erweiterter Know-how-Schutz

Übersicht



Bitte beachten Sie, dass diese Funktionalität vom Siemens TIA Portal nicht unterstützt wird!

Neben dem "Standard" Know-how-Schutz besitzen die CPUs einen "erweiterten" Know-how-Schutz, der einen sicheren Baustein-Schutz vor Zugriff Dritter bietet.

- Standard-Schutz
 - Beim Standard-Schutz von Siemens werden auch geschützte Bausteine in das PG übertragen, aber deren Inhalt nicht dargestellt.
 - Durch entsprechende Manipulation ist der Know-how-Schutz aber nicht sichergestellt.
- Erweiterter Schutz
 - Mit dem "erweiterten" Know-how-Schutz besteht die Möglichkeit Bausteine permanent in der CPU zu speichern.
 - Beim "erweiterten" Schutz übertragen Sie die zu schützenden Bausteine in eine WLD-Datei mit Namen protect.wld auf eine Speicherkarte.
 - Durch Stecken der Speicherkarte und anschließendem Urlöschen werden die in protect.wld gespeicherten Bausteine permanent in der CPU abgelegt.
 - Geschützt werden können OBs, FBs und FCs.
 - Beim Zurücklesen von geschützten Bausteinen in Ihr PG werden ausschließlich die Baustein-Header geladen. Der schützenswerte Baustein-Code bleibt in der CPU und kann nicht ausgelesen werden.

Bausteine mit protect.wld schützen

1. ➤ Erzeugen Sie in Ihrem Projekttool mit "*Datei* ➔ *Memory Card Datei* ➔ *Neu*" eine WLD-Datei.
2. ➤ Benennen Sie die wld-Datei um in "protect.wld".
3. ➤ Übertragen Sie die zu schützenden Bausteine in die Datei, indem Sie diese mit der Maus aus Ihrem Projekt in das Dateifenster von protect.wld ziehen.
4. ➤ Übertragen Sie die Datei protect.wld auf eine Speicherkarte.
5. ➤ Stecken Sie die Speicherkarte in Ihre CPU und führen Sie *Urlöschen* durch. ↪ *Kap. 4.13 "Urlöschen" Seite 115*
 - ⇒ Mit Urlöschen werden die in protect.wld enthaltenen Bausteine, permanent vor Zugriffen Dritter geschützt, in der CPU abgelegt.

Schutzverhalten

Geschützte Bausteine werden durch eine neue protect.wld überschrieben. Mit einem PG können Dritte auf geschützte Bausteine zugreifen, hierbei wird aber ausschließlich der Baustein-Header in das PG übertragen. Der schützenswerte Baustein-Code bleibt in der CPU und kann nicht ausgelesen werden.

Geschützte Bausteine überschreiben bzw. löschen

Sie haben jederzeit die Möglichkeit geschützte Bausteine durch gleichnamige Bausteine im RAM der CPU zu überschreiben. Diese Änderung bleibt bis zum nächsten Urlöschen erhalten. Geschützte Bausteine können nur dann vom PG dauerhaft überschrieben werden, wenn diese zuvor aus der protect.wld gelöscht wurden. Durch Übertragen einer leeren protect.wld von der Speicherkarte können Sie in der CPU alle geschützten Bausteine löschen.

Einsatz von geschützten Bausteinen

Da beim Auslesen eines "protected" Bausteins aus der CPU die Symbol-Bezeichnungen fehlen, ist es ratsam dem Endanwender die "Bausteinhüllen" zur Verfügung zu stellen. Erstellen Sie hierzu aus allen geschützten Bausteinen ein Projekt. Löschen Sie aus diesen Bausteinen alle Netzwerke, so dass diese ausschließlich die Variablen-Definitionen in der entsprechenden Symbolik beinhalten.

4.18 CMD - Autobefehle**Übersicht**

Eine *Kommando*-Datei auf einer Speicherkarte wird unter folgenden Bedingungen automatisch ausgeführt:

- CPU befindet sich in STOP und Speicherkarte wird gesteckt
- Bei jedem Einschaltvorgang (NetzEIN)

Kommando-Datei

- Bei der *Kommando*-Datei handelt es sich um eine Text-Datei mit einer Befehlsabfolge, die unter dem Namen **VIPA_cmd.mmc** im Root-Verzeichnis der Speicherkarte abzulegen ist.
- Die Datei muss mit dem 1. Befehl `CMD_START` beginnen, gefolgt von den gewünschten Befehlen (kein anderer Text) und ist immer mit dem letzten Befehl `CMD_END` abzuschließen.
- Texte wie beispielsweise Kommentare nach dem letzten Befehl `CMD_END` sind zulässig, da diese ignoriert werden.
- Sobald eine Kommandodatei erkannt und ausgeführt wird, werden die Aktionen in der Datei `Logfile.txt` auf der Speicherkarte gespeichert.
- Für jeden ausgeführten Befehl finden Sie einen Diagnoseeintrag im Diagnosepuffer.

Befehle

Bitte beachten Sie, dass Sie immer Ihre Befehlsabfolge mit `CMD_START` beginnen und mit `CMD_END` beenden.

Kommando	Beschreibung	Diagnoseeintrag
CMD_START	In der ersten Zeile muss <code>CMD_START</code> stehen.	0xE801
	Fehlt <code>CMD_START</code> erfolgt ein Diagnoseeintrag	0xE8FE
WAIT1SECOND	Wartet ca. 1 Sekunde.	0xE803
LOAD_PROJECT	Ruft die Funktion "Urlöschen mit Nachladen von der Speicherkarte" auf. Durch Angabe einer <code>wld</code> -Datei nach dem Kommando, wird diese <code>wld</code> -Datei nachgeladen, ansonsten wird die Datei " <code>s7prog.wld</code> " geladen.	0xE805
SAVE_PROJECT	Speichert das Anwenderprojekt (Bausteine und Hardwarekonfiguration) auf der Speicherkarte als " <code>s7prog.wld</code> ". Falls bereits eine Datei mit dem Namen " <code>s7prog.wld</code> " existiert, wird diese in " <code>s7prog.old</code> " umbenannt. Sollte Ihre CPU durch ein Passwort geschützt sein, so müssen Sie dies als Parameter mitliefern. Ansonsten wird kein Projekt geschrieben. Beispiel: <code>SAVE_PROJECT</code> <code>passwort</code> .	0xE806
FACTORY_RESET	Führt "Rücksetzen auf Werkseinstellung" durch.	0xE807
DIAGBUF	Speichert den Diagnosebuffer der CPU als Datei " <code>diagbuff.txt</code> " auf der Speicherkarte.	0xE80B

Kommando	Beschreibung	Diagnoseeintrag
SET_NETWORK	Mit diesem Kommando können Sie die IP-Parameter für den Ethernet-PG/OP-Kanal einstellen. Die IP-Parameter sind in der Reihenfolge IP-Adresse, Subnetz-Maske und Gateway jeweils getrennt durch ein Komma im Format von x.x.x.x einzugeben. Wird kein Gateway verwendet, tragen Sie die IP-Adresse als Gateway ein.	0xE80E
CMD_END	In der letzten Zeile muss CMD_END stehen.	0xE802
WEBPAGE	Speichert alle Informationen der Geräte-Webseite (Expert-View) als <i>webpage.txt</i> auf der Speicherkarte  Kap. 4.11 "Zugriff auf den Webserver" Seite 98	0xE804
WEBVISU_PGOP_ENABLE	<i>WebVisu</i> -Projekt über Ethernet-PG/OP-Kanal freigeben	0xE82C
WEBVISU_PGOP_DISABLE ¹	<i>WebVisu</i> -Projekt über Ethernet-PG/OP-Kanal sperren	0xE82D
WEBVISU_CP_ENABLE	<i>WebVisu</i> -Projekt über Ethernet-CP freigeben	0xE82E
WEBVISU_CP_DISABLE ¹	<i>WebVisu</i> -Projekt über Ethernet-CP sperren	0xE82F
OPCUA_PGOP_ENABLE	<i>OPC UA</i> -Projekt über Ethernet-PG/OP-Kanal freigeben	0xE830
OPCUA_PGOP_DISABLE	<i>OPC UA</i> -Projekt über Ethernet-PG/OP-Kanal sperren	0xE831
OPCUA_CP_ENABLE	<i>OPC UA</i> -Projekt über Ethernet-CP freigeben	0xE832
OPCUA_CP_DISABLE	<i>OPC UA</i> -Projekt über Ethernet-CP sperren	0xE833
1) Nach einem Power-Cycle oder dem Laden einer Hardware-Konfiguration bleiben die Einstellungen erhalten. Beim <i>Rücksetzen auf Werkseinstellung</i> oder <i>Urlöschen</i> wird das <i>WebVisu</i> -Projekt auf den Defaultwert "freigegeben" gesetzt.		

Beispiele

Nachfolgend ist der Aufbau einer Kommando-Datei an Beispielen gezeigt. Den jeweiligen Diagnoseeintrag finden Sie in Klammern gesetzt.

Beispiel 1

CMD_START	Kennzeichnet den Start der Befehlsliste (0xE801)
LOAD_PROJECT proj.wld	Urlöschen und Nachladen von "proj.wld" (0xE805)
WAIT1SECOND	Wartet ca. 1 Sekunde (0xE803)
DIAGBUF	Diagnosebuffer der CPU als "diagbuff.txt" speichern (0xE80B)
CMD_END	Kennzeichnet das Ende der Befehlsliste (0xE802)
... beliebiger Text ...	Texte nach dem CMD_END werden nicht mehr ausgewertet.

Beispiel 2

CMD_START	Kennzeichnet den Start der Befehlsliste (0xE801)
LOAD_PROJECT proj2.wld	Urlöschen und Nachladen von "proj2.wld" (0xE805)
WAIT1SECOND	Wartet ca. 1 Sekunde (0xE803)
WAIT1SECOND	Wartet ca. 1 Sekunde (0xE803)
	IP-Parameter (0xE80E)
SET_NETWORK 172.16.129.210,255.255.224.0,172.16.129.210	
WAIT1SECOND	Wartet ca. 1 Sekunde (0xE803)
WAIT1SECOND	Wartet ca. 1 Sekunde (0xE803)

Mit Testfunktionen Variablen steuern und beobachten

DIAGBUF	Diagnosebuffer der CPU als "diagbuff.txt" speichern (0xE80B)
CMD_END	Kennzeichnet das Ende der Befehlsliste (0xE802)
... beliebiger Text ...	Texte nach dem CMD_END werden nicht mehr ausgewertet.



Die Parameter IP-Adresse, Subnetz-Maske und Gateway erhalten Sie von Ihrem Systemadministrator. Wird kein Gateway verwendet, tragen Sie die IP-Adresse als Gateway ein.

4.19 Mit Testfunktionen Variablen steuern und beobachten

Übersicht

- Zur Fehlersuche und zur Ausgabe von Variablenzuständen können Sie in Ihrem Siemens SIMATIC Manager unter dem Menüpunkt **Test** verschiedene Testfunktionen aufrufen.
- Mit der Testfunktion "**Test** → **Beobachten**" können die Signalzustände von Operanden und das VKE angezeigt werden.
- Mit der Testfunktion "**Zielsystem** → **Variablen beobachten/steuern**" können die Signalzustände von Variablen geändert und angezeigt werden.

"Test → Beobachten"

- Diese Testfunktion zeigt die aktuellen Signalzustände und das VKE der einzelnen Operanden während der Programmbearbeitung an.
- Es können außerdem Korrekturen am Programm durchgeführt werden.
- Die Statusbearbeitung kann durch Sprungbefehle oder Zeit- und Prozessalarme unterbrochen werden.
- Die CPU hört an der Unterbrechungsstelle auf, Daten für die Statusanzeige zu sammeln und übergibt dem PG anstelle der noch benötigten Daten nur Daten mit dem Wert 0.
- Die Unterbrechung der Statusbearbeitung hat keinen Einfluss auf die Programmbearbeitung, sondern macht nur deutlich, dass die angezeigten Daten ab der Unterbrechungsstelle nicht mehr gültig sind.



Die CPU muss bei der Testfunktion "Beobachten" in der Betriebsart RUN sein!

Deshalb kann es bei Verwendung von Sprungbefehlen oder von Zeit- und Prozessalarmen vorkommen, dass in der Statusanzeige eines Bausteins während dieser Programmbearbeitung nur der Wert 0 angezeigt wird für:

- das Verknüpfungsergebnis VKE
- Status / AKKU 1
- AKKU 2
- Zustandsbyte
- absolute Speicheradresse SAZ. Hinter SAZ erscheint dann ein "?".

**"Zielsystem
→ Variablen beobachten/
steuern"**

Diese Testfunktion gibt den Zustand eines beliebigen Operanden (Eingänge, Ausgänge, Merker, Datenwort, Zähler oder Zeiten) am Ende einer Programmbearbeitung an. Diese Informationen werden aus dem entsprechenden Bereich der ausgesuchten Operanden entnommen. Während dem Steuern von Variablen bzw. in der Betriebsart STOP wird bei den Eingängen direkt der Eingangsbereich eingelesen. Andernfalls wird nur das Prozessabbild der aufgerufenen Operanden angezeigt.

- Steuern von Ausgängen
 - Dient zur Kontrolle der Verdrahtung und der Funktionstüchtigkeit von Ausgabemodulen.
 - Befindet sich die CPU in RUN, so können ausschließlich Ausgänge gesteuert werden, welche nicht durch das Anwenderprogramm angesteuert werden. Ansonsten würden Werte gleich wieder überschrieben werden.
 - Befindet sich die CPU in STOP - auch ohne Anwenderprogramm, so müssen Sie die Befehlsausgabesperre BASP deaktivieren ("PA freischalten"). Danach können Sie die Ausgänge beliebig steuern
- Steuern von Variablen
 - Folgende Variablen können geändert werden: E, A, M, T, Z und D.
 - Unabhängig von der Betriebsart der CPU wird das Prozessabbild binärer und digitaler Operanden verändert.
 - In der Betriebsart RUN wird die Programmbearbeitung mit den geänderten Prozessvariablen ausgeführt. Im weiteren Programmablauf können sie jedoch ohne Rückmeldung wieder verändert werden.
- Forcen von Variablen
 - Sie können einzelne Variablen eines Anwenderprogramms mit festen Werten vorbelegen, so dass sie auch vom Anwenderprogramm, das in der CPU abläuft, nicht verändert oder überschrieben werden können.
 - Durch das feste Vorbelegen von Variablen mit Werten können Sie für Ihr Anwenderprogramm bestimmte Situationen einstellen und damit die programmierten Funktionen testen.



VORSICHT!

Bitte beachten Sie, dass das Steuern von Ausgabewerten einen potenziell gefährlichen Betriebszustand darstellt.

Geforcete Variablen behalten auch nach einem Power-Cycle ihren Wert, solange bis Sie die Force-Funktion wieder deaktivieren.

Diese Funktionen sollten ausschließlich für Testzwecke bzw. zur Fehlersuche verwendet werden. Näheres zum Einsatz dieser Funktionen finden Sie im Handbuch Ihres Projektier-Tools.

4.20 Diagnose-Einträge

Zugriff auf Diagnoseeinträge

↪ *Anhang A "Systemspezifische Ereignis-IDs" Seite 278*

- Sie haben die Möglichkeit im Siemens SIMATIC Manager den Diagnosepuffer der CPU auszulesen. Neben den Standardeinträgen im Diagnosepuffer gibt es in den CPUs noch zusätzliche Einträge, welche ausschließlich in Form einer Ereignis-ID angezeigt werden.
- Zur Anzeige der Diagnoseeinträge gehen Sie in Ihrem Siemens SIMATIC Manager auf "Zielsystem → Baugruppenzustand". Über das Register "Diagnosepuffer" gelangen Sie in das Diagnosefenster.
- Bei einer gesteckten Speicherkarte können Sie mit dem CMD DIAGBUF den aktuellen Inhalt des Diagnosepuffers auf der Speicherkarte speichern. ↪ *Kap. 4.18 "CMD - Autobefehle" Seite 124*
- Für die Diagnose ist der Betriebszustand der CPU irrelevant. Es können maximal 100 Diagnoseeinträge in der CPU gespeichert werden.

5 Einsatz OPC UA



Bitte beachten Sie, dass der gleichzeitige Einsatz von OPC UA und Web-Visu auf der gleichen Schnittstelle nicht unterstützt wird! Bei dem Versuch diese zu aktivieren, werden beide Server gestoppt und die Diagnosemeldung 0xE989 bzw. 0xE9AB wird ausgegeben.

- Mit einem OPC UA-Projekt haben Sie die Möglichkeit einen OPC UA-Server auf Ihrer CPU bzw. dem Ethernet-CP zu projektieren.
- Die Projektierung eines OPC UA-Projekts ist ausschließlich mit dem *SPEED7 Studio* ab V1.8.6 möglich.
- Da ein OPC UA-Projekt nur von Speicherkarte ablauffähig ist, muss in der CPU eine Speicherkarte (VSD, VSC) von Yaskawa gesteckt sein. Bitte beachten Sie, dass Sie immer eine zu ihrer CPU passende VSC-Karte verwenden. ↪ Kap. 4.16 "Einsatz Speichermedien - VSD, VSC" Seite 121
- Falls die Speicherkarte kurzzeitig entnommen wird, leuchtet die SF-LED. Hiermit wird angezeigt, dass ein Feature fehlt und der OPC UA-Server wird nach 72 Stunden beendet.
- Beim Projekttransfer aus dem *SPEED7 Studio* wird das OPC UA-Projekt immer automatisch auf die gesteckte Speicherkarte als TAR-Datei übertragen.
- Der OPC UA-Server ist in der CPU zu aktivieren. ↪ Kap. 5.3 "OPC UA-Funktionalität aktivieren" Seite 137
- Der Zugriff erfolgt mit einem OPC UA-Client über die "Endpoint URL" der entsprechenden Schnittstelle. Die "Endpoint URL" bekommen Sie über die *Geräte-Webseite* der CPU angezeigt. ↪ Kap. 4.11.1.1.1 "Reiter: "OPC UA"" Seite 102

5.1 Allgemeines

Begriffserklärung

- OPC - **O**pen **P**latform **C**ommunications
 - OPC ist ein Interoperabilitätsstandard für den sicheren und zuverlässigen Datenaustausch in der industriellen Automatisierung.
 - OPC ist plattformunabhängig und gewährleistet den nahtlosen Informationsfluss zwischen Geräten verschiedener Hersteller.
- UA - **U**nified **A**rchitecture
 - UA spezifiziert die Sicherheitsfunktionen und Datenmodellierung, die auf einer serviceorientierten Architektur (SOA) basieren.

Voraussetzung

- *SPEED7 Studio* ab Version V1.8.6
 - Die Funktionalität für die OPC UA-Konfiguration ist im *SPEED7 Studio* integriert.
- Siemens SIMATIC Manager ab Version V5.5 und *SPEED7 Studio* ab Version V1.8.6
 - Die *OPC UA*-Konfiguration erfolgt mit dem *OPC UA Configurator*. Dieser ist Bestandteil des *SPEED7 Studio* ab Version V1.8.6.
 - Beim Aufruf des *OPC UA Configurator* öffnet sich das *SPEED7 Studio* mit auf *OPC UA*-Konfiguration eingeschränkter Funktionalität.
 - Der *OPC UA Configurator* ist aus dem Siemens SIMATIC Manager als externes Device-Tool aufzurufen.
 - Damit Sie den *OPC UA Configurator* als externes Device-Tool aufrufen können, müssen Sie diesen zuvor im Siemens SIMATIC Manager registrieren. Dies erfolgt mit *SPEED7 Tools Integration*, welches bei der Installation des *SPEED7 Studio* automatisch installiert wird.
 - Der *OPC UA Configurator* ist nach der Projekterstellung und Online-Projektierung aus dem Siemens SIMATIC Manager aufzurufen.
 - Der *OPC UA Configurator* übernimmt automatisch die Daten für die *OPC UA*-Konfiguration aus den Projektdaten des Siemens SIMATIC Manager.
 - Die *OPC UA*-Konfiguration wird online aus dem *OPC UA Configurator* übertragen. Für die Kommunikation verwendet der *OPC UA Configurator* die IP-Adress-Daten aus den Projektdaten des Siemens SIMATIC Manager.
- Siemens TIA Portal ab Version V15.0 und *SPEED7 Studio* ab Version V1.8.6
 - Die *OPC UA*-Konfiguration erfolgt mit dem *OPC UA Configurator*. Dieser ist Bestandteil des *SPEED7 Studio* ab Version V1.8.6.
 - Beim Aufruf des *OPC UA Configurator* öffnet sich das *SPEED7 Studio* mit auf *OPC UA*-Konfiguration eingeschränkter Funktionalität.
 - Der *OPC UA Configurator* ist aus dem Siemens TIA Portal als externes Device-Tool aufzurufen.
 - Damit Sie den *OPC UA Configurator* als externes Device-Tool aufrufen können, müssen Sie diesen zuvor im Siemens TIA Portal registrieren. Dies erfolgt mit *SPEED7 Tools Integration*, welches bei der Installation des *SPEED7 Studio* automatisch installiert wird.
 - Der *OPC UA Configurator* ist nach der Projekterstellung und Online-Projektierung aus dem Siemens TIA Portal aufzurufen.
 - Der *OPC UA Configurator* übernimmt automatisch die Daten für die *OPC UA*-Konfiguration aus den Projektdaten des Siemens TIA Portal.
 - Die *OPC UA*-Konfiguration wird online aus dem *OPC UA Configurator* übertragen. Für die Kommunikation verwendet der *OPC UA Configurator* die IP-Adress-Daten aus den Projektdaten des Siemens TIA Portal.

5.2 Grundlagen OPC UA**5.2.1 OPC UA****Standard für Daten- und Informationsaustausch**

OPC UA definiert einen einheitlichen Standard für den Daten- und Informationsaustausch in einer "Industrie 4.0"-Umgebung. Aufgrund der Plattformunabhängigkeit, dem integrierten Sicherheitskonzept und der zu den Daten mitgelieferten Datentyp-Informationen liefert *OPC UA* die Basis für eine maschinenlesbare und Ebenen übergreifende Kommunikation.

OPC - Open Platform Communications

- Klassische Variante nicht skalierbar und ausschließlich für Microsoft-Windows®
- Für jede Art der Datenübertragung wie Echtzeitdaten, Verlaufsdaten, Alarmer, Ereignisse usw., ist eine gesonderte Lösung mit eigener Semantik erforderlich wie OPC DA, OPC HDA, OPC A&E usw.
- Gesonderter und komplexer Aufwand für Sicherheitseinstellungen erforderlich.
- Für *OPC* ist eine komplexe *DCOM*-Konfiguration erforderlich.
- *OPC* macht gesonderte komplexe Firewall-Einstellungen erforderlich.

OPC UA - Open Platform Communications Unified Architecture

- Skalierbare und plattformunabhängiger Kommunikations-Standard welcher in der IEC 62541 spezifiziert ist.
- Vereinheitlichung der klassischen OPC-Spezifikationen mit integriertem Sicherheitskonzept.
- Das *OPC UA*-Sicherheitskonzept beinhaltet Anwender- und Anwendungsauthentifikation, die Signierung von Nachrichten und die Verschlüsselung der übertragenen Daten.
- IP-basiertes, optimiertes, binäres Protokoll für die Kommunikation über Internet und Firewall über einen Port (4840).
- Mit *OPC UA* ist jede Art von Information zu jedem Zeitpunkt und an jedem Ort für jede autorisierte Anwendung und jede autorisierte Person verfügbar. Beispielsweise können Rohdaten und vorverarbeitete Informationen von der Sensor- und Feldebene bis zum Leitsystem und in die Produktionsplanungssysteme abgesichert transportiert werden.
- SOA (**S**ervice **O**riented **A**rchitecture) ersetzt die Microsoft-Technologie *DCOM* durch offene, plattformunabhängige Protokolle mit integrierten Sicherheitsmechanismen.
 - Die Kommunikation erfolgt über standardisierte Dienste, welche auf dem *Informationsmodell* von *OPC UA* basieren.
 - Die Dienste sind in verschiedene Aufgaben-Gruppen untergliedert.
 - Aufsetzend auf ein Basismodell können beliebig komplexe, objektorientierte Erweiterungen der Dienste vorgenommen werden, ohne dass hierdurch die Interoperabilität beeinträchtigt wird.

OPC UA-Server

- Ein *OPC UA-Server* stellt innerhalb eines Netzwerks Informationen bereit, welche von einem *OPC UA-Client* abgerufen werden können.
- Der Datenaustausch kann über Sicherheitszertifikate erfolgen, welche im Server entsprechend zu hinterlegen sind.
- Der *OPC UA-Server* bietet Basis-Dienste wie z.B. zum Datenaustausch oder zur Navigation durch den Adressraum.
- Mittels der *OPC UA*-Konfiguration sind die Variablen bzw. die Inhalte zu definieren, welche ein *OPC UA-Server* bereitstellen soll
- Die *OPC UA*-Konfiguration erfolgt über ein externes Tool wie z.B. für CPUs von Yaskawa der *OPC UA Configurator*.

OPC UA-Client

OPC UA-Clients sind Programme mit folgender Funktionalität:

- Lese- bzw. Schreibzugriff auf Informationen des *OPC UA-Servers*.
- Zugriff ist über Zugriffsrechte geregelt.
- Ausführen von Diensten auf dem *OPC UA-Server*.

Kommunikationsarten

- Client/Server
 - Ein *OPC UA-Client* greift über vom *OPC UA-Server* bereitgestellte Dienste auf Informationen des *OPC UA-Servers* zu. Hierbei wird eine fest definierte Verbindung verwendet.
 - Beispiel: *OPC UA-Client* ruft Status eines Eingangs in der CPU ab.
- Publisher/Subscriber
 - Ein *Publisher* sendet an unbekannte *Subscriber* (Clients) ohne eine feste Verbindung.
 - Beispiel: Sensoren senden Daten in die Cloud.

5.2.2 Informationsmodellierung

Informationsmodell

- Für die Beschreibung von Geräten und deren Daten werden *Informationsmodelle* verwendet.
- Als Basis dient die *Kernspezifikation*. In der *Kernspezifikation* wird die Struktur des Adressbereichs und die der Dienste beschrieben wie beispielsweise die Eintrittspunkte für die Clients in den Adressraum eines OPC UA-Servers.
- In einem *Informationsmodell* wird konkret der Inhalt des Adressraums des OPC UA-Servers beschrieben.
- Die *Informationsmodelle* sind schichtenweise aufgebaut. Jeder höherwertige Typ basiert auf bestimmten Basisregeln. Somit können Clients, welche nur die Basisregeln kennen trotzdem auch komplexe Informationsmodelle bearbeiten z.B. durch den *Adressraum* navigieren und Datenvariablen lesen oder schreiben.
- Im *Adressraum* werden alle Informationen durch *Nodes* (Knoten) abgebildet, welche über *References* (Referenzen) miteinander verbunden sind.
- Ein Knoten ist immer eine Instanz einer *NodeClass* (Knotenklassen).
- OPC UA bietet Basis-Dienste wie z.B. zum Datenaustausch oder zur Navigation durch den Adressraum. Die Dienste werden in *Service Sets* gruppiert.

Knotenklassen

In der OPC UA-Spezifikation sind die folgenden *NodeClasses* definiert:

- Variable - Klasse der Variablen
- Method - Klasse der Funktionen
- Object - Klasse der Objekte
- View - Klasse der Ansicht einer Teilmenge von Nodes
- DataType - Klasse der Datentypen des Werts einer Variable
- VariableType - Klasse der Datentypen einer Variable
- ObjectType - Klasse der Objekttypen
- ReferenceType - Klasse der Referenztypen

Knotenattribute

Jeder *Node* besteht aus Attributen und Referenzen. Einige Attribute können auch optional sein. Es müssen folgend Attribute von jeder *NodeClass* veröffentlicht werden:

- NodeID - Eindeutige Kennung eines *Nodes* im *Adressraum*
- NodeClass - Klasse der *Node*-Instanz
- BrowseName - Name des *Node* in Klartext
- DisplayName - Anzeigename des *Node* für den Benutzer
- Description - Beschreibung des *Node* (optional)

OPC UA-Services

- OPC UA-Services sind abstrakte Beschreibungen, welche durch Request- und Response-Meldungen definiert sind.
- Die verfügbaren Services eines OPC UA-Servers sind im Server-Profil definiert und in Service Sets zusammengefasst.

Basis Service Sets

- Discovery Service Set
 - Dienste zum Feststellen der vorhandenen Server und Endpunkte.
- SecureChannel Service Set
 - Dienste zum Öffnen und Schließen sicherer Kommunikationskanäle.
- Session Service Set
 - Dienste für den Client zum Erzeugen und Verwalten einer Session.
- NodeManagement Service Set
 - Dienste zum Erzeugen und Löschen von Knoten und Referenzen.
- View Service Set
 - Dienste für den Client zum Navigieren im Adressraum oder im View.

- Query Service Set
 - Dienste für Suchanfragen im Adressraum.
- Attribute Service Set
 - Dienste für den Zugriff auf Attribute von Knoten.
- Method Service Set
 - Dienst für den Aufruf einer Methode eines Objektes.
- MonitoredItem Service Set
 - Dienste für den Client zum Erzeugen und Verwalten von Monitored Items.
 - Monitored Items dienen zur Anmeldung für Daten- und Ereignisbenachrichtigungen.
- Subscription Service Set
 - Dienste für den Client zum Erzeugen und Verwalten von Subscriptions.
 - Subscriptions steuern die Art und Weise der Daten- und Ereignisbenachrichtigung.

Zugriff

- Für den Zugriff auf einen OPC UA-Server muss der *Endpunkt* bekannt sein.
- Über den *Endpunkt* können Sie mittels der Navigationsfunktion durch den Adressraum des OPC UA-Servers navigieren. Hierbei erhalten Sie Informationen zum OPC UA-Server und zur CPU und haben Zugriff auf die in der OPC UA-Konfiguration angelegten Objekte wie Variablen, Datenbausteine usw.
- Geringere Netzlast durch "*Subscriptions*"
 - Sollen Variablen nur dann übertragen werden, wenn sich deren Wert geändert hat, so sind *Subscriptions* zu verwenden.
 - Zur Aktivierung einer *Subscription* geben Sie im OPC UA-Client das Sendeintervall "Publishing Interval" vor.
 - Wenn die *Subscription* angelegt ist, teilen Sie dem Server mit, welche Variablen er damit überwachen soll. Hier können Sie unter anderem auch angeben um welchen Betrag sich ein Wert ändern muss, damit eine Übertragung stattfindet.
 - Da nur bei einer Wertänderung eine Übertragung stattfindet, führt der Einsatz von *Subscriptions* zu einer verringerten Netzlast.
- Schneller Zugriff durch "*Registrierung*"
 - In der Regel erfolgt die Adressierung mittels Identifier-Zeichenketten (String). Durch Einsatz eines numerischen Identifiers können Zugriffe beschleunigt werden. Aus diesem Grund sollten Sie bei regelmäßigen Zugriffen auf bestimmte Variablen die *Registrierung* verwendet werden.
 - Bei der *Registrierung* meldet der OPC UA-Client die Variable beim OPC UA-Server an. Daraufhin generiert der OPC UA-Server einen numerischen Identifier und sendet diesen an den OPC UA-Client zurück.
 - Für die Dauer der Sitzung ist der numerische Identifier gültig.
 - In den Eigenschaften der CPU können Sie die maximale Anzahl registrierter Knoten einstellen. Dies ist von den OPC UA-Clients entsprechend zu berücksichtigen.
 - Da die Registrierung Zeit beansprucht, sollte Sie diese in der Anlaufphase des OPC UA-Servers legen.



Systembedingt ist der Zugriff auf Daten in komplexen Strukturen nicht konsistent.



Wenn Sie die Abtast- und Sendeintervalle (Sampling Interval, Publishing Interval) zu kurz einstellen, kann dies eine zu hohe Netzlast verursachen. Wählen Sie immer Intervalle, welche für Ihre Anwendung noch ausreichend sind.

5.2.3 OPC UA-Datentypen und deren Konvertierung

Siemens S7-Datentypen werden im Namensraum über SPEED7 SPS OPC UA-Datentypen abgebildet. Siemens S7-Datentypen stimmen nicht immer mit den OPC UA-Built-in-Datentypen überein. Die CPU stellt Variablen dem OPC UA-Server als OPC UA-Built-in-Datentyp bereit, sodass OPC UA-Clients über die Server-Schnittstelle auf diese Variablen mit OPC UA-Built-in-Datentypen zugreifen können. Ein Client kann von einer solchen Variablen das Attribut "DataType" lesen und darüber den Original-Datentyp rekonstruieren.

Datentyp-Mapping

Siemens S7-Datentyp		SPEED7 SPS OPC UA-Datentyp		OPC UA-Built-in-Datentyp
BOOL		BOOL		Boolean
BYTE		BYTE		Byte
WORD		WORD		UInt16
DWORD		DWORD		UInt32
INT		INT		Int16
DINT		DINT		Int32
REAL		REAL		Float
S5TIME		S5TIME		UInt16
TIME	→	TIME	→	Int32
DATE		DATE		UInt16
TIME_OF_DAY (TOD)		TIME_OF_DAY		UInt32
CHAR		CHAR		Byte
COUNTER		COUNTER		UInt16 (Only valid values)
TIMER		TIMER		UInt16 (Only valid values)
STRING		STRING		String
DT		DT		Byte[8]

Besonderheiten

- String
 - Der Datentyp *STRING* ist in Siemens S7 ein Byte-Array, in dem in den ersten 2 Bytes die maximale Länge und die aktuelle Länge gespeichert sind. In den anderen Bytes wird die Zeichenfolge gespeichert.
 - Der *OPC UA*-Datentyp *String* sollte auf dieselbe Weise definiert werden.
- Array
 - Ein Lese- bzw. Schreibauftrag bei *OPC UA* ist immer ein *Array*-Zugriff, d.h. grundsätzlich mit Index und Länge versehen.
 - Eine Einzelvariable ist ein Sonderfall eines *Arrays* (Index 0 und Länge 1). Auf der Leitung wird der Datentyp einfach mehrfach hintereinander gesendet. Bei der Variable zeigt das Attribut *DataType* auf den Basisdatentyp. Aus den Attributen *ValueRank* und *ArrayDimensions* ergibt sich, ob es sich um ein Array handelt und wie groß das Array ist.
- Struktur
 - Eine Struktur beschreibt einen komplexen Datentyp.
 - Es können eigene Strukturen als Subtyp des abstrakten Datentyp *Structures*, welcher vom Datentyp *BaseDataType* erbt, beschrieben werden.
 - Da ein Client eventuell anwenderspezifische Strukturen nicht kennt, werden die Variablen des Datentyps dieser Struktur einheitlich in einem *ExtensionObject* veröffentlicht. Die Struktur *ExtensionObject* kann von jedem Client gelesen werden und veröffentlicht ebenfalls die *DataTypeId* der anwenderspezifischen Struktur.
 - Alle Strukturen, welche nicht durch Strukturen der Basisdatentypen beschrieben sind, werden am Server in einem *TypeDictionary* veröffentlicht.
 - Mit der Beschreibung der Struktur durch das *TypeDictionary* und die durch das *ExtensionObject* veröffentlichte *DataTypeId*, kann die Struktur aus dem *ExtensionObject* von einem Client decodiert werden.
 - Kennt ein Client im Vorfeld die Beschreibung einer anwenderspezifischen Struktur, kann diese ohne das Lesen des *TypeDictionary* decodiert werden. Bei dieser Methode muss ein Client für den Zugriff auf einzelne Elemente die gesamte Struktur lesen und decodieren.

5.2.4 Integriertes Sicherheitskonzept

Allgemeines zur Datensicherheit

Datensicherheit und Zugriffsschutz wird auch im industriellen Umfeld immer wichtiger. Die fortschreitende Vernetzung ganzer Industrieanlagen mit den Unternehmensebenen und die Funktionen zur Fernwartung führen zu höheren Anforderungen zum Schutz der Industrieanlagen. Gefährdungen können entstehen durch innere Manipulation wie technische Fehler, Bedien- und Programmfehler bzw. äußere Manipulation wie Software-Viren, -Würmer, Trojaner und Passwort-Phishing.

Die wichtigsten Schutzmaßnahmen vor Manipulation und Verlust der Datensicherheit im industriellen Umfeld sind:

- Verschlüsselung des Datenverkehrs mittels Zertifikate.
- Filterung und Kontrolle des Datenverkehrs durch VPN - "Virtual Private Networks".
- Identifizierung der Teilnehmer durch "Authentifizierung" über sicheren Kanal.
- Segmentierung in geschützte Automatisierungszellen so dass nur Geräte in der gleichen Gruppe Daten austauschen können.

Richtlinie zur Informationssicherheit

Die VDI/VDE-Gesellschaft Mess- und Automatisierungstechnik hat mit der VDI-Richtlinie "VDI/VDE 2182 Blatt1" einen Leitfadens zur Implementierung einer Sicherheits-Architektur im industriellen Umfeld herausgegeben. Die Richtlinie finden Sie unter www.vdi.de. Die PROFIBUS & PROFINET International (PI) unterstützt Sie im Aufbau von Sicherheits-Standards mit einer "PROFINET Security Guideline". Näheres hierzu finden Sie auf den entsprechenden Web-Seiten im Internet wie z.B. www.profibus.com

Sicherheitsmechanismen in OPC UA

- Prüfung der Identität von OPC UA-Server und -Clients.
- Prüfung der Identität der Anwender.
- Signierter und verschlüsselter Datenaustausch zwischen OPC UA-Server und -Clients.
- In den Verbindungs-Einstellungen im OPC UA Configurator können Sie vorgeben, wie sich ein Benutzer eines OPC UA-Clients für den Zugriff auf den OPC UA-Server legitimieren muss.

Sicherheits-Regeln:

- Aktivieren Sie nur in Ausnahmefällen "Anonymous-Login" bzw. den "Ungesicherter Datenverkehr".
- Erlauben Sie nur dann den Zugriff auf Variablen und Datenbausteine über OPC UA, wenn es tatsächlich erforderlich ist.



Aktivieren Sie nur Sicherheitsrichtlinien, die mit dem Schutzkonzept für Ihre Maschine oder Anlage vereinbar sind. Deaktivieren Sie alle anderen Sicherheitsrichtlinien.

X.509-Zertifikate

OPC UA hat Sicherheitsmechanismen in mehreren Schichten integriert. Wichtiger Bestandteil sind hierbei X.509 Zertifikate, welche auch in der PC-Welt Anwendung finden. Bei Einsatz von Zertifikaten liefert der OPC UA-Server nur dann Daten an den -Client, wenn auf beiden Seiten das Sicherheits-Zertifikat als gültig anerkannt wurden. Ein X.509-Zertifikat enthält unter anderem die folgenden Informationen:

- Versions- und Seriennummer des Zertifikats.
- Name der Zertifizierungsstelle.
- Informationen über den Algorithmus, welcher von der Zertifizierungsstelle zum Signieren des Zertifikats verwendet wurde.
- Beginn und Ende der Gültigkeit des Zertifikats.
- Name des Programms, der Person oder Organisation, für die das Zertifikat von der Zertifizierungsstelle signiert wurde.
- Der öffentliche Schlüssel des Programms, der Person oder Organisation.

OPC UA verwendet beim Aufbau einer Verbindung von Client zu Server drei Arten von X.509-Zertifikaten:

- OPC UA-Applikations-Zertifikate
- OPC UA-Software-Zertifikate
- OPC UA-Anwender-Zertifikate

- Prüfung beim Verbindungsaufbau
 - Beim Verbindungsaufbau zwischen Client und Server prüfen die Teilnehmer alle Informationen aus dem Zertifikat, welche zur Feststellung der Integrität erforderlich sind.
 - Unter anderem wird hierbei auch der Gültigkeitszeitraum geprüft, welcher im Zertifikat hinterlegt ist. Bitte beachten Sie, dass Datum und Uhrzeit bei den Teilnehmern korrekt eingestellt ist, da ansonsten keine Kommunikation stattfinden kann.
- Signieren und Verschlüsseln
 - Zur Vermeidung von Manipulationen werden Zertifikate signiert.
 - Innerhalb des OPC UA Configurator haben Sie die Möglichkeit über die "Servereinstellungen" Zertifikate zu importieren bzw. selbst erstellen und zu signieren.

- Selbst signiertes Zertifikat
 - Jeder Teilnehmer erzeugt sein eigenes Zertifikat und signiert es.
 - Selbst signierte Zertifikate sind in die CPU zu übertragen.
 - Aus einem selbst signierten Zertifikat können keine neuen Zertifikate abgeleitet werden.
 - Beispielanwendungen: Statische Konfiguration mit begrenzter Anzahl von Kommunikationsteilnehmern.
- CA-Zertifikat:
 - Alle Zertifikate werden von einer Zertifizierungsstelle erstellt und signiert.
 - Es ist nur das abgeleitete und signierte Zertifikat der Zertifizierungsstelle in die CPU zu übertragen.
 - Die Zertifizierungsstelle kann neue Zertifikate erzeugen. Das Hinzufügen von Partnergeräten ist jederzeit möglich.
 - Beispielanwendungen: Dynamisch wachsende Anlagen.

Digitale Signatur

Durch die Signatur lässt sich die Integrität und Herkunft einer Nachricht nachweisen.

1. ➤ Der Sender bildet aus der Klarnachricht einen Hashwert als Prüfwert.
2. ➤ Aus dem Hashwert und einem privaten Schlüssel ergibt sich die digitale Signatur.
3. ➤ Die Klarnachricht wird zusammen mit der digitalen Signatur an den Empfänger gesendet.
4. ➤ Der Empfänger entschlüsselt die empfangene Signatur mit dem öffentlichen Schlüssel und erhält so wieder den ursprünglichen Hashwert.
5. ➤ Der Empfänger bildet aus der Klarnachricht ebenfalls einen Hashwert und überprüft diesen mit dem ursprünglichen Hashwert. Der Öffentlich Schlüssel und das Hashverfahren sind im X.509-Zertifikat enthalten.
 - ⇒ ■ Sind beide Hashwerte identisch, wurden Absender und Klarnachricht nicht manipuliert.
 - Sind beide Hashwerte nicht identisch, wurde die Klarnachricht manipuliert bzw. bei der Übertragung verfälscht.

Verschlüsseln

- X.509-Zertifikate werden nicht verschlüsselt; sie sind öffentlich und jedermann kann sie einsehen.
- Durch Verschlüsseln von Daten verhindern Sie, dass Unbefugte Kenntnis vom Inhalt erhalten.
- Beim Verschlüsseln verschlüsselt der Sender die Klarnachricht mit dem öffentlichen Schlüssel des Empfängers aus dem X.509-Zertifikat.
- Der Empfänger entschlüsselt die Nachricht mit seinem privaten Schlüssel. Jeder Besitzer des privaten Schlüssel kann eine empfangene Nachricht entschlüsseln.

Secure Channel

- OPC UA verwendet private und öffentliche Schlüssel für den Aufbau gesicherter Verbindungen (Secure Channels) zwischen Client und Server.
- Sobald eine gesicherte Verbindung aufgebaut ist, generieren Client und Server einen gemeinsamen privaten Schlüssel zum Signieren und Verschlüsseln von Nachrichten.

Sicherheitsrichtlinien

OPC UA verwendet die folgenden Sicherheitsrichtlinien zum Schutz von Nachrichten:

- **Keine Security**
Alle Nachrichten sind ungesichert. Um diese Sicherheitsrichtlinien zu verwenden, bauen Sie eine Verbindung zu einem "None"-Endpunkt eines Servers auf.
- **Signieren**
Alle Nachrichten werden signiert. Dadurch lässt sich die Integrität der empfangenen Nachrichten überprüfen. Manipulationen werden erkannt. Um diese Sicherheitsrichtlinien zu verwenden, bauen Sie eine Verbindung zu einem "Signieren"-Endpunkt eines Servers auf.
- **Signieren & Verschlüsseln**
Alle Nachrichten werden signiert und verschlüsselt. Dadurch lässt sich die Integrität der empfangenen Nachrichten überprüfen. Manipulationen werden erkannt. Aufgrund der Verschlüsselung kann kein Angreifer den Inhalt der Nachricht lesen. Für den Einsatz dieser Sicherheitsrichtlinien bauen Sie eine Verbindung zu einem "Signieren & Verschlüsseln"-Endpunkt eines Servers auf.
Die Sicherheitsrichtlinien sind zusätzlich nach den verwendeten Algorithmen benannt. Beispiel: "Basic256Sha256 - Signieren & Verschlüsseln" bedeutet: Gesicherter Endpunkt, unterstützt eine Reihe von Algorithmen für 256-Bit-Hashing und 256-Bit-Verschlüsselung.



Bitte beachten Sie, dass die Verschlüsselung der Kommunikation sich auf die Rechenleistung der CPU und damit auf die Reaktionszeit des Gesamtsystems auswirken kann!

5.3 OPC UA-Funktionalität aktivieren**Vorgehensweise**

Damit Ihre CPU ein OPC UA-Projekt verarbeiten kann, müssen Sie die OPC UA-Funktionalität aktivieren.

1. ➔ Stecken Sie in Ihre CPU eine Speicherkarte (VSD, VSC) von Yaskawa. Bitte beachten Sie, dass Sie immer eine zu ihrer CPU passende VSC-Karte verwenden.
↳ Kap. 4.16 "Einsatz Speichermedien - VSD, VSC" Seite 121
2. ➔ Schalten Sie die CPU ein und führen Sie zur Aktivierung der OPC UA-Funktionalität *Urlöschen* durch.
 - ⇒ Solange die Speicherkarte gesteckt ist, bleibt die OPC UA-Funktionalität auch nach einem Power-Cycle aktiviert. Beim Projekttransfer aus dem OPC UA *Configurator* wird das OPC UA-Projekt immer automatisch auf die gesteckte Speicherkarte übertragen.



Bitte beachten Sie, dass sobald Sie die OPC UA-Funktionalität auf Ihrer CPU aktiviert haben, die Speicherkarte gesteckt bleiben muss. Ansonsten leuchtet die SF-LED und nach 72 Stunden wird die OPC UA-Funktionalität deaktiviert. Solange eine aktivierte Speicherkarte nicht gesteckt ist, leuchtet die SF-LED und der "TrialTime"-Timer zählt von 72 Stunden herab auf 0. Danach wird die OPC UA-Funktionalität deaktiviert. Durch Stecken der Speicherkarte erlischt die LED und die CPU läuft wieder ohne Einschränkungen.



Bitte beachten Sie, dass der Einsatz eines OPC UA-Projekts, abhängig vom Umfang des OPC UA-Projekts und des SPS-Projekts, die Performance und somit die Reaktionszeit Ihrer Applikation beeinflussen kann.

5.4 Einsatz im *SPEED7 Studio*

Voraussetzung

- *SPEED7 Studio* ab Version V1.8.6
 - Die Funktionalität für die *OPC UA*-Konfiguration ist im *SPEED7 Studio* integriert. Näheres hierzu finden Sie in der zugehörigen Onlinehilfe.

5.5 Einsatz im Siemens SIMATIC Manager

5.5.1 Voraussetzung

Siemens SIMATIC Manager ab Version V5.5 und *SPEED7 Studio* ab V1.8.6

- Die *OPC UA*-Konfiguration erfolgt über den externen *OPC UA Configurator*.
- Der *OPC UA Configurator* ist das *SPEED7 Studio* reduziert auf *OPC UA*-Funktionalität.
- Der *OPC UA Configurator* ist mittels des *SPEED7 Tools Integration* im Siemens SIMATIC Manager zu registrieren.
- Der *OPC UA Configurator* ist nach der Projekterstellung und Online-Projektierung aus dem Siemens SIMATIC Manager aufzurufen.
- Der *OPC UA Configurator* übernimmt automatisch die Daten für die *OPC UA*-Konfiguration aus den Projektdaten des Siemens SIMATIC Manager.
- Die *OPC UA*-Konfiguration wird online aus dem *OPC UA Configurator* übertragen. Für die Kommunikation verwendet der *OPC UA Configurator* die IP-Adress-Daten aus den Projektdaten des Siemens SIMATIC Manager.



Bitte beachten Sie, dass ausschließlich die Objekte der Sprachen KOP, FUP und AWL in den OPC UA Configurator übernommen werden können.

5.5.2 Installation *OPC UA Configurator*

Vorgehensweise

***SPEED7 Studio* installieren und aktivieren**

Der *OPC UA Configurator* ist Bestandteil des *SPEED7 Studio*. Mit dem *SPEED7 Tools Integration*, welches bei der Installation des *SPEED7 Studio* mit installiert wird, ist der *OPC UA Configurator* im Siemens SIMATIC Manager als externes Tool zu registrieren.

1. ➔ Die aktuellste Version des *SPEED7 Studio* finden Sie im "Download Center" von www.yaskawa.eu.com. Zur Installation doppelklicken Sie auf das Installationsprogramm und befolgen Sie die Anweisungen auf dem Bildschirm.



*Die Verwendung von *SPEED7 Studio* setzt voraus, dass Sie mit der Lizenzvereinbarung einverstanden sind. Während der Installation müssen Sie dies bestätigen.*

Zum Betrieb von *SPEED7 Studio* sind weitere Komponenten erforderlich. Wenn die folgenden Programme nicht bereits auf Ihrem PC vorhanden sind, werden sie automatisch installiert:

- Microsoft .NET Framework 4.52
- Microsoft SQL Server® 2014 SP1
- WinPcap

2. ➤ Sie können eine 30-Tage-Demoversion nutzen oder eine Lizenz aktivieren.
Um *SPEED7 Studio* ohne Einschränkungen verwenden zu können, benötigen Sie eine Lizenz, die Sie von Ihrer Landesvertretung von Yaskawa erhalten.
Wenn der PC, auf dem Sie *SPEED7 Studio* verwenden möchten, mit dem Internet verbunden ist, können Sie die Lizenz online aktivieren. Sofern keine Lizenz aktiviert ist, öffnet sich bei jedem neuen Start von *SPEED7 Studio* das Dialogfenster zum Aktivieren der Lizenz.
Klicken Sie auf "Ja".
⇒ Das Dialogfenster "Produktaktivierung" öffnet sich.
3. ➤ Geben Sie in das Eingabefeld "Lizenzschlüssel" die Seriennummer ein, die Sie mit der Bestellung von *SPEED7 Studio* erhalten haben.
4. ➤ Geben Sie in das Eingabefeld "Ihr Name" Ihren Namen ein.
5. ➤ Wenn Sie in das Eingabefeld "E-Mail-Adresse" Ihre E-Mail-Adresse eingeben, erhalten Sie eine E-Mail-Bestätigung der Produktaktivierung.
6. ➤ Klicken Sie auf "Aktivieren".
⇒ Die Lizenz wird aktiviert und *SPEED7 Studio* gestartet.

SPEED7 Studio als OPC UA Configurator im Siemens SIMATIC Manager registrieren

Bei der Installation des *SPEED7 Studio* wird das *SPEED7 Tools Integration* im Windows-Start-Menü abgelegt.

1. ➤ Zum Starten des *SPEED7 Tools Integration* klicken Sie im Windows-Start-Menü auf "VIPA ... ➔ *SPEED7 Tools Integration*".
⇒ Damit *SPEED7 Tools Integration* starten kann, müssen Sie die Sicherheitsabfrage, zur Datenänderung an Ihrem Computer mit "Ja" beantworten. Danach wird *SPEED7 Tools Integration* gestartet.

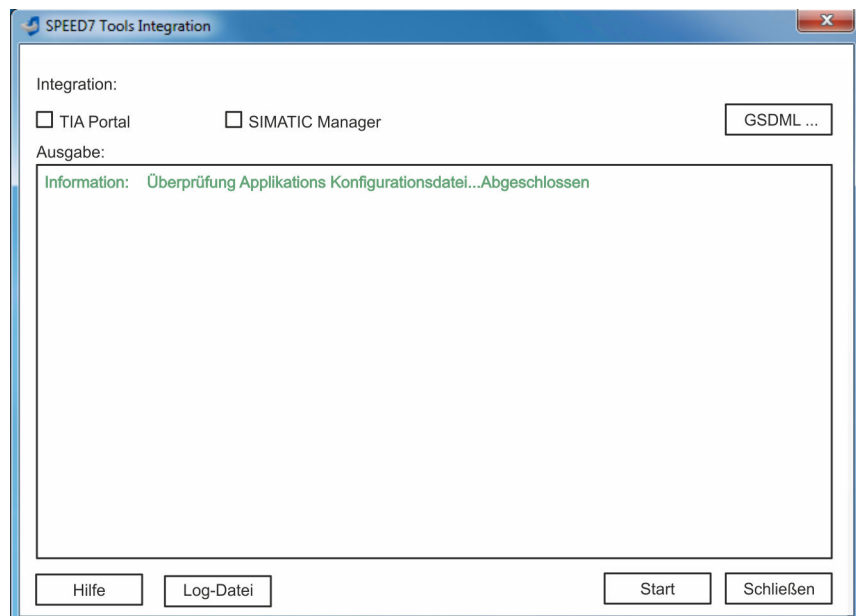

2. ➤ Klicken Sie auf "GSDML ...".
3. ➤ Navigieren Sie zur GSDML-Datei Ihrer CPU, welche Sie auch bei Ihrer Konfiguration im Siemens "SIMATIC Manager" verwenden. Selektieren Sie diese und klicken Sie auf "Übernehmen". Sie können auch mehrere GSDML-Dateien selektieren und übernehmen.
⇒ Die identifizierten GSDML-Dateien werden aufgelistet und die Selektion für die Projektierertools freigegeben.

4. ➤ Selektieren Sie im Siemens "SIMATIC Manager", in welchem das *SPEED7 Studio* als *OPC UA Configurator* registriert werden soll.
5. ➤ Klicken Sie auf "Start".
 - ⇒ ■ In die Windows-Registrierung wird das *SPEED7 Studio* als *OPC UA Configurator* eingetragen.
 - Im Siemens SIMATIC Manager wird der *OPC UA Configurator* als extern aufrufbares Programm eingetragen.
 - Alle Änderungen werden in einer Log-Datei festgehalten, welche Sie sich über "Log-Datei" ausgeben lassen können.
6. ➤ Mit "Schließen" wird *SPEED7 Tools Integration* beendet.
 - ⇒ Beim nächsten Start können Sie aus dem Siemens Hardware-Konfigurator das *SPEED7 Studio* als *OPC UA Configurator* in auf *OPC UA-Konfiguration* eingeschränkter Funktionalität aufrufen. Näheres zum Einsatz finden Sie in der Onlinehilfe zum *OPC UA Configurator*.

5.5.3 Schritte der OPC UA-Konfiguration

Schritte der Konfiguration

Bei Einsatz des Siemens SIMATIC Manager erfolgt die *OPC UA-Konfiguration* nach folgenden Schritten:

1. ➤ Erstellen Sie Ihr Projekt im Siemens SIMATIC Manager mit der entsprechenden Hardware-Konfiguration. ↪ Kap. 4.5 "Hardware-Konfiguration - CPU" Seite 73
2. ➤ Projektieren Sie die entsprechende Ethernet-Verbindung für die PG/OP-Kommunikation und stellen Sie eine Online-Verbindung her. ↪ Kap. 4.7 "Hardware-Konfiguration - Ethernet-PG/OP-Kanal" Seite 77
3. ➤ Speichern übersetzen und übertragen Sie Ihr Projekt. ↪ Kap. 4.10 "Projekt transferieren" Seite 94
4. ➤ Rufen Sie aus dem Siemens SIMATIC Manager den externen *OPC UA Configurator* auf. Klicken Sie hierzu im Hardware-Konfigurator auf die CPU und wählen Sie "Device Tool starten → VIPA Framework → OPC UA Configurator".
5. ➤ Stimmen Sie dem Start eines externen Programms mit [JA] zu.



HINWEIS!

Datenaustausch zwischen Plattformen unterschiedlicher Hersteller

Wenn Sie das Öffnen zulassen, erlauben Sie, dass der *OPC UA Configurator* auf Ihre Projektdaten im Siemens SIMATIC Manager zugreifen darf.

- Achten Sie darauf, dass die erforderlichen Sicherheitsrichtlinien eingehalten werden.

- ⇒ Der *OPC UA Configurator* wird gestartet. Für die *OPC UA-Konfiguration* werden die Daten aus dem Projekt des Siemens SIMATIC Manager übernommen und in der Tabelle für die *OPC UA-Konfiguration* aufgelistet.



Bitte beachten Sie, dass ausschließlich die Objekte der Sprachen KOP, FUP und AWL in den *OPC UA Configurator* übernommen werden können.

6. ➤ Konfigurieren Sie den *OPC UA-Server* und die Daten für die *OPC UA-Kommunikation*.

7. ➔ Wechseln Sie im *OPC UA Configurator* in den Online-Dialog und übertragen Sie die *OPC UA*-Konfiguration. Für die Kommunikation werden die IP-Adress-Daten aus dem Projekt des Siemens SIMATIC Manager übernommen.
 - ⇒ Die *OPC UA*-Konfiguration ist jetzt abgeschlossen. Zur Kontrolle finden Sie auf der Geräte-Webseite unter "OPC UA" Informationen zu Ihrer *OPC UA*-Konfiguration. ↪ *Kap. 4.11.1.1.1 "Reiter: "OPC UA"" Seite 102*

5.6 Einsatz im Siemens TIA Portal

5.6.1 Voraussetzung

Siemens TIA Portal ab Version V15.0 und *SPEED7 Studio* ab V1.8.6

- Die *OPC UA*-Konfiguration erfolgt über den externen *OPC UA Configurator*.
- Der *OPC UA Configurator* ist das *SPEED7 Studio* reduziert auf *OPC UA*-Funktionalität.
- Der *OPC UA Configurator* ist mittels des *SPEED7 Tools Integration* im Siemens TIA Portal zu registrieren.
- Der *OPC UA Configurator* ist nach der Projekterstellung und Online-Projektierung aus dem Siemens TIA Portal aufzurufen.
- Der *OPC UA Configurator* übernimmt automatisch die Daten für die *OPC UA*-Konfiguration aus den Projektdaten des Siemens TIA Portal.
- Die *OPC UA*-Konfiguration wird online aus dem *OPC UA Configurator* übertragen. Für die Kommunikation verwendet der *OPC UA Configurator* die IP-Adress-Daten aus den Projektdaten des Siemens TIA Portal.



Bitte beachten Sie, dass ausschließlich die Objekte der Sprachen KOP, FUP und AWL in den *OPC UA Configurator* übernommen werden können.

5.6.2 Installation OPC UA Configurator

Vorgehensweise

SPEED7 Studio installieren und aktivieren

Der *OPC UA Configurator* ist Bestandteil des *SPEED7 Studio*. Mit dem *SPEED7 Tools Integration*, welches bei der Installation des *SPEED7 Studio* mit installiert wird, ist der *OPC UA Configurator* im Siemens TIA Portal als externes Tool zu registrieren.

1. ➔ Die aktuellste Version des *SPEED7 Studio* finden Sie im "Download Center" von www.yaskawa.eu.com. Zur Installation doppelklicken Sie auf das Installationsprogramm und befolgen Sie die Anweisungen auf dem Bildschirm.



Die Verwendung von *SPEED7 Studio* setzt voraus, dass Sie mit der Lizenzvereinbarung einverstanden sind. Während der Installation müssen Sie dies bestätigen.

Zum Betrieb von *SPEED7 Studio* sind weitere Komponenten erforderlich. Wenn die folgenden Programme nicht bereits auf Ihrem PC vorhanden sind, werden sie automatisch installiert:

- Microsoft .NET Framework 4.52
- Microsoft SQL Server® 2014 SP1
- WinPcap

2. Sie können eine 30-Tage-Demoversion nutzen oder eine Lizenz aktivieren.
Um *SPEED7 Studio* ohne Einschränkungen verwenden zu können, benötigen Sie eine Lizenz, die Sie von Ihrer Landesvertretung von Yaskawa erhalten.
Wenn der PC, auf dem Sie *SPEED7 Studio* verwenden möchten, mit dem Internet verbunden ist, können Sie die Lizenz online aktivieren. Sofern keine Lizenz aktiviert ist, öffnet sich bei jedem neuen Start von *SPEED7 Studio* das Dialogfenster zum Aktivieren der Lizenz.
Klicken Sie auf "Ja".
⇒ Das Dialogfenster "Produktaktivierung" öffnet sich.
3. Geben Sie in das Eingabefeld "Lizenzschlüssel" die Seriennummer ein, die Sie mit der Bestellung von *SPEED7 Studio* erhalten haben.
4. Geben Sie in das Eingabefeld "Ihr Name" Ihren Namen ein.
5. Wenn Sie in das Eingabefeld "E-Mail-Adresse" Ihre E-Mail-Adresse eingeben, erhalten Sie eine E-Mail-Bestätigung der Produktaktivierung.
6. Klicken Sie auf "Aktivieren".
⇒ Die Lizenz wird aktiviert und *SPEED7 Studio* gestartet.

SPEED7 Studio als OPC UA Configurator im Siemens TIA Portal registrieren

Bei der Installation des *SPEED7 Studio* wird das *SPEED7 Tools Integration* im Windows-Start-Menü abgelegt.

1. Zum Starten des *SPEED7 Tools Integration* klicken Sie im Windows-Start-Menü auf "VIPA ... → *SPEED7 Tools Integration*".
⇒ Damit *SPEED7 Tools Integration* starten kann, müssen Sie die Sicherheitsabfrage, zur Datenänderung an Ihrem Computer mit "Ja" beantworten. Danach wird *SPEED7 Tools Integration* gestartet.

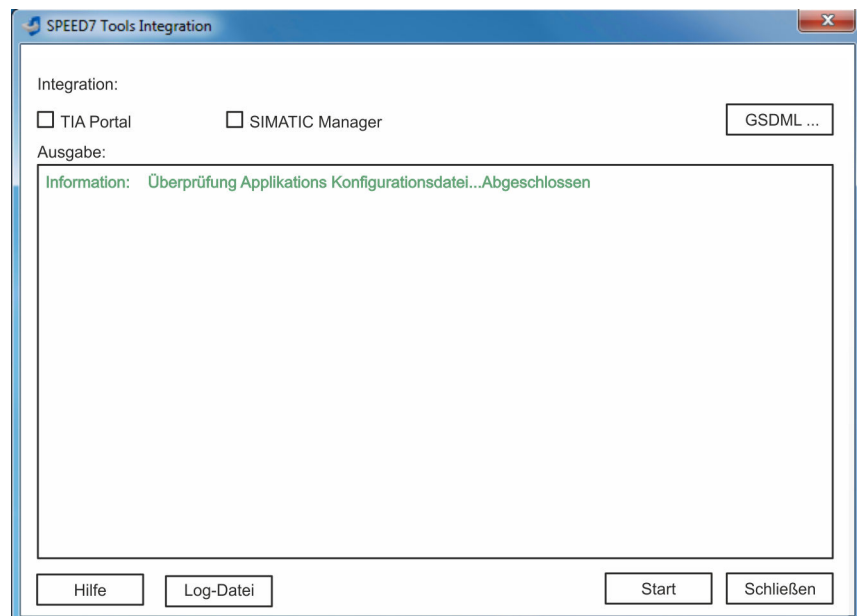

2. Klicken Sie auf "GSDML ...".
3. Navigieren Sie zur GSDML-Datei Ihrer CPU, welche Sie auch bei Ihrer Konfiguration im Siemens "TIA Portal" verwenden. Selektieren Sie diese und klicken Sie auf "Übernehmen". Sie können auch mehrere GSDML-Dateien selektieren und übernehmen.
⇒ Die identifizierten GSDML-Dateien werden aufgelistet und die Selektion für die Projektierertools freigegeben.

4. ➤ Selektieren Sie "*TIA Portal*", in welchem das *SPEED7 Studio* als *OPC UA Configurator* registriert werden soll.
5. ➤ Klicken Sie auf "*Start*".
 - ⇒ ■ In die Windows-Registrierung wird das *SPEED7 Studio* als *OPC UA Configurator* eingetragen.
 - Im Siemens TIA Portal wird der *OPC UA Configurator* als extern aufrufbares Programm eingetragen.
 - Der aktuelle Windows-Benutzer wird im Siemens TIA Portal in die Benutzer-Gruppe *Siemens TIA Openness* eingetragen.
 - Alle Änderungen werden in einer Log-Datei festgehalten, welche Sie sich über "*Log-Datei*" ausgeben lassen können.
6. ➤ Mit "*Schließen*" wird *SPEED7 Tools Integration* beendet.
 - ⇒ Beim nächsten Start können Sie aus dem Siemens TIA Portal das *SPEED7 Studio* als *OPC UA Configurator* in auf *OPC UA-Konfiguration* eingeschränkter Funktionalität aufrufen. Näheres zum Einsatz finden Sie in der Onlinehilfe zum *OPC UA Configurator*.

5.6.3 Schritte der OPC UA-Konfiguration

Schritte der Konfiguration

Bei Einsatz des Siemens TIA Portal erfolgt die *OPC UA-Konfiguration* nach folgenden Schritten:

1. ➤ Erstellen Sie Ihr Projekt im Siemens TIA Portal mit der entsprechenden Hardware-Konfiguration. ↪ *Kap. 12.3 "TIA Portal - Hardware-Konfiguration - CPU" Seite 249*
2. ➤ Projektieren Sie die entsprechende Ethernet-Verbindung für die PG/OP-Kommunikation und stellen Sie eine Online-Verbindung her. ↪ *Kap. 12.4 "TIA Portal - Hardware-Konfiguration - Ethernet-PG/OP-Kanal" Seite 252*
3. ➤ Speichern übersetzen und übertragen Sie Ihr Projekt. ↪ *Kap. 12.10 "TIA Portal - Projekt transferieren" Seite 273*
4. ➤ Rufen Sie aus dem Siemens TIA Portal den externen *OPC UA Configurator* auf. Klicken Sie hierzu unter "*Geräte und Netze*" auf die CPU und wählen Sie "*Device Tool starten*".
 - ⇒ Ein Dialogfenster öffnet sich. Wählen Sie darin "*OPC UA Configurator*" und klicken Sie auf [Start].
5. ➤ Ignorieren Sie die Abfrage "*Schnittstelle einstellen*" mit [OK]
 - ⇒ Der *OPC UA Configurator* wird gestartet.

6. ➔ Sofern noch nicht bestätigt erhalten Sie jetzt eine Zugriffsabfrage im TIA Portal.



Bitte beachten Sie, dass softwarebedingt die Zugriffsabfrage nicht im Vordergrund erscheint. Für die Anzeige der Zugriffsabfrage müssen Sie wieder das Siemens TIA Portal in den Vordergrund bringen. Nach der Auswahl des Zugriffs müssen Sie wieder den "OPC UA Configurator" in den Vordergrund bringen.

Für den Zugriff haben Sie folgende Auswahl:

- "Nein": Zugriff verweigern - der *OPC UA Configurator* wird nicht gestartet.
- "Ja": Der Zugriff wird einmalig zugelassen und der *OPC UA Configurator* gestartet.
- "Ja, alle": Der Zugriff wird zugelassen und der *OPC UA Configurator* gestartet. Beim nächsten Aufruf wird die Zugriffsabfrage nicht mehr angezeigt.

Erlauben Sie den Zugriff mit "Ja" bzw. "Ja, alle".



HINWEIS!

Datenaustausch zwischen Plattformen unterschiedlicher Hersteller

Wenn Sie den Zugriff zulassen, erlauben Sie, dass der *OPC UA Configurator* auf Ihre Projektdaten im Siemens TIA Portal zugreifen darf.

- Achten Sie darauf, dass die erforderlichen Sicherheitsrichtlinien eingehalten werden.

Für die *OPC UA*-Konfiguration werden die Daten aus dem Projekt des Siemens TIA Portal übernommen und in der Tabelle für die *OPC UA*-Konfiguration aufgelistet.



Bitte beachten Sie, dass ausschließlich die Objekte der Sprachen KOP, FUP und AWL in den OPC UA Configurator übernommen werden können.

7. ➔ Konfigurieren Sie den *OPC UA*-Server und die Daten für die *OPC UA*-Kommunikation.
8. ➔ Wechseln Sie im *OPC UA Configurator* in den Online-Dialog und übertragen Sie die *OPC UA*-Konfiguration. Für die Kommunikation werden die IP-Adress-Daten aus dem Projekt des Siemens TIA Portal übernommen.
- ⇒ Die *OPC UA*-Konfiguration ist jetzt abgeschlossen. Zur Kontrolle finden Sie auf der Geräte-Webseite unter "OPC UA" Informationen zu Ihrer *OPC UA*-Konfiguration. ↪ Kap. 4.11.1.1.1 "Reiter: "OPC UA"" Seite 102



Mit den CMD-Autobefehlen OPCUA_PGOP_ENABLE und OPCUA_PGOP_DISABLE können Sie OPC UA freigeben bzw. sperren. Nach einem Power-Cycle oder dem Laden einer Hardware-Konfiguration bleiben die Einstellungen erhalten. Beim Rücksetzen auf Werkseinstellung oder Umlöschen wird das OPC UA-Projekt auf den Defaultwert "freigegeben" gesetzt. ↪ Kap. 4.18 "CMD - Autobefehle" Seite 124

5.7 Einsatz OPC UA Configurator

5.7.1 OPC UA Configurator

Die Benutzeroberfläche des *OPC UA Configurator* unterteilt sich in folgende Bereiche:

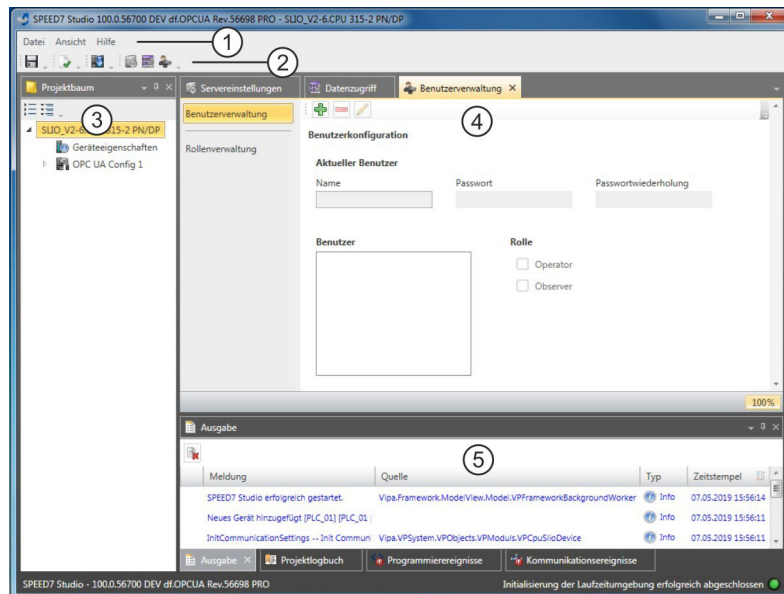



- 1 Menüleiste
- 2 Symbolleiste
- 3 Projektbaum
- 4 Arbeitsbereich
- 5 Ausgabebereich

Menüleiste

In der Menüleiste finden Sie einige allgemeine Befehle zum *OPC UA Configurator*. Weitere Befehle sind über Kontextmenüs mit der rechten Maustaste aufrufbar, z.B. Funktionen zu einem Objekt im Projektbaum.

Symbolleiste

-  OPC UA-Konfiguration speichern
-  OPC UA-Konfiguration übersetzen (kompilieren)
-  OPC UA-Konfiguration in die Steuerung übertragen

Projektbaum

Über den *Projektbaum* haben Sie Zugriff auf die "*Geräteigenschaften*" und auf folgende Bereiche der "*OPC UA-Konfiguration*":

- Servereinstellung
- Datenzugriff
- Benutzerverwaltung

Arbeitsbereich

Im *Arbeitsbereich* können Sie die Einstellungen in folgenden Bereichen der *OPC UA*-Konfiguration bearbeiten:

- **Geräteeigenschaften - Allgemein**
 - Informationen über die CPU wie z.B. Gerätename, Bezeichnung und Firmware-Stand.
- **Geräteeigenschaften - Kommunikation**
 - Konfiguration der Schnittstelle für den Datenaustausch.
 - Die IP-Adress-Daten werden beim Aufruf des *OPC UA Configurator* automatisch aus dem Projekt übernommen und können hier eingesehen werden.
- **Geräteeigenschaften - Server Konfiguration**
 - Verwaltung und Schnittstellenzuordnung der *OPC UA*-Server im *Projektbaum*
- **Servereinstellung - Verbindung**
 - Legitimation des Benutzers für den Zugriff auf den *OPC UA*-Server.
 - Port für die Kommunikation.
 - Sicherheitsrichtlinie für die Verschlüsselung und entsprechende Ausnahmen.
- **Servereinstellung - Zertifikat**
 - X.509-Zertifikat nach ITU-T-Standard erstellen, anzeigen, importieren oder exportieren.
 - Durch neu Erstellen bzw. Importieren wird ein bestehendes Zertifikat ersetzt.
- **Datenzugriff**
 - Auswahl der Variablen, auf welche über *OPC UA* zugegriffen werden kann.
 - Filtermöglichkeit zur Eingrenzung der Auswahl.
- **Benutzerverwaltung**
 - Erstellung einer Benutzerliste mit Passwort- und Rollenvergabe.

Ausgabebereich

Im Ausgabebereich werden Informationen zu ausgeführten Aktivitäten und Hintergrundoperationen angezeigt.

5.7.2 Projektbaum 



Über den Projektbaum können Sie die *OPC UA*-Konfigurationen bearbeiten. Der Projektbaum enthält die *OPC UA*-Konfigurationen, die Sie angelegt haben. Sie können maximal zwei *OPC UA*-Konfigurationen erstellen: Eine Konfiguration für die CPU und eine Konfiguration für den CP (falls vorhanden).

Projektbaum anzeigen

Wenn der Projektbaum nicht angezeigt wird, wählen Sie "*Ansicht* → *Projektbaum*" oder drücken Sie *[Strg]+[Umsch]+[P]*.

Objekte ein-/ausblenden

Die Objekte im Projektbaum sind in einer Baumstruktur angeordnet. Sie können Objekte ein- oder ausblenden:

-  Alle Objekte ausblenden ("*Projekt* → *Projektbaum reduzieren*")
-  Alle Objekte einblenden ("*Projekt* → *Projektbaum erweitern*")
- ▶ Untergeordnete Objekte verbergen/Ordner schließen
- ▼ Untergeordnete Objekte anzeigen/Ordner öffnen

Einstellungen und OPC UA-Konfiguration bearbeiten

Geräteeigenschaften	
 Geräteeigenschaften	<ul style="list-style-type: none"> ■ Gerätename und Kommentar bearbeiten ↗ Kap. 5.7.3.2 "Allgemeine Geräteeigenschaften" Seite 147 ■ Kommunikationseinstellungen vornehmen ↗ Kap. 5.7.3.3 "Kommunikationseinstellungen" Seite 148 ■ OPC UA-Konfiguration erstellen ↗ Kap. 5.7.3.4 "Server-Konfiguration" Seite 149
OPC UA	
 Servereinstellungen	<ul style="list-style-type: none"> ↗ Kap. 5.7.4 "Servereinstellungen - Verbindung" Seite 150 ↗ Kap. 5.7.5 "Servereinstellungen - Zertifikat" Seite 151
 Datenzugriff	↗ Kap. 5.7.6 "Datenzugriff" Seite 152
 Benutzerverwaltung	<ul style="list-style-type: none"> ↗ Kap. 5.7.7 "Benutzerverwaltung" Seite 153 ↗ Kap. 5.7.8 "Rollenverwaltung" Seite 154

5.7.3 Geräteeigenschaften

5.7.3.1 Übersicht

Hier können Sie den Gerätenamen und den Kommentar bearbeiten, die Kommunikationseinstellungen vornehmen sowie die OPC UA-Konfiguration erstellen.

- ➔ Klicken Sie im Projektbaum auf "Geräteeigenschaften".
- ⇒ Der Editor der "Geräteeigenschaften" öffnet sich.

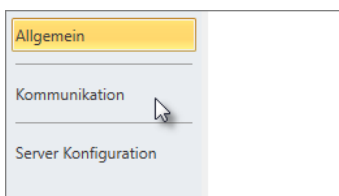

Der Editor "Geräteeigenschaften" ist in mehrere Bereiche unterteilt:

- [Kap. 5.7.3.2 "Allgemeine Geräteeigenschaften" Seite 147](#)
- [Kap. 5.7.3.3 "Kommunikationseinstellungen" Seite 148](#)
- [Kap. 5.7.3.4 "Server-Konfiguration" Seite 149](#)

5.7.3.2 Allgemeine Geräteeigenschaften

Um die Geräteeigenschaften anzuzeigen oder zu ändern, gehen Sie wie folgt vor:

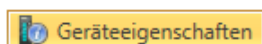

1. ➔ Klicken Sie im Projektbaum auf "Geräteeigenschaften".
⇒ Der Editor der "Geräteeigenschaften" öffnet sich.
2. ➔ Wählen Sie den Bereich "Allgemein".

- "Gerätetyp" - Bezeichnung der CPU
- "Firmware" - Firmware-Version der CPU
- "Name" - Gerätename: Dieser Name wird im Projektbaum angezeigt.
- "Autor" - Name des Bearbeiters, der das Gerät angelegt hat
- "Kommentar" - Beliebiger Kommentar, z.B. Anmerkung oder Erklärung

- ➔ Klicken Sie in das Eingabefeld und geben Sie einen beliebigen Kommentar, z.B. eine Anmerkung oder Erklärung ein. Mit der Taste [Enter] können Sie eine neue Zeile in das Eingabefeld einfügen.

5.7.3.3 Kommunikationseinstellungen

Mit den Kommunikationseinstellungen konfigurieren Sie die Schnittstelle zu Ihrer Zielstation. Da für die OPC UA-Konfiguration die IP-Adress-Parameter aus dem Projekt übernommen werden, müssen Sie hier lediglich die Schnittstelle einstellen, über welche Sie mit der Zielstation verbunden sind.



1. ➔ Klicken Sie im Projektbaum auf "Geräteeigenschaften".
 - ⇒ Der Editor der "Geräteeigenschaften" öffnet sich.
2. ➔ Wählen Sie den Bereich "Kommunikationseinstellungen".

Kommunikationseinstellungen

Aktive PC-Schnittstelle: Ethernet-Schnittstelle 🔄 Verbindung prüfen

📡 Erreichbare Teilnehmer ...

Eigenschaften der seriellen Schnittstelle

PC-Schnittstelle:

COM-Port: Übertragungsgeschwindigkeit: 115.200 Bit/s

CPU-Schnittstelle: -X2: MPI-Schnittstelle 🔧 Schnittstelle konfigurieren

Eigenschaften der Ethernet-Schnittstelle

PC-Schnittstelle: Microsoft

IP-Adresse: 192.168.178.22

CPU-Schnittstelle: -X4: PG_OP_Ethernet 🔧 Schnittstelle konfigurieren

192.168.10.100

Ethernet-Schnittstelle einstellen

1. ➔ "Aktive PC-Schnittstelle": Wählen Sie "Ethernet-Schnittstelle".
2. ➔ "PC-Schnittstelle": Wählen Sie aus der Liste den Netzwerkadapter für die Kommunikationsverbindung.
 - ⇒ Wenn im Netzwerkadapter bereits eine IP-Adresse eingestellt ist, wird diese im Auswahlfeld "IP-Adresse" angezeigt. Wählen Sie bei Bedarf eine andere IP-Adresse aus.
3. ➔ "CPU-Schnittstelle": Wählen Sie aus der Liste die gewünschte Schnittstelle der Steuerung.
 - ⇒ Da die IP-Adresse aus dem Projekt übernommen wird, wird diese unter dem Eingabefeld angezeigt.

4. ➤ Um weitere Einstellungen der Schnittstelle vorzunehmen, klicken Sie auf "*Schnittstelle konfigurieren*".
⇒ Das Dialogfenster "*Eigenschaften der Schnittstelle*" öffnet sich.
5. ➤ Um zu überprüfen, ob mit den gewählten Kommunikationseinstellungen eine Verbindung zwischen Programmiergerät und Steuerung zustande kommt, klicken Sie auf "*Verbindung prüfen*".
⇒ In der Statuszeile wird angezeigt, ob der Verbindungsaufbau erfolgreich verlaufen ist.
6. ➤ Um zu überprüfen, ob die richtige Steuerung mit Ihrem Programmiergerät verbunden ist, können Sie Informationen über die angeschlossene Steuerung abrufen. Klicken Sie hierzu auf "*Erreichbare Teilnehmer*".
⇒ Das Dialogfenster "*Erreichbare Teilnehmer ermitteln*" öffnet sich.

5.7.3.4 Server-Konfiguration

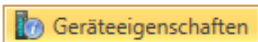



Hier können Sie die *OPC UA*-Konfigurationen erstellen.

1. ➤ Klicken Sie im Projektbaum auf "*Geräteeigenschaften*".
⇒ Der Editor der "*Geräteeigenschaften*" öffnet sich.
2. ➤ Wählen Sie den Bereich "*Server-Konfiguration*".

Sie können maximal zwei *OPC UA*-Konfigurationen erstellen: Eine Konfiguration für die CPU und eine Konfiguration für den CP (falls vorhanden).

Konfiguration erstellen

1. ➤ Wählen Sie im Auswahlfeld "*OPC UA Configuration*" und klicken Sie auf  "*Add Server*".
⇒ Eine neue *OPC UA*-Konfiguration wird erstellt und im Projektbaum angezeigt.
2. ➤ Klicken Sie in das Auswahlfeld "*Aktiver Server CP*" oder "*Aktiver Server CPU*" und wählen Sie, welche Konfiguration zugeordnet werden soll. Mit der Auswahl "*Keine*" bleibt die Konfiguration im Projekt gespeichert. Sie wird jedoch nicht in das Gerät übertragen.

Um die beiden Konfigurationen für CP und CPU zu tauschen, klicken Sie auf die Schaltfläche .

Sie können maximal zwei *OPC UA*-Konfigurationen erstellen.

Server entfernen

- Klicken Sie im Projektbaum mit der rechten Maustaste auf die *OPC UA*-Konfiguration und wählen Sie "*OPC UA-Server entfernen*".

5.7.4 Servereinstellungen - Verbindung

Hier können Sie die Verbindungseinstellungen des *OPC UA*-Servers vornehmen.

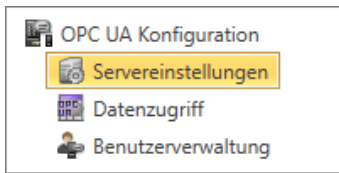

1. ➤ Klicken Sie im *Projektbaum* unter "*OPC UA-Konfiguration*" auf "*Servereinstellungen*".

⇒ Der Editor der "*Servereinstellungen*" öffnet sich.

2. ➤ Wählen Sie den Bereich "*Verbindung*".

Allgemein

Sie können für den *OPC UA*-Server einstellen, wie sich ein Benutzer eines *OPC UA*-Clients für den Zugriff auf den Server legitimieren muss. Wählen Sie mindestens eine der folgenden Login-Methoden aus. Sie können die beiden Login-Methoden auch miteinander kombinieren.

- "*Anonymous-Login aktivieren*"
 - Der *OPC UA*-Server prüft die Berechtigung des *OPC UA*-Clients nicht.
- "*Benutzer-/Passwort-Login aktivieren*"
 - Der *OPC UA*-Server prüft anhand des Benutzernamens und des Passworts, ob der Zugriff des *OPC UA*-Clients berechtigt ist. Dazu wertet der Server die dem Benutzer zugewiesene Rolle aus. ↪ *Kap. 5.7.8 "Rollenverwaltung" Seite 154*
- "*Veraltete Sicherheitsrichtlinie erlauben*"
 - Erlaubt die Auswahl der beiden veralteten Sicherheitsrichtlinien "*Basic128Rsa15*" und "*Basic256*" (nicht empfohlen).
- "*Applikationsname*"
 - Eindeutige Kennung der Applikation im OPC-Namensraum.

Netzwerk

- "*Endpunkt-Port*"
 - TCP-Port für den binären Datenaustausch (Standard: 4840).

Sicherheit



Aktivieren Sie nur Sicherheitsrichtlinien, die mit dem Schutzkonzept für Ihre Maschine oder Anlage vereinbar sind. Deaktivieren Sie alle anderen Sicherheitsrichtlinien.

- "*Keine*"
 - Ungesicherter Datenverkehr zwischen Server und Client.
- "*Basic128Rsa15*"
 - Gesicherter Datenverkehr, 128-Bit Basic-Verschlüsselung mit Key Wrap-Algorithmus RSA-15, (Option zulassen mit "*Veraltete Sicherheitsrichtlinie erlauben*" siehe oben).
- "*Basic256*"
 - Gesicherter Datenverkehr, 256-Bit Basic-Verschlüsselung (Option zulassen mit "*Veraltete Sicherheitsrichtlinie erlauben*" siehe oben).
- "*Basic256Sha256*"
 - Gesicherter Datenverkehr, 256-Bit Basic-Verschlüsselung mit Hash-Algorithmus SHA-256 (empfohlen).

Verschlüsselung:

- **"Sign"**
 - Endpoint sichert die Integrität der Daten durch Signieren.
- **"SignAndEncrypt"**
 - Endpoint sichert die Integrität und Vertraulichkeit der Daten durch Signieren und Verschlüsseln.
- **"Both"**
 - Der OPC UA-Server bietet beide Verschlüsselungsmethoden **"Sign"** und **"SignAndEncrypt"** an. Der OPC UA-Client kann eine der beiden Verschlüsselungsmethoden verwenden.

Security Check Overrides

Hier können Sie verschiedene Ausnahmen bei der Sicherheitsprüfung zulassen und somit die Fehlertoleranz erhöhen.

5.7.5 Servereinstellungen - Zertifikat

Eine gesicherte Verbindung zwischen OPC UA-Client zum Server kann nur aufgebaut werden, wenn der Server das digitale Zertifikat des Clients als vertrauenswürdig einstuft und akzeptiert. Derzeit akzeptiert der Server jedes gültige Client-Zertifikat. Der Server akzeptiert selbstsignierte Zertifikate. Außerdem überprüft auch der Client das Zertifikat des Servers.



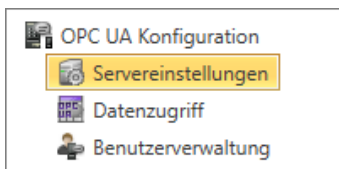

Hier können Sie für den OPC UA-Server ein nach ITU-T standardisiertes X.509-Zertifikat neu erstellen, anzeigen, importieren oder exportieren. Das hier angezeigte Zertifikat wird in den OPC UA-Server übertragen.



1. ➤ Klicken Sie im *Projektbaum* unter **"OPC UA-Konfiguration"** auf **"Servereinstellungen"**.
 - ⇒ Der Editor der **"Servereinstellungen"** öffnet sich.
2. ➤ Wählen Sie den Bereich **"Zertifikat"**.

Im Arbeitsbereich wird das aktuelle X.509-Zertifikat angezeigt. Wenn Sie ein Zertifikat neu erstellen oder importieren, wird das zuvor angezeigte Zertifikat ersetzt.

Symboleiste

-  **Neues Zertifikat erstellen:** Öffnet das Dialogfenster **"Neues Zertifikat erstellen"**
-  **Zertifikat anzeigen:** Zeigt Informationen zum aktuellen Zertifikat
-  **Zertifikat exportieren:** Öffnet das Dialogfenster **"Zertifikat speichern"**
-  **Zertifikat importieren:** Öffnet das Dialogfenster **"Zertifikat öffnen"**

Neues Zertifikat erstellen

1. ➤ Klicken Sie auf , um ein neues Zertifikat zu erstellen.
 - ⇒ Das Dialogfenster **"Neues Zertifikat erstellen"** öffnet sich.
2. ➤ Geben Sie die Daten für das Zertifikat ein und klicken sie auf **"OK"**.
 - ⇒ Das zuvor angezeigte Zertifikat wird durch das neue Zertifikat ersetzt.

Zertifikat anzeigen

- ➔ Klicken Sie auf , um Informationen zum aktuellen Zertifikat anzuzeigen.
- ⇒ Das Dialogfenster "Zertifikat" öffnet sich.

Zertifikat exportieren

Sie können das aktuelle Zertifikat exportieren, um es z.B. auf verschiedenen Computern zu verwenden.

1. ➔ Klicken Sie auf .
 - ⇒ Das Dialogfenster "Zertifikat speichern" öffnet sich.
2. ➔ Wählen Sie ein Verzeichnis aus und geben Sie einen Dateinamen ein.
3. ➔ Klicken Sie auf "Speichern".
 - ⇒ Das aktuelle Zertifikat wird in der Exportdatei (pfx-Dateiformat) gespeichert.

Zertifikat importieren

Sie können ein Zertifikat importieren, um es z.B. für die aktuelle OPC UA-Konfiguration zu verwenden. Für einen erfolgreichen Import muss das Zertifikat folgende Merkmale aufweisen:

- Das Zertifikat muss als PFX-Datei vorliegen.
- Die Felder "Common Name" und "Organization" müssen ausgefüllt sein.
- Die maximale Schlüsselstärke darf 2048Bit nicht überschreiten.
- Das Zertifikat muss einen gültigen Private Key beinhalten.

1. ➔ Klicken Sie auf .
 - ⇒ Das Dialogfenster "Zertifikat öffnen" öffnet sich.
2. ➔ Wählen Sie das gewünschte Zertifikat aus (pfx-Dateiformat).
3. ➔ Klicken Sie auf "Öffnen".
 - ⇒ Das zuvor angezeigte Zertifikat wird durch das importierte Zertifikat ersetzt.

5.7.6 Datenzugriff 

Hier können Sie die zu CPU bzw. CP (falls verfügbar) gehörenden Variablen auswählen, auf die über OPC UA zugegriffen werden kann.

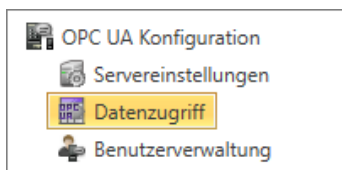

- ➔ Klicken Sie im Projektbaum unter "OPC UA-Konfiguration" auf "Datenzugriff".
- ⇒ Der Editor für die Einstellungen zum "Datenzugriff" öffnet sich.

Symbolleiste

Variablen aktualisieren: Geänderte Filtereinstellungen in die Ergebnistabelle übernehmen.

Filtereinstellungen

Hier können Sie die Operanden- und Adressbereiche auswählen, die in der Ergebnistabelle angezeigt werden.

1. ➔ Aktivieren Sie "Alle Operandenbereiche" oder einzelne Operandenbereiche, die in der Ergebnistabelle angezeigt werden sollen.
2. ➔ Um die Adressen eines Operandenbereichs einzugrenzen, geben Sie in den beiden benachbarten Feldern die Anfangs- und End-Byteadresse an, z.B. 0 bis 1000.

3. ➤ Klicken Sie auf  oder aktivieren Sie *"Filteränderungen sofort anwenden"*.
 ⇒ Die Ergebnistabelle wird mit den Filtereinstellungen aktualisiert.

Ergebnis

Wählen Sie in der Ergebnistabelle die Variablen aus, die in der *OPC UA*-Konfiguration verwendet werden sollen. Auf diese Variablen dürfen *OPC UA*-Clients zugreifen.

- Aktivieren Sie *"OPC UA"* der gewünschten Variablen.



Operanden gruppieren

Zur besseren Übersicht können Sie die Tabelleneinträge nach Gruppen sortieren.

Ziehen Sie eine Spaltenüberschrift **3** in die **Datentyp**-Spalte **2** alte dieser Spalte in Gruppen zusammenzufassen.

	Operandtyp	Quelle	Name	Adresse	Datentyp	OPC UA <input checked="" type="checkbox"/>
1	Eingang	Standard Projektkonfiguration	Var_E0.0	I 0.0	BOOL	<input checked="" type="checkbox"/>

- (1) Spalte auswählen (linke Maustaste halten)
 (2) Spalte ziehen
 (3) Spalte im Feld ablegen (Maustaste loslassen)

1. ➤ Ziehen Sie die gewünschte Spaltenüberschrift in das Feld über der Tabelle.
 ⇒ Der Inhalt der Spalte wird in einer Gruppe zusammengefasst. Zu jeder Gruppe wird die Anzahl der Zeilen angezeigt.
2. ➤ Klicken Sie auf , um die Gruppe zu öffnen. Klicken Sie auf , um die Gruppe zu schließen.

Sie können die Schritte 1 bis 2 wiederholen, um die Gruppe in weitere Untergruppen zu gliedern.

Um eine Gruppierung aufzuheben, klicken Sie auf das Schließen-Symbol rechts neben dem Gruppen-Namen.



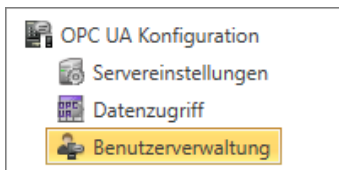

5.7.7 Benutzerverwaltung

Mit der Benutzerverwaltung können Sie eine Benutzerliste anlegen. Für jeden Benutzer können ein Passwort und eine Rolle festgelegt werden.





1. ➤ Klicken Sie im *Projektbaum* unter *"OPC UA-Konfiguration"* auf *"Benutzerverwaltung"*.
 ⇒ Der Editor für die *"Benutzerverwaltung"* öffnet sich.
2. ➤ Wählen Sie den Bereich *"Benutzerverwaltung"*.



Symbolleiste

-  **Neuen Benutzer hinzufügen:** Eingabemodus für neuen Benutzer
-  **Benutzer entfernen:** Löscht den markierten Benutzer
-  **Aktuellen Benutzer editieren:** Eingabemodus für markierten Benutzer
-  **Eingabe speichern:** Benutzereinstellungen speichern
-  **Eingabe abbrechen:** Benutzereinstellungen ohne Speichern abbrechen

Benutzer hinzufügen

1. ➤ Klicken Sie auf .
2. ➤ Geben Sie den gewünschten Benutzernamen in das Eingabefeld "Name" ein.
3. ➤ Geben Sie ein Passwort in das Eingabefeld "Passwort" ein und wiederholen Sie die Eingabe unter "Passwortwiederholung".
4. ➤ Wählen Sie eine Rolle für den Benutzer. Mit dieser Rolle werden die Zugriffsrechte auf den OPC UA-Server festgelegt.
5. ➤ Klicken Sie auf .
 - ⇒ Der Benutzer wird in die Benutzerliste eingetragen.



Benutzer bearbeiten

1. ➤ Markieren Sie in der Benutzerliste den Benutzer, dessen Daten Sie ändern möchten.
2. ➤ Klicken Sie auf .
3. ➤ Geben Sie die gewünschten Änderungen ein und klicken Sie auf .

Benutzer entfernen

1. ➤ Markieren Sie in der Benutzerliste den Benutzer, den Sie löschen möchten.
2. ➤ Klicken Sie auf .
 - ⇒ Ein Dialogfenster öffnet sich, in dem Sie wählen können, ob der Benutzer gelöscht werden soll oder nicht.

5.7.8 Rollenverwaltung 

Hier legen Sie die Rollen und Zugriffsrechte fest, die Sie den Benutzern zuweisen können. Wenn Sie die Authentifizierung über Benutzer-/Passwort-Login aktivieren  *Kap. 5.7.4 "Servereinstellungen - Verbindung  Seite 150*, werden die Zugriffsrechte auf den OPC UA-Server anhand des eingeloggten Benutzers und der zugewiesenen Rolle erteilt.

Beispiel:

Rolle: Operator

Benutzername: "Ich Selbst"

Servereinstellung: Benutzer-/Passwort-Login aktiviert

Der Benutzer "Ich Selbst" erhält Schreib- und Leserechte auf den OPC UA-Server, wenn er sich mit dem Passwort erfolgreich eingeloggt hat.

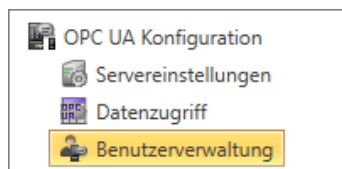

1. ➤ Klicken Sie im Projektbaum unter "OPC UA-Konfiguration" auf "Benutzerverwaltung".
 - ⇒ Der Editor für die "Benutzerverwaltung" öffnet sich.
2. ➤ Wählen Sie den Bereich "Rollenverwaltung".

Rollen konfigurieren

Zur Zeit stehen die folgenden beiden Rollen zur Auswahl; weitere Rollen können zur Zeit nicht hinzugefügt werden:

- Operator: Schreib- und Leserechte
- Observer: Nur Leserechte

5.7.9 Ausgabe

Im Fenster "Ausgabe" werden Informationen zu ausgeführten Aktivitäten und Hintergrundoperationen angezeigt.

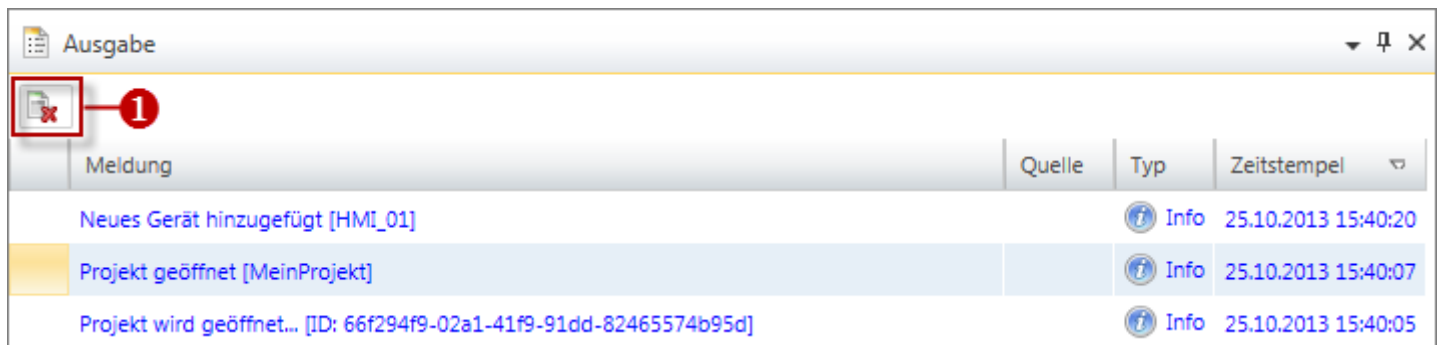

Meldung	Quelle	Typ	Zeitstempel
Neues Gerät hinzugefügt [HMI_01]		Info	25.10.2013 15:40:20
Projekt geöffnet [MeinProjekt]		Info	25.10.2013 15:40:07
Projekt wird geöffnet... [ID: 66f294f9-02a1-41f9-91dd-82465574b95d]		Info	25.10.2013 15:40:05

(1) Alle Meldungen im Ausgabefenster löschen

6 Einsatz WebVisu - Web-Visualisierung



Bitte beachten Sie, dass der gleichzeitige Einsatz von OPC UA und Web-Visu auf der gleichen Schnittstelle nicht unterstützt wird! Bei dem Versuch diese zu aktivieren, werden beide Server gestoppt und die Diagnosemeldung 0xE989 bzw. 0xE9AB wird ausgegeben.

- Mit einem WebVisu-Projekt haben Sie die Möglichkeit eine Web-Visualisierung auf Ihrer CPU bzw. Ihrem Ethernet-CP zu projektieren.
- Die Projektierung eines WebVisu-Projekts ist ausschließlich mit dem SPEED7 Studio ab V1.7.0 möglich.
- Da ein WebVisu-Projekt nur von Speicherkarte ablauffähig ist, muss in der CPU eine Speicherkarte (VSD, VSC) von Yaskawa gesteckt sein. Bitte beachten Sie, dass Sie immer eine zu ihrer CPU passende VSC-Karte verwenden. ↪ Kap. 4.16 "Einsatz Speichermedien - VSD, VSC" Seite 121
- Falls die Speicherkarte kurzzeitig entnommen wird, leuchtet die SF-LED. Hiermit wird angezeigt, dass ein Feature fehlt und die WebVisu wird nach 72 Stunden beendet.
- Die WebVisu-Funktionalität ist in der CPU zu aktivieren. ↪ Kap. 6.2 "WebVisu-Funktionalität aktivieren" Seite 159
- Beim Projekttransfer aus dem SPEED7 Studio wird das WebVisu-Projekt immer automatisch auf die gesteckte Speicherkarte als TAR-Datei übertragen.
- Der Zugriff auf das WebVisu-Projekt der CPU erfolgt über die IP-Adresse des Ethernet-PG/OP-Kanals und dem entsprechend projektierten Port oder über die Geräte-Webseite der CPU.
- Der Zugriff auf das WebVisu-Projekt des Ethernet-CP erfolgt über die IP-Adresse des Ethernet-CP und dem entsprechend projektierten Port oder über die Geräte-Webseite des CP.
- Mit einem Web-Browser können Sie auf Ihre Web-Visualisierung zugreifen. Web-Browser auf Basis von Windows CE werden aktuell nicht unterstützt.



Bitte beachten Sie, dass der Einsatz eines WebVisu-Projekts, abhängig vom Umfang des WebVisu-Projekts und des SPS-Projekts, die Performance und somit die Reaktionszeit Ihrer Applikation beeinflussen kann. Zur Entlastung Ihrer CPU sollten Sie Ihr WebVisu-Projekt auf dem Ethernet-CP betreiben.

6.1 WebVisu-Editor

Nachfolgend wird die Projektierung eines WebVisu-Projekts gezeigt. Hier soll lediglich der grundsätzliche Einsatz des WebVisu-Editors im SPEED7 Studio in Verbindung mit der CPU gezeigt werden. Bitte beachten Sie, dass Softwareänderungen nicht immer berücksichtigt werden können und es so zu Abweichungen zur Beschreibung kommen kann.



Nähere Informationen zum SPEED7 Studio und zum Einsatz des Web-Visu-Editors finden Sie in der zugehörigen Online-Hilfe.

6.1.1 Arbeitsumgebung

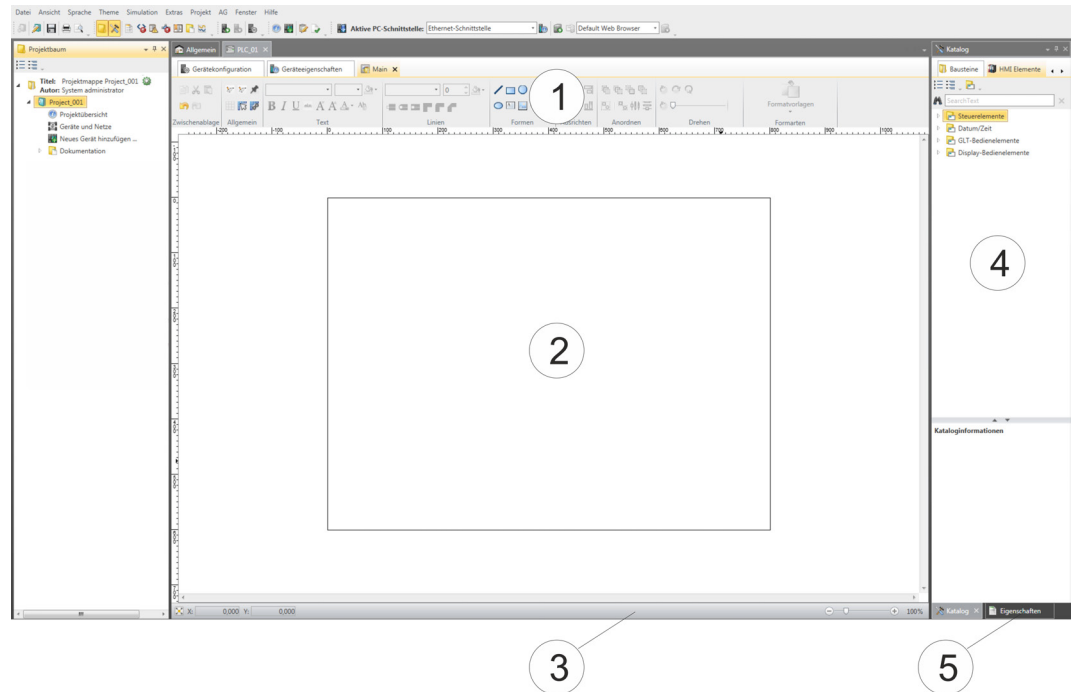

- (1) Symbolleiste
- (2) Editor-Fläche
- (3) Statusleiste
- (4) Katalog
- (5) Eigenschaftsfenster

(1) Symbolleiste

In der Symbolleiste finden Sie wichtige Befehle zum Arbeiten mit dem *WebVisu*-Editor.

(2) Editor-Fläche

Die Editor-Fläche ist Ihr Arbeitsbereich. Hier können Sie Texte und Grafikobjekte platzieren und bearbeiten.

(3) Statusleiste

Über einen Schieberegler können Sie hier Ihre Ansicht vergrößern bzw. verkleinern.

(4) Katalog

Über den *Katalog* haben Sie Zugriff auf die zur Verfügung stehenden *WebVisu*-Elemente. Mittels Drag&Drop können Sie diese auf der *Editor-Fläche* platzieren und diese über Eigenschaften anpassen.

(5) Eigenschaftsfenster

Durch Aktivierung von "*Ansicht* → *Eigenschaften*" werden die "*Eigenschaften*" angezeigt. Hier werden die Eigenschaften des selektierten Elements dargestellt. Diese können Sie ggf. anpassen.

6.1.2 *WebVisu*-Projekt erstellen

WebVisu hinzufügen

1. ▶ Starten Sie das *SPEED7 Studio* mit Ihrem Projekt für die CPU, für die ein *WebVisu*-Projekt erstellt werden soll.
2. ▶ Fügen Sie, wenn nicht schon geschehen, eine CPU hinzu, indem Sie auf "*Neues Gerät hinzufügen*" klicken.

3. ➤ Klicken Sie im "Projektbaum" auf ihre CPU und wählen Sie "Kontextmenü → Geräteeigenschaften".
 - ⇒ Es öffnen sich die "Geräteeigenschaften Ihrer CPU".
4. ➤ Klicken Sie hier auf "WebVisu Konfiguration"
 - ⇒ In diesem Einstellfenster können Sie ein WebVisu-Projekt für Ihre CPU anlegen.

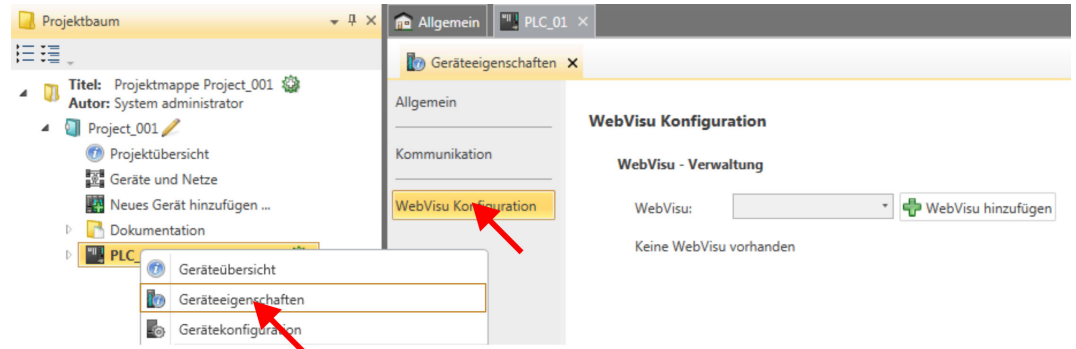

5. ➤ Zum Anlegen eines WebVisu-Projekts klicken Sie auf [+ WebVisu hinzufügen].
 - ⇒ Ein neues WebVisu-Projekt wird erstellt und im "Projektbaum" angezeigt. Unter "WebVisu - Allgemeine Einstellungen" und "WebVisu - SSL-Einstellungen" können Sie weitere Einstellungen vornehmen.

WebVisu - Allgemeine Einstellungen

- Portnummer
 - Geben Sie hier die Portnummer an, unter der die WebVisu erreichbar sein soll.
 - *Portnummer: 8080 (Default):* Der Zugriff auf die WebVisu erfolgt über die IP-Adresse und Port 8080. Die Geräte-Webseite erreichen Sie über die IP-Adresse und Port 80.
 - *Portnummer: 80:* Der Zugriff auf die WebVisu erfolgt über die IP-Adresse und Port 80. Die Geräte-Webseite erreichen Sie über die IP-Adresse und Port 8080.
- Abfrageintervall (ms)
 - Geben Sie hier den Intervall für die zyklische Aktualisierung der Webinhalte an.
- Ausführgerät
 - Geben Sie hier die "CPU" als Gerät an, auf dem dieses WebVisu-Projekt ausgeführt werden soll.
 - WebVisu-Projekte für Ethernet-CPs werden von dieser CPU nicht unterstützt.

WebVisu - SSL-Einstellungen

- Verschlüsselung aktivieren
 - Im aktivierten Zustand haben Sie einen SSL-verschlüsselten Zugriff auf Ihre WebVisu.
- HTTP deaktivieren
 - Im aktivierten Zustand erfolgt der Zugriff über HTTPS.
- SSL-Portnummer
 - SSL-Portnummer 443 (Default): Der gesicherte Zugriff auf die WebVisu erfolgt über die IP-Adresse und Port 443. Die Geräte-Webseite erreichen Sie über die IP-Adresse der CPU und Port 8080.
- Ursprungspfad des verwendeten Zertifikats
 - Hier können Sie ein Sicherheitszertifikat hochladen.
 - Es werden ausschließlich Sicherheitszertifikate im PEM-Format unterstützt.
 - Die Datei muss das Zertifikat und den privaten Schlüssel enthalten.

WebVisu löschen

- ➔ Klicken Sie im "Projektbaum" auf das WebVisu-Projekt und wählen Sie "Kontextmenü → WebVisu löschen".
- ⇒ Das WebVisu-Projekt wird aus der Konfiguration entfernt.

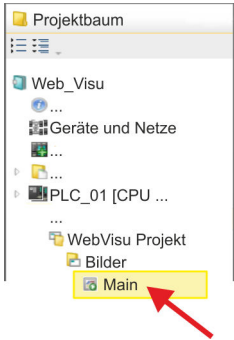
WebVisu bearbeiten

- ➔ Navigieren Sie im "Projektbaum" zu "WebVisu Projekt > Bilder" und klicken Sie auf "Main". Wählen Sie "Kontextmenü → Bild öffnen".
- ⇒ Es öffnet sich der WebVisu-Editor. Hier können Sie Ihre Web-Visualisierung projektieren, indem Sie per Drag&Drop Elemente aus dem "Katalog" auf die Editor-Fläche ziehen und entsprechend über die "Eigenschaften" mit einer Variablen verschalten.

6.2 WebVisu-Funktionalität aktivieren**Vorgehensweise**

Damit Ihre CPU ein WebVisu-Projekt verarbeiten kann, müssen Sie die WebVisu-Funktionalität aktivieren.

1. ➔ Stecken Sie in Ihre CPU eine Speicherkarte (VSD, VSC) von Yaskawa. Bitte beachten Sie, dass Sie immer eine zu ihrer CPU passende VSC-Karte verwenden. ↪ Kap. 4.16 "Einsatz Speichermedien - VSD, VSC" Seite 121
2. ➔ Schalten Sie die CPU ein und führen Sie zur Aktivierung der WebVisu-Funktionalität *Urlöschen* durch.
 - ⇒ Solange die Speicherkarte gesteckt ist, bleibt die WebVisu-Funktionalität auch nach einem Power-Cycle aktiviert. Beim Projekttransfer aus dem *SPEED7 Studio* wird das WebVisu-Projekt immer automatisch auf die gesteckte Speicherkarte übertragen.



Bitte beachten Sie, dass sobald Sie die WebVisu-Funktionalität auf Ihrer CPU aktiviert haben, die Speicherkarte gesteckt bleiben muss. Ansonsten leuchtet die SF-LED und nach 72 Stunden wird die WebVisu-Funktionalität deaktiviert. Solange eine aktivierte Speicherkarte nicht gesteckt ist, leuchtet die SF-LED und der "TrialTime"-Timer zählt von 72 Stunden herab auf 0. Danach wird die WebVisu-Funktionalität deaktiviert. Durch Stecken der Speicherkarte erlischt die LED und die CPU läuft wieder ohne Einschränkungen.

6.3 WebVisu-Projekt starten

Folgende Voraussetzungen müssen erfüllt sein, dass das WebVisu-Projekt starten kann:

1. ➔ Aktivieren Sie, wenn nicht schon geschehen, die WebVisu-Funktionalität. ↪ Kap. 6.2 "WebVisu-Funktionalität aktivieren" Seite 159
2. ➔ Projektieren Sie Ihre CPU und führen Sie eine Hardware-Konfiguration durch.
3. ➔ Projektieren Sie Ihr WebVisu-Projekt.
4. ➔ Speichern und übersetzen Sie Ihr Projekt.

Zugriff auf die WebVisu > Status der WebVisu

5. → Sofern Sie mit ihrer CPU online verbunden sind, können Sie mit "AG → *Alles übertragen*" Ihr Projekt in die CPU übertragen.
- ⇒ Hierbei wird die Projektierung in die CPU und das WebVisu-Projekt auf die Speicherkarte übertragen. Direkt nach der Übertragung haben Sie Zugriff auf Ihre WebVisu.



Mit den CMD-Autobefehlen `WEBVISU_PGOP_ENABLE` und `WEBVISU_PGOP_DISABLE` können Sie die WebVisu freigeben bzw. sperren. Nach einem Power-Cycle oder dem Laden einer Hardware-Konfiguration bleiben die Einstellungen erhalten. Beim Rücksetzen auf Werkseinstellung oder Urlöschen wird das WebVisu-Projekt auf den Defaultwert "freigegeben" gesetzt. ↪ Kap. 4.18 "CMD - Autobefehle" Seite 124

6.4 Zugriff auf die WebVisu

- Bei Anbindung über Ethernet-PG/OP-Kanal haben Sie, gesteuert über Ports, Zugriff auf die WebVisu und Geräte-Webseite der CPU.
- Der Zugriff auf die WebVisu kann passwortgeschützt und verschlüsselt mittels SSL-Zertifikate erfolgen. Sofern Sie SSL-Zertifikate einsetzen möchten, müssen Sie diese im *SPEED7 Studio* entsprechend einbinden.
- Über "*Webvisu Projekt > Benutzerverwaltung*" können Sie im *SPEED7 Studio* Benutzer anlegen, welche auf die WebVisu zugreifen dürfen.
- Über "*Geräteeigenschaften > WebVisu Konfiguration*" können Sie unter anderem den Port angeben, über welchen die WebVisu erreichbar sein soll und Sicherheitszertifikate hochladen. Hierdurch verändert sich der Port für den Zugriff auf die Geräte-Webseite.
 - *Portnummer: 8080 (Default):* Der Zugriff auf die WebVisu erfolgt über die IP-Adresse und Port 8080. Die Geräte-Webseite erreichen Sie über die IP-Adresse und Port 80.
 - *Portnummer: 80:* Der Zugriff auf die WebVisu erfolgt über die IP-Adresse und Port 80. Die Geräte-Webseite erreichen Sie über die IP-Adresse und Port 8080.
 - *SSL-Portnummer 443 (Default):* Der gesicherte Zugriff auf die WebVisu erfolgt über die IP-Adresse und Port 443. Die Geräte-Webseite erreichen Sie über die IP-Adresse und Port 8080.



- Bitte beachten Sie, dass Sie, sobald Sie Anpassungen an der Benutzerverwaltung durchgeführt haben, Ihren Web-Browser neu starten müssen. Ansonsten erhalten Sie systembedingt eine Fehlermeldung über ungültige Benutzerangaben!
- Bitte beachten Sie, dass die Verschlüsselung der Kommunikation sich auf die Rechenleistung der CPU und damit auf die Reaktionszeit des Gesamtsystems auswirken kann!

6.4.1 Status der WebVisu

Auf der Geräte-Webseite erhalten unter "WebVisu" über "Status" den Status Ihres Web-Visu-Projekts. ↪ Kap. 4.11.1.1.2 "Reiter: "WebVisu"" Seite 103

7 Einsatz PtP-Kommunikation

7.1 Schnelleinstieg

Allgemein

Die CPU besitzt eine RS485-Schnittstelle, die standardmäßig auf PtP-Kommunikation (point to point) eingestellt ist. Dies ermöglicht die serielle Prozessankopplung zu verschiedenen Ziel- oder Quellsystemen.

Protokolle

Unterstützt werden die Protokolle bzw. Prozeduren ASCII, STX/ETX, 3964R, USS und Modbus.

Parametrierung

Die Parametrierung der seriellen Schnittstelle erfolgt zur Laufzeit unter Einsatz des FC/SFC 216 (SER_CFG). Hierbei sind für alle Protokolle mit Ausnahme von ASCII die Parameter in einem DB abzulegen.

Kommunikation

Mit FCs/SFCs steuern Sie die Kommunikation. Das Senden erfolgt unter Einsatz des FC/SFC 217 (SER_SND) und das Empfangen über FC/SFC 218 (SER_RCV). Durch erneuten Aufruf des FC/SFC 217 SER_SND bekommen Sie bei 3964R, USS und Modbus über RetVal einen Rückgabewert geliefert, der unter anderem auch aktuelle Informationen über die Quittierung der Gegenseite beinhaltet. Bei den Protokollen USS und Modbus können Sie durch Aufruf des FC/SFC 218 SER_RCV nach einem SER_SND das Quittungstelegramm auslesen. Die FCs/SFCs befinden sich im Lieferumfang der CPU.



Verwenden Sie FCs anstelle von SFCs

Bitte beachten Sie, die SLIO CPU zeigt die produktspezifischen SFCs nicht an. Für Programmierertools wie z.B. Siemens SIMATIC Manager und TIA Portal verwenden Sie bitte die entsprechenden FCs aus der Controls Library.

Übersicht der FCs/SFCs für die serielle Kommunikation

Folgende FC/SFCs kommen für die serielle Kommunikation zum Einsatz:

FC/SFC		Beschreibung
FC/SFC 216	SER_CFG	RS485 Parametrieren
FC/SFC 217	SER_SND	RS485 Senden
FC/SFC 218	SER_RCV	RS485 Empfangen



Näheres zum Einsatz dieser Bausteine finden Sie im Handbuch "SPEED7 Operationsliste".

7.2 Prinzip der Datenübertragung

RS485-PtP-Kommunikation

Die Datenübertragung wird zur Laufzeit über FC/SFCs gehandhabt. Das Prinzip der Datenübertragung ist für alle Protokolle identisch und soll hier kurz gezeigt werden.

- Daten, die von der CPU in den entsprechenden Datenkanal geschrieben werden, werden in einen FIFO-Sendepuffer (first in first out) mit einer Größe von 2x1024Byte abgelegt und von dort über die Schnittstelle ausgegeben.
- Empfängt die Schnittstelle Daten, werden diese in einem FIFO-Empfangspuffer mit einer Größe von 2x1024Byte abgelegt und können dort von der CPU gelesen werden.
- Sofern Daten mittels eines Protokolls übertragen werden, erfolgt die Einbettung der Daten in das entsprechende Protokoll automatisch.
- Im Gegensatz zu ASCII- und STX/ETX erfolgt bei den Protokollen 3964R, USS und Modbus die Datenübertragung mit Quittierung der Gegenseite.
- Durch erneuten Aufruf des FC/SFC 217 SER_SND bekommen Sie über RetVal einen Rückgabewert geliefert, der unter anderem auch aktuelle Informationen über die Quittierung der Gegenseite beinhaltet.
- Zusätzlich ist bei USS und Modbus nach einem SER_SND das Quittungstelegramm durch Aufruf des FC/SFC 218 SER_RCV auszulesen.

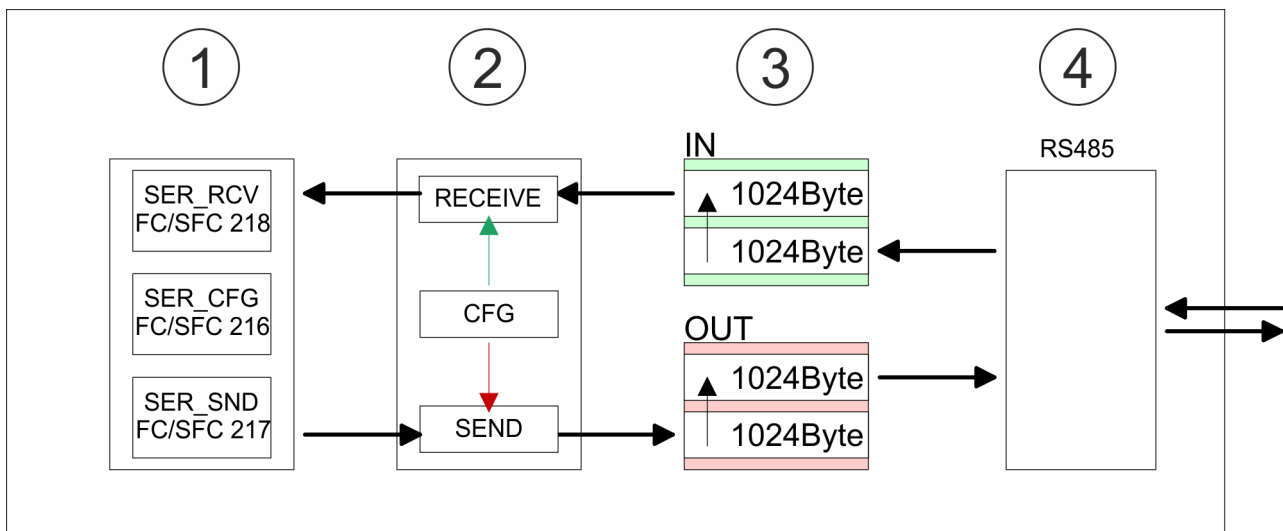

- 1 Programm
- 2 Protokoll
- 3 FIFO-Puffer
- 4 Schnittstelle

7.3 Einsatz der RS485-Schnittstelle für PtP

Eigenschaften RS485

- Logische Zustände als Spannungsdifferenz zwischen 2 verdrehten Adern
- Serielle Busverbindung in Zweidrahttechnik im Halbduplex-Verfahren
- Datenübertragung bis 500m Entfernung
- Datenübertragungsrate bis 115,2kBit/s

RS485

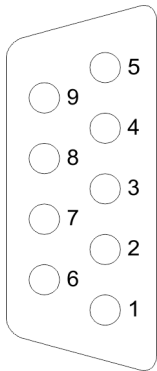

9polige SubD-Buchse

Pin	RS485
1	n.c.
2	M24V
3	RxD/TxD-P (Leitung B)
4	RTS
5	M5V
6	P5V
7	P24V
8	RxD/TxD-N (Leitung A)
9	n.c.

Anschluss

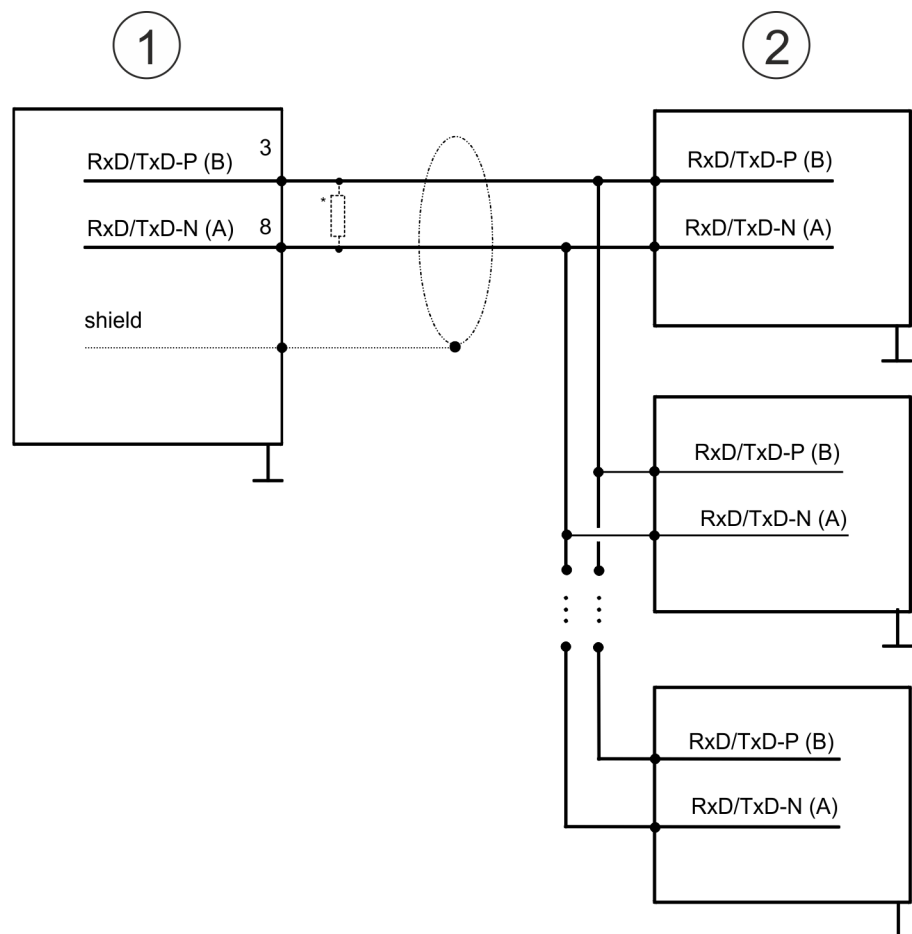

- 1 RS485-Schnittstelle
- 2 Peripherie



**) Verwenden Sie für einen störungsfreien Datenverkehr einen Abschlusswiderstand von ca. 120Ω.*

7.4 Parametrierung

7.4.1 FC/SFC 216 - SER_CFG - Parametrierung PtP

Die Parametrierung erfolgt zur Laufzeit unter Einsatz des FC/SFC 216 (SER_CFG). Hierbei sind die Parameter für STX/ETX, 3964R, USS und Modbus in einem DB abzu-legen.

7.5 Kommunikation

7.5.1 FC/SFC 217 - SER_SND - Senden an PtP

Mit diesem Baustein werden Daten über die serielle Schnittstelle gesendet. Durch erneuten Aufruf des FC/SFC 217 SER_SND bekommen Sie bei 3964R, USS und Modbus über RETVAL einen Rückgabewert geliefert, der unter anderem auch aktuelle Informationen über die Quittierung der Gegenseite beinhaltet. Zusätzlich ist bei USS und Modbus nach einem SER_SND das Quittungstelegramm durch Aufruf des FC/SFC 218 SER_RCV auszulesen.

7.5.2 FC/SFC 218 - SER_RCV - Empfangen von PtP

Mit diesem Baustein werden Daten über die serielle Schnittstelle empfangen. Bei den Protokollen USS und Modbus können Sie durch Aufruf des FC/SFC 218 SER_RCV nach einem SER_SND das Quittungstelegramm auslesen.



Näheres zum Einsatz dieser Bausteine finden Sie im Handbuch "SPEED7 Operationsliste".

7.6 Protokolle und Prozeduren

Übersicht

Die CPU unterstützt folgende Protokolle und Prozeduren:

- ASCII-Übertragung
- STX/ETX
- 3964R
- USS
- Modbus

ASCII

Die Datenkommunikation via ASCII ist die einfachste Form der Kommunikation. Die Zeichen werden 1 zu 1 übergeben. Bei ASCII werden je Zyklus mit dem Lese-FC/SFC die zum Zeitpunkt des Aufrufs im Puffer enthaltenen Daten im parametrisierten Empfangsdatenbaustein abgelegt. Ist ein Telegramm über mehrere Zyklen verteilt, so werden die Daten überschrieben. Eine Empfangsbestätigung gibt es nicht. Der Kommunikationsablauf ist vom jeweiligen Anwenderprogramm zu steuern. Sie können hierzu den FB 1 - RECEIVE_ASCII verwenden.



Näheres zum Einsatz dieses Bausteins finden Sie im Handbuch "SPEED7 Operationsliste".

STX/ETX

STX/ETX ist ein einfaches Protokoll mit Start- und Ende-Kennung. Hierbei stehen STX für **Start of Text** und ETX für **End of Text**. Die Prozedur STX/ETX wird zur Übertragung von ASCII-Zeichen eingesetzt. Sie arbeitet ohne Blockprüfung (BCC).

- Sollen Daten von der Peripherie eingelesen werden, muss das Start-Zeichen vorhanden sein, anschließend folgen die zu übertragenden Zeichen. Danach muss das Ende-Zeichen vorliegen. Abhängig von der Byte-Breite können folgende ASCII-Zeichen übertragen werden: 5Bit: nicht zulässig; 6Bit: 20...3Fh, 7Bit: 20...7Fh, 8Bit: 20...FFh.
- Die Nutzdaten, d.h. alle Zeichen zwischen Start- und Ende-Kennung, werden nach Empfang des Schlusszeichens an die CPU übergeben.
- Beim Senden der Daten von der CPU an ein Peripheriegerät werden die Nutzdaten an den FC/SFC 217 (SER_SND) übergeben und von dort mit angefügten Start- und Endezeichen über die serielle Schnittstelle an den Kommunikationspartner übertragen.
- Es kann mit 1, 2 oder keiner Start- und mit 1, 2 oder keiner Ende-Kennung gearbeitet werden.
- Wird kein Ende-Zeichen definiert, so werden alle gelesenen Zeichen nach Ablauf einer parametrierbaren Zeichenverzugszeit (Timeout) an die CPU übergeben.

Als Start- bzw. Ende-Kennung sind alle Hex-Werte von 00h bis 1Fh zulässig. Zeichen größer 1Fh werden ignoriert und nicht berücksichtigt. In den Nutzdaten sind Zeichen kleiner 20h nicht erlaubt und können zu Fehlern führen. Die Anzahl der Start- und Endezeichen kann unterschiedlich sein (1 Start, 2 Ende bzw. 2 Start, 1 Ende oder andere Kombinationen). Für nicht verwendete Start- und Endezeichen muss in der Hardware-Konfiguration FFh eingetragen werden.

Telegrammaufbau:

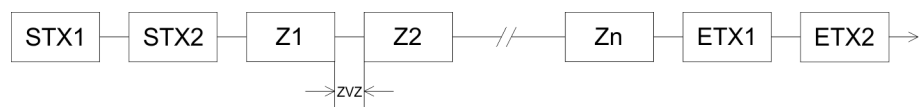

3964

Die Prozedur 3964R steuert die Datenübertragung bei einer Punkt-zu-Punkt-Kopplung zwischen der CPU und einem Kommunikationspartner. Die Prozedur fügt bei der Datenübertragung den Nutzdaten Steuerzeichen hinzu. Durch diese Steuerzeichen kann der Kommunikationspartner kontrollieren, ob die Daten vollständig und fehlerfrei bei ihm angekommen sind.

Die Prozedur wertet die folgenden Steuerzeichen aus:

- STX: **S**tart of **T**ext
- DLE: **D**ata **L**ink **E**scape
- ETX: **E**nd of **T**ext
- BCC: **B**lock **C**heck **C**haracter
- NAK: **N**egative **A**cknowledge

Sie können pro Telegramm maximal 255Byte übertragen.

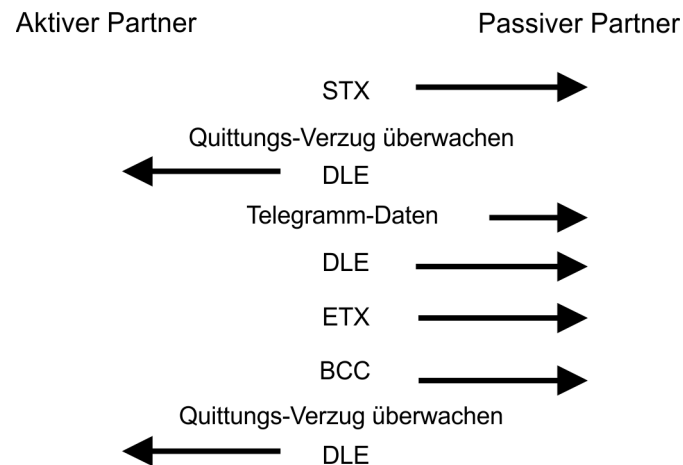
Prozedurablauf

Wird ein "DLE" als Informationszeichen übertragen, so wird dieses zur Unterscheidung vom Steuerzeichen "DLE" beim Verbindungsauf- und -abbau auf der Sendeleitung doppelt gesendet (DLE-Verdoppelung). Der Empfänger macht die DLE-Verdoppelung wieder rückgängig.

Unter 3964R muss einem Kommunikationspartner eine niedrigere Priorität zugeordnet sein. Wenn beide Kommunikationspartner gleichzeitig einen Sendeauftrag erteilen, dann stellt der Partner mit niedriger Priorität seinen Sendeauftrag zurück.

USS

Das USS-Protokoll (**U**niverselle **s**erielle **S**chnittstelle) ist ein von Siemens definiertes seriell-Übertragungsprotokoll für den Bereich der Antriebstechnik. Hiermit lässt sich eine serielle Buskopplung zwischen einem übergeordneten Master- und mehreren Slave-Systemen aufbauen. Das USS-Protokoll ermöglicht durch Vorgabe einer fixen Telegrammlänge einen zeitzyklischen Telegrammverkehr.

Folgende Merkmale zeichnen das USS-Protokoll aus:

- Mehrpunktfähige Kopplung
- Master-Slave Zugriffsverfahren
- Single-Master-System
- Maximal 32 Teilnehmer
- Einfacher, sicherer Telegrammrahmen

Es gilt:

- Am Bus können 1 Master und max. 31 Slaves angebunden sein.
- Die einzelnen Slaves werden vom Master über ein Adresszeichen im Telegramm angewählt.
- Die Kommunikation erfolgt ausschließlich über den Master im Halbduplex-Betrieb.
- Nach einem Sende-Auftrag ist das Quittungstelegramm durch Aufruf des FC/SFC 218 SER_RCV auszulesen.

Die Telegramme für Senden und Empfangen haben folgenden Aufbau:

Master-Slave-Telegramm

STX	LGE	ADR	PKE		IND		PWE		STW		HSW		BCC
02h			H	L	H	L	H	L	H	L	H	L	

Slave-Master-Telegramm

STX	LGE	ADR	PKE		IND		PWE		ZSW		HIW		BCC
02h			H	L	H	L	H	L	H	L	H	L	

mit

- STX - Startzeichen
- STW - Steuerwort
- LGE - Telegrammlänge
- ZSW - Zustandswort
- ADR - Adresse
- HSW - Hauptsollwert
- PKE - Parameterkennung
- HIW - Hauptistwert
- IND - Index
- BCC - Block Check Character
- PWE - Parameterwert

USS-Broadcast mit gesetztem Bit 5 in ADR-Byte

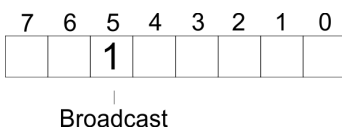

Eine Anforderung kann an einen bestimmten Slave gerichtet sein oder als Broadcast-Nachricht an alle Slaves gehen. Zur Kennzeichnung einer Broadcast-Nachricht ist Bit 5 im ADR-Byte auf 1 zu setzen. Hierbei wird die Slave-Adr. (Bit 0 ... 4) ignoriert. Im Gegensatz zu einem "normalen" Send-Auftrag ist beim Broadcast keine Telegrammauswertung über FC/SFC 218 SER_RCV erforderlich. Nur Schreibaufträge dürfen als Broadcast gesendet werden.

Modbus

- Das Protokoll Modbus ist ein Kommunikationsprotokoll, das eine hierarchische Struktur mit einem Master und mehreren Slaves festlegt.
- Physikalisch arbeitet Modbus über eine serielle Halbduplex-Verbindung. Es treten keine Buskonflikte auf, da der Master immer nur mit einem Slave kommunizieren kann.

- Nach einer Anforderung vom Master wartet dieser solange auf die Antwort des Slaves, bis eine einstellbare Wartezeit abgelaufen ist. Während des Wartens ist eine Kommunikation mit einem anderen Slave nicht möglich.
- Nach einem Sende-Auftrag ist das Quittungstelegramm durch Aufruf des FC/SFC 218 SER_RCV auszulesen.
- Die Anforderungs-Telegramme, die ein Master sendet und die Antwort-Telegramme eines Slaves haben den gleichen Aufbau:

Telegrammaufbau

Startzeichen	Slave-Adresse	Funktions-Code	Daten	Flusskontrolle	Endezeichen
--------------	---------------	----------------	-------	----------------	-------------

Broadcast mit Slave-Adresse = 0

- Eine Anforderung kann an einen bestimmten Slave gerichtet sein oder als Broadcast-Nachricht an alle Slaves gehen.
- Zur Kennzeichnung einer Broadcast-Nachricht wird die Slave-Adresse 0 eingetragen.
- Im Gegensatz zu einem "normalen" Send-Auftrag ist beim Broadcast keine Telegrammauswertung über FC/SFC 218 SER_RCV erforderlich.
- Nur Schreibaufträge dürfen als Broadcast gesendet werden.

ASCII-, RTU-Modus

Bei Modbus gibt es zwei unterschiedliche Übertragungsmodi. Die Modus-Wahl erfolgt zur Laufzeit unter Einsatz des FC/SFC 216 SER_CFG.

- ASCII-Modus: Jedes Byte wird im 2 Zeichen ASCII-Code übertragen. Die Daten werden durch Anfang- und Ende-Zeichen gekennzeichnet. Dies macht die Übertragung transparent aber auch langsam.
- RTU-Modus: Jedes Byte wird als ein Zeichen übertragen. Hierdurch haben Sie einen höheren Datendurchsatz als im ASCII-Modus. Anstelle von Anfang- und Ende-Zeichen wird eine Zeitüberwachung eingesetzt.

Unterstützte Modbus-Protokolle

Die RS485-Schnittstelle unterstützt folgende Modbus-Protokolle:

- Modbus RTU Master
- Modbus ASCII Master

7.7 Modbus - Funktionscodes

Namenskonventionen

Für Modbus gibt es Namenskonventionen, die hier kurz aufgeführt sind:

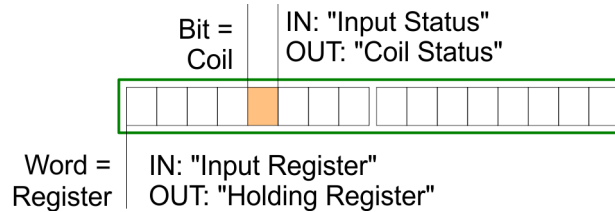

- Modbus unterscheidet zwischen Bit- und Wortzugriff; Bits = "Coils" und Worte = "Register".
- Bit-Eingänge werden als "Input-Status" bezeichnet und Bit-Ausgänge als "Coil-Status".
- Wort-Eingänge werden als "Input-Register" und Wort-Ausgänge als "Holding-Register" bezeichnet.

Bereichsdefinitionen

Üblicherweise erfolgt unter Modbus der Zugriff mittels der Bereiche 0x, 1x, 3x und 4x. Mit 0x und 1x haben Sie Zugriff auf digitale Bit-Bereiche und mit 3x und 4x auf analoge Wort-Bereiche.

Da aber bei den CPs keine Unterscheidung zwischen Digital- und Analogdaten stattfindet, gilt folgende Zuordnung:

- 0x - Bit-Bereich für Ausgabe-Daten des Masters
Zugriff über Funktions-Code 01h, 05h, 0Fh
- 1x - Bit-Bereich für Eingabe-Daten des Masters
Zugriff über Funktions-Code 02h
- 3x - Wort-Bereich für Eingabe-Daten des Masters
Zugriff über Funktions-Code 04h
- 4x - Wort-Bereich für Ausgabe-Daten des Masters
Zugriff über Funktions-Code 03h, 06h, 10h

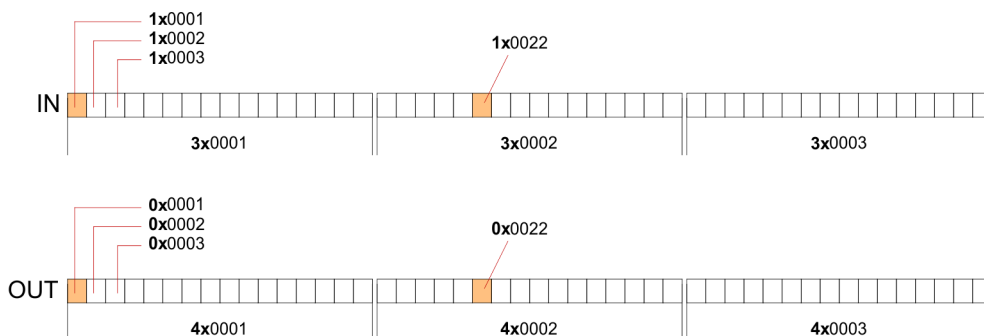

Eine Beschreibung der Funktions-Codes finden Sie auf den Folgeseiten.

Übersicht

Mit folgenden Funktionscodes können Sie von einem Modbus-Master auf einen Slave zugreifen. Die Beschreibung erfolgt immer aus Sicht des Masters:

Modbus - Funktionscodes

Code	Befehl	Beschreibung
01h	Read n Bits	n Bit lesen von Master-Ausgabe-Bereich 0x
02h	Read n Bits	n Bit lesen von Master-Eingabe-Bereich 1x
03h	Read n Words	n Worte lesen von Master-Ausgabe-Bereich 4x
04h	Read n Words	n Worte lesen von Master-Eingabe-Bereich 3x
05h	Write 1 Bit	1 Bit schreiben in Master-Ausgabe-Bereich 0x
06h	Write 1 Word	1 Wort schreiben in Master-Ausgabe-Bereich 4x
0Fh	Write n Bits	n Bit schreiben in Master-Ausgabe-Bereich 0x
10h	Write n Words	n Worte schreiben in Master-Ausgabe-Bereich 4x

Sichtweise für "Eingabe"- und "Ausgabe"-Daten

Die Beschreibung der Funktionscodes erfolgt immer aus Sicht des Masters. Hierbei werden Daten, die der Master an den Slave schickt, bis zu ihrem Ziel als "Ausgabe"-Daten (OUT) und umgekehrt Daten, die der Master vom Slave empfängt als "Eingabe"-Daten (IN) bezeichnet.

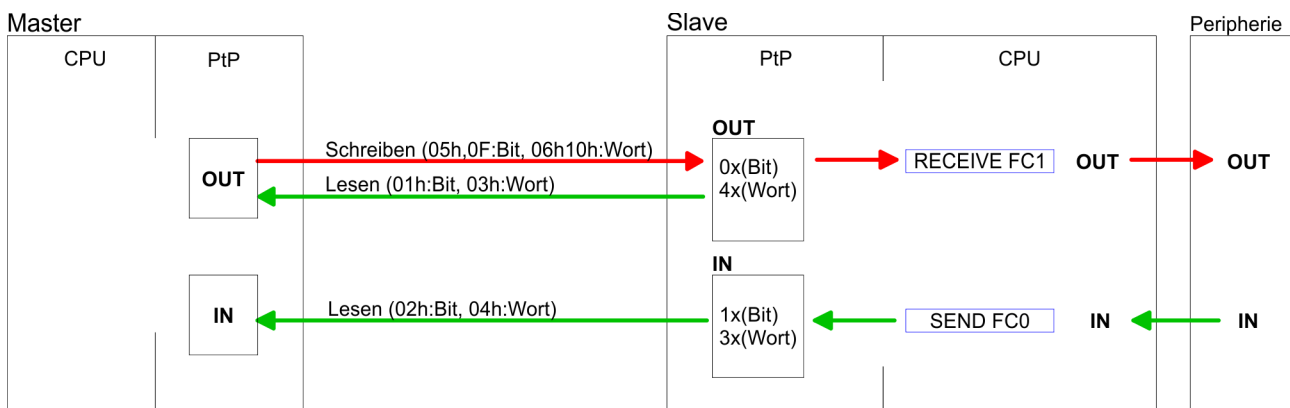

Antwort des Slaves

Liefert der Slave einen Fehler zurück, wird der Funktionscode mit 80h "verodert" zurückgesendet.

Ist kein Fehler aufgetreten, wird der Funktionscode zurückgeliefert.

Slave-Antwort:	Funktionscode OR 80h	→ Fehler
	Funktionscode	→ OK

Byte-Reihenfolge im Wort

1 Wort	
High-Byte	Low-Byte

Prüfsumme CRC, RTU, LRC

Die aufgezeigten Prüfsummen CRC bei RTU- und LRC bei ASCII-Modus werden automatisch an jedes Telegramm angehängt. Sie werden nicht im Datenbaustein angezeigt.

Read n Bits 01h, 02h

Code 01h: n Bit lesen von Master-Ausgabe-Bereich 0x
Code 02h: n Bit lesen von Master-Eingabe-Bereich 1x

Kommandotelegramm

Slave-Adresse	Funktions-Code	Adresse 1. Bit	Anzahl der Bits	Prüfsumme CRC/LRC
1Byte	1Byte	1Wort	1Wort	1Wort

Antworttelegramm

Slave-Adresse	Funktions-Code	Anzahl der gelesenen Bytes	Daten 1. Byte	Daten 2. Byte	...	Prüfsumme CRC/LRC
1Byte	1Byte	1Byte	1Byte	1Byte		1Wort
			max. 250Byte			

Read n Words 03h, 04h

03h: n Worte lesen von Master-Ausgabe-Bereich 4x

04h: n Worte lesen von Master-Eingabe-Bereich 3x

Kommandotelegramm

Slave-Adresse	Funktions-Code	Adresse 1.Bit	Anzahl der Worte	Prüfsumme CRC/LRC
1Byte	1Byte	1Wort	1Wort	1Wort

Antworttelegramm

Slave-Adresse	Funktions-Code	Anzahl der gelesenen Bytes	Daten 1. Wort	Daten 2. Wort	...	Prüfsumme CRC/LRC
1Byte	1Byte	1Byte	1Wort	1Wort		1Wort
			max. 125Worte			

Write 1 Bit 05h

Code 05h: 1 Bit schreiben in Master-Ausgabe-Bereich 0x

Eine Zustandsänderung erfolgt unter "Zustand Bit" mit folgenden Werten:

"Zustand Bit" = 0000h → Bit = 0

"Zustand Bit" = FF00h → Bit = 1

Kommandotelegramm

Slave-Adresse	Funktions-Code	Adresse Bit	Zustand Bit	Prüfsumme CRC/LRC
1Byte	1Byte	1Wort	1Wort	1Wort

Antworttelegramm

Slave-Adresse	Funktions-Code	Adresse Bit	Zustand Bit	Prüfsumme CRC/LRC
1Byte	1Byte	1Wort	1Wort	1Wort

Write 1 Word 06h

Code 06h: 1 Wort schreiben in Master-Ausgabe-Bereich 4x

Kommandotelegramm

Slave-Adresse	Funktions-Code	Adresse Wort	Wert Wort	Prüfsumme CRC/LRC
1Byte	1Byte	1Wort	1Wort	1Wort

Antworttelegramm

Slave-Adresse	Funktions-Code	Adresse Wort	Wert Wort	Prüfsumme CRC/LRC
1Byte	1Byte	1Wort	1Wort	1Wort

Write n Bits 0Fh

Code 0Fh: n Bit schreiben in Master-Ausgabe-Bereich 0x

Bitte beachten Sie, dass die Anzahl der Bits zusätzlich in Byte anzugeben sind.

Kommandotelegramm

Slave-Adresse	Funktions-Code	Adresse 1. Bit	Anzahl der Bits	Anzahl der Bytes	Daten 1. Byte	Daten 2. Byte	...	Prüfsumme CRC/LRC
1Byte	1Byte	1Wort	1Wort	1Byte	1Byte	1Byte	1Byte	1Wort
					max. 250Byte			

Antworttelegramm

Slave-Adresse	Funktions-Code	Adresse 1. Bit	Anzahl der Bits	Prüfsumme CRC/LRC
1Byte	1Byte	1Wort	1Wort	1Wort

Write n Words 10h

Code 10h: n Worte schreiben in Master-Ausgabe-Bereich

Kommandotelegramm

Slave-Adresse	Funktions-Code	Adresse 1. Wort	Anzahl der Worte	Anzahl der Bytes	Daten 1. Wort	Daten 2. Wort	...	Prüfsumme CRC/LRC
1Byte	1Byte	1Wort	1Wort	1Byte	1Wort	1Wort	1Wort	1Wort
					max. 125Worte			

Antworttelegramm

Slave-Adresse	Funktions-Code	Adresse 1. Wort	Anzahl der Worte	Prüfsumme CRC/LRC
1Byte	1Byte	1Wort	1Wort	1Wort

8 Optional: Einsatz PROFIBUS-Kommunikation

8.1 Übersicht



Bus-Funktionalität mittels VSC aktivieren

Damit Sie die MPI(PB)-Schnittstelle X3 in die PROFIBUS-Funktionalität umschalten können, müssen Sie die entsprechende Bus-Funktionalität mittels einer VSC-Speicherkarte von Yaskawa aktivieren. Durch Stecken der VSC-Speicherkarte und anschließendem Urlöschen wird die Funktion aktiviert.

🔗 "Übersicht" Seite 121

PROFIBUS-DP

- PROFIBUS ist ein international offener und serieller Feldbus-Standard für Gebäude-, Fertigungs- und Prozessautomatisierung im unteren (Sensor-/ Aktor-Ebene) bis mittleren Leistungsbereich (Prozessebene).
- PROFIBUS besteht aus einem Sortiment kompatibler Varianten. Die hier angeführten Angaben beziehen sich auf den PROFIBUS-DP.
- PROFIBUS-DP ist besonders geeignet für die Fertigungsautomatisierung. DP ist sehr schnell, bietet "Plug and Play" und ist eine kostengünstige Alternative zur Parallelverkabelung zwischen SPS und dezentraler Peripherie.
- Der Datenaustausch "Data Exchange" erfolgt zyklisch. Während eines Buszyklus liest der Master die Eingangswerte der Slaves und schreibt neue Ausgangsinformationen an die Slaves.

CPU mit DP-Master

Der PROFIBUS-DP-Master ist im Hardware-Konfigurator zu projektieren. Hierbei erfolgt die Projektierung über das Submodul X1 (MPI/ DP) der Siemens-CPU. Nach der Übertragung der Daten in die CPU, leitet diese die Projektierdaten intern weiter an den PROFIBUS-Master-Teil. Während des Hochlaufs blendet der DP-Master automatisch seine Datenbereiche im Adressbereich der CPU ein. Eine Projektierung auf CPU-Seite ist hierzu nicht erforderlich.

Einsatz CPU mit DP-Master

Über den PROFIBUS-DP-Master können PROFIBUS-DP-Slaves an die CPU angeschlossen werden. Der DP-Master kommuniziert mit den DP-Slaves und blendet die Datenbereiche im Adressbereich der CPU ein. Bei jedem NETZ EIN bzw. nach dem URLÖSCHEN holt sich die CPU vom Master die I/O-Mapping-Daten. Bei DP-Slave-Ausfall wird der OB 86 angefordert. Ist dieser nicht vorhanden, geht die CPU in STOP und BASP wird gesetzt. Sobald das BASP-Signal von der CPU kommt, stellt der DP-Master die Ausgänge der angeschlossenen Peripherie auf Null. Unabhängig von der CPU bleibt der DP-Master weiter im RUN.

DP-Slave-Betrieb

Für den Einsatz in einem übergeordneten Master-System projektieren Sie zuerst Ihr Slave-System als Siemens-CPU im Slave-Betrieb mit konfigurierten Ein-/Ausgabe-Bereichen. Danach projektieren Sie Ihr Master-System. Binden Sie an das Master-System Ihr Slave-System an, indem Sie die CPU 31x aus dem Hardware-Katalog unter *Bereits projektierte Stationen* auf das Master-System ziehen und Ihr Slave-System auswählen und ankoppeln.

Betriebsart DP-Slave: Test, Inbetriebnahme, Routing (aktiv/passiv)

Sie haben die Möglichkeit in der Hardware-Konfiguration über den PROFIBUS Eigenschafts-Dialog im Register "Betriebsart" unter "DP-Slave" die Option "Test, Inbetriebnahme, Routing" zu aktivieren. Die Aktivierung wirkt sich wie folgt aus:

- Die PROFIBUS-Schnittstelle wird zum "aktiven" PROFIBUS-Teilnehmer, d.h. sie ist am Token-Umlauf beteiligt.
- Sie haben über diese Schnittstelle PG/OP-Funktionalität (Programmieren, Statusabfrage, Steuern, Testen).

- Die PROFIBUS-Schnittstelle dient als Netzübergang (S7-Routing).
- Die Busumlaufzeiten können sich verlängern.

Im deaktivierten Zustand arbeitet die PROFIBUS-Schnittstelle als passiver DP-Slave mit folgenden Eigenschaften:

- Die PROFIBUS-Schnittstelle wird zum "passiven" PROFIBUS-Teilnehmer, d.h. sie ist am Token-Umlauf nicht beteiligt.
- Busumlaufzeiten werden nicht beeinflusst.
- S7-Routing ist nicht möglich.

8.2 Schnelleinstieg

Übersicht

Der PROFIBUS-DP-Master ist im Hardware-Konfigurator zu projektieren. Hierbei erfolgt die Projektierung über das Submodul X1 (MPI/DP) der Siemens-CPU.



Bus-Funktionalität mittels VSC aktivieren

Damit Sie die MPI(PB)-Schnittstelle X3 in die PROFIBUS-Funktionalität umschalten können, müssen Sie die entsprechende Bus-Funktionalität mittels einer VSC-Speicherkarte von Yaskawa aktivieren. Durch Stecken der VSC-Speicherkarte und anschließendem Urlöschen wird die Funktion aktiviert.

🔗 "Übersicht" Seite 121

Schritte der Projektierung

Die Projektierung des PROFIBUS-DP-Masters sollte nach folgender Vorgehensweise erfolgen:

- **Bus-Funktionalität mittels VSC aktivieren**
- **Hardware-Konfiguration - CPU**
- **Einsatz als DP-Master oder DP-Slave**
 - Mit der Aktivierung der Bus-Funktionalität "PROFIBUS DP-Master" mittels VSC wird auch die Bus-Funktionalität "PROFIBUS DP-Slave" freigeschaltet.
- **Transfer des Gesamtprojekts in die CPU**



Mit dem Siemens SIMATIC Manager ist die CPU 015-CEFPR01 als CPU 315-2 PN/DP (6ES7 315-2EH14 V3.2) zu projektieren!

Über das Submodul X1 (MPI/DP) projektieren und vernetzen Sie den integrierten PROFIBUS-DP-Master (X3).

8.3 Bus-Funktionalität mittels VSC aktivieren

Aktivierung

🔗 "Übersicht" Seite 121

8.4 Hardware-Konfiguration - CPU

Voraussetzung

Die Konfiguration der CPU erfolgt im *"Hardware-Konfigurator"* von Siemens. Der Hardware-Konfigurator ist Bestandteil des Siemens SIMATIC Managers. Er dient der Projektierung. Bitte verwenden Sie für die Projektierung den Siemens SIMATIC Manager ab V 5.5 SP2. Die Module, die hier projiziert werden können, entnehmen Sie dem Hardware-Katalog, ggf. müssen Sie mit *"Extras → Katalog aktualisieren"* den Hardware-Katalog aktualisieren.



Für die Projektierung werden fundierte Kenntnisse im Umgang mit dem Siemens SIMATIC Manager und dem Hardware-Konfigurator vorausgesetzt!

Vorgehensweise

Mit dem Siemens SIMATIC Manager sind folgende Schritte durchzuführen:

1. ➤ Starten Sie den Hardware-Konfigurator von Siemens mit einem neuen Projekt.
2. ➤ Fügen Sie aus dem Hardware-Katalog eine Profilschiene ein.
3. ➤ Platzieren Sie auf *"Slot"*-Nummer 2 die CPU 315-2 PN/DP (6ES7 315-2EH14 V3.2).

Steckp..	Baugruppe
1	
2	CPU 31...
X1	MPI/DP
X2	PN-IO
X2...	Port 1
X2...	Port 2
3	

Über das Submodul X1 (MPI/DP) projektieren und vernetzen Sie den integrierten PROFIBUS-DP-Master (X3).

8.5 Einsatz als PROFIBUS-DP-Master

Voraussetzung

Die zuvor beschriebene Hardware-Konfiguration ist durchgeführt.

Vorgehensweise

1. Öffnen Sie den Eigenschaften-Dialog der DP-Schnittstelle, indem Sie auf "MPI/DP" doppelklicken.
2. Stellen Sie unter Schnittstelle: Typ "PROFIBUS" ein.
3. Vernetzen Sie mit PROFIBUS und geben Sie eine Adresse (vorzugsweise 2) vor. Schließen Sie Ihre Eingabe mit [OK] ab.
4. Stellen Sie unter Betriebsart "DP-Master" ein und schließen Sie den Dialog mit [OK].

⇒ Ein Master-System wird eingefügt:

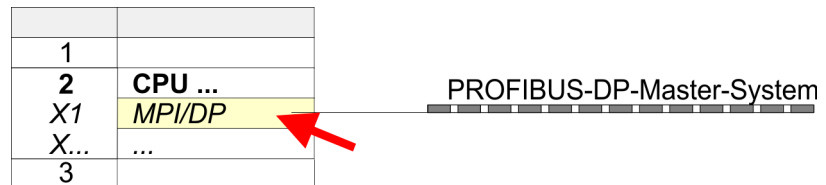

Sie haben jetzt ihren PROFIBUS-DP-Master projektiert. Binden Sie nun Ihre DP-Slaves mit Peripherie an Ihren DP-Master an.

1. Zur Projektierung von PROFIBUS-DP-Slaves entnehmen Sie aus dem Hardwarekatalog den entsprechenden PROFIBUS-DP-Slave und ziehen Sie diesen auf das Subnetz Ihres Masters.
2. Geben Sie dem DP-Slave eine gültige PROFIBUS-Adresse.
3. Binden Sie in der gesteckten Reihenfolge die Module Ihres DP-Slave-Systems ein und vergeben Sie die Adressen, die von den Modulen zu verwenden sind.
4. Parametrieren Sie die Module gegebenenfalls.
5. Speichern, übersetzen und transferieren Sie Ihr Projekt.

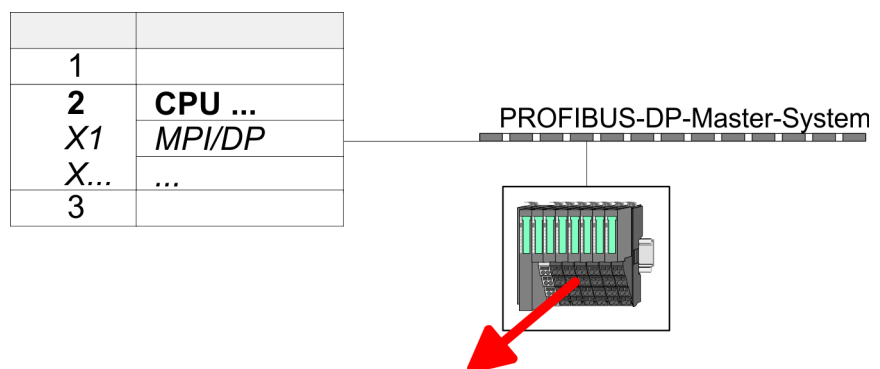

1	...		
2	Module		
3	...		
4			
5			
...			

8.6 Einsatz als PROFIBUS-DP-Slave

Schnelleinstieg

Nachfolgend ist der Einsatz des PROFIBUS-Teils als "intelligenter" DP-Slave an Master-Systemen beschrieben, welche ausschließlich im Siemens SIMATIC Manager projiziert werden können. Folgende Schritte sind hierzu erforderlich:

1. ➤ Projektieren Sie eine Station mit einer CPU mit der Betriebsart DP-Slave.
2. ➤ Vernetzen Sie mit PROFIBUS und konfigurieren Sie die Ein-/Ausgabe-Bereiche für die Slave-Seite.
3. ➤ Speichern und übersetzen Sie Ihr Projekt.
4. ➤ Projektieren Sie als weitere Station eine weitere CPU mit der Betriebsart DP-Master.
5. ➤ Vernetzen Sie mit PROFIBUS und konfigurieren Sie die Ein-/Ausgabe-Bereiche für die Master-Seite.
6. ➤ Speichern, übersetzen und transferieren Sie Ihr Projekt in die CPU.

Projektierung der Slave-Seite

1. ➤ Starten Sie den Siemens SIMATIC Manager und projektieren Sie eine CPU wie unter "Hardware-Konfiguration - CPU" beschrieben.
2. ➤ Bezeichnen Sie die Station als "...DP-Slave".
3. ➤ Binden Sie gemäß Ihrem Hardwareaufbau Ihre Module ein.
4. ➤ Öffnen Sie den Eigenschaften-Dialog der DP-Schnittstelle der CPU, indem Sie auf "MPI/DP" doppelklicken.
5. ➤ Stellen Sie unter Schnittstelle: Typ "PROFIBUS" ein.
6. ➤ Vernetzen Sie mit PROFIBUS und geben Sie eine Adresse (z.B. 3) vor. Schließen Sie Ihre Eingabe mit [OK] ab.
7. ➤ Stellen Sie unter Betriebsart "DP-Slave" ein.
8. ➤ Bestimmen Sie über Konfiguration die Ein-/Ausgabe-Adressbereiche der Slave-CPU, die dem DP-Slave zugeordnet werden sollen.
9. ➤ Speichern, übersetzen und transferieren Sie Ihr Projekt in die CPU.

Slave-Seite

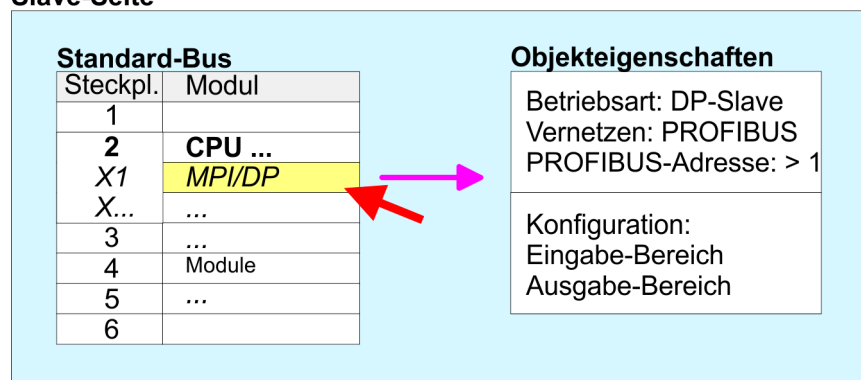

Projektierung der Master-Seite

1. ➤ Fügen Sie eine weitere Station ein und projektieren Sie eine CPU.
2. ➤ Bezeichnen Sie die Station als "...DP-Master".
3. ➤ Binden Sie gemäß Ihrem Hardwareaufbau Ihre Module ein.
4. ➤ Öffnen Sie den Eigenschaften-Dialog der DP-Schnittstelle der CPU, indem Sie auf "MPI/DP" doppelklicken.
5. ➤ Stellen Sie unter *Schnittstelle*: Typ "PROFIBUS" ein.

6. Vernetzen Sie mit PROFIBUS und geben Sie eine Adresse (z.B. 2) vor. Schließen Sie Ihre Eingabe mit [OK] ab.
7. Stellen Sie unter Betriebsart "DP-Master" ein und schließen Sie den Dialog mit [OK].
8. Binden Sie an das Master-System Ihr Slave-System an, indem Sie die "CPU 31x" aus dem Hardware-Katalog unter *Bereits projektierte Stationen* auf das Master-System ziehen, Ihr Slave-System auswählen und ankoppeln.
9. Öffnen Sie die *Konfiguration* unter *Objekteigenschaften* Ihres Slave-Systems.
10. Ordnen Sie durch Doppelklick auf die entsprechende Konfigurationszeile den Slave-Ausgabe-Daten den entsprechenden Eingabe-Adressbereich und den Slave-Eingabe-Daten den entsprechenden Ausgabe-Adressbereich in der Master-CPU zu.
11. Speichern, Übersetzen und Transferieren Sie Ihr Projekt in die CPU.

Master-Seite

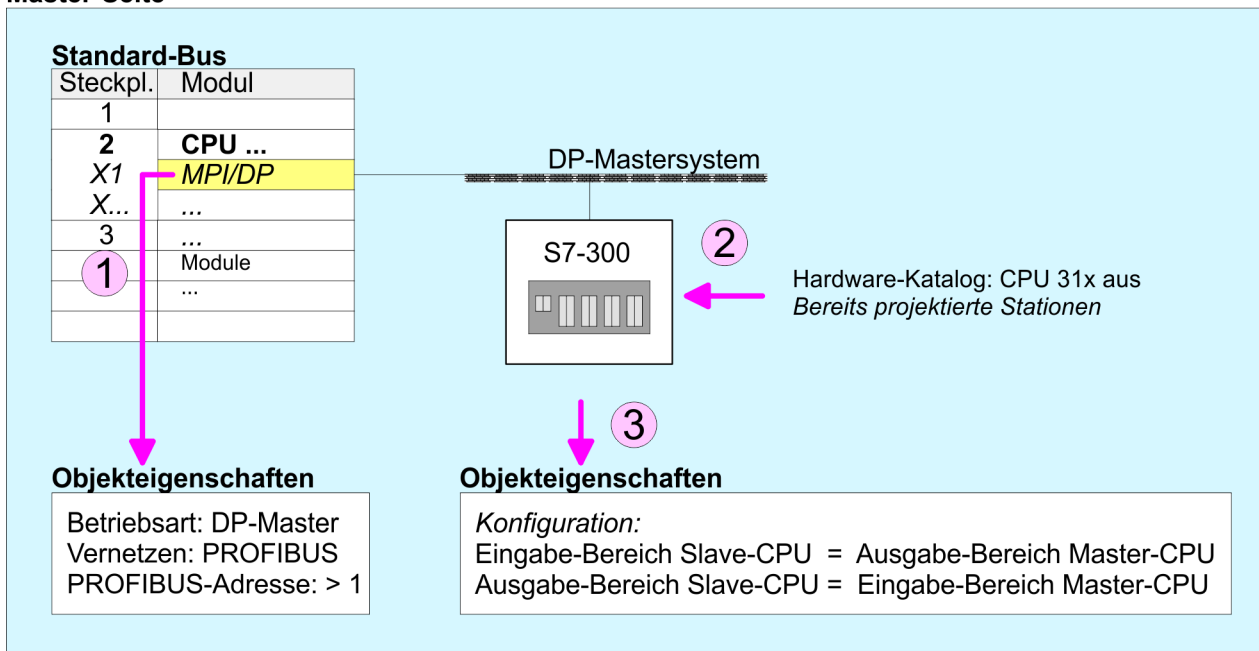

8.6.1 Diagnosefunktionen

Übersicht

Die umfangreichen Diagnosefunktionen von PROFIBUS-DP ermöglichen eine schnelle Fehlerlokalisierung. Die Diagnosemeldungen werden über den Bus übertragen und beim Master zusammengefasst. Die CPU in der Betriebsart DP-Slave sendet auf Anforderung vom Master oder im Fehlerfall Diagnosedaten. Da ein Teil der Diagnosedaten (Byte 11 ... 15) im Peripherieadressbereich der CPU liegt, können Sie eine Diagnose auslösen und Diagnosedaten beeinflussen. Die Diagnosedaten bestehen aus:

- Norm-Diagnose-Daten (Byte 0 ... 5),
- Gerätebezogene Diagnose-Daten (Byte 6 ... 15).

Aufbau

Die Diagnosedaten haben folgenden Aufbau:

Norm-Diagnosedaten

Byte 0	Stationsstatus 1
Byte 1	Stationsstatus 2
Byte 2	Stationsstatus 3
Byte 3	Master-Adresse
Byte 4	Ident-Nummer (low)
Byte 5	Ident-Nummer (high)

Gerätebezogene Diagnosedaten

Byte 6	Länge und Code gerätebezogene Diagnose
Byte 7	Gerätebezogene Diagnosemeldungen
Byte 8...	reserviert
Byte 10	
Byte 11 ... Byte 15	Anwenderspezifische Diagnosedaten werden im CPU-Peripherieadressbereich eingeblendet und können bearbeitet und an den Master gesendet werden.

Norm-Diagnosedaten

Nähere Angaben zum Aufbau der Slave-Normdiagnose-Daten finden Sie in den Normschriften der PROFIBUS Nutzer Organisation. Die Slave-Normdiagnosedaten haben folgenden Aufbau:

Byte	Bit 7 ... Bit 0
0	<ul style="list-style-type: none"> ■ Bit 0: fest auf 0 ■ Bit 1: Slave nicht bereit für Datenaustausch ■ Bit 2: Konfigurationsdaten stimmen nicht überein ■ Bit 3: Slave hat externe Diagnosedaten ■ Bit 4: Slave unterstützt angeforderte Funktion nicht ■ Bit 5: fest auf 0 ■ Bit 6: Falsche Parametrierung ■ Bit 7: fest auf 0
1	<ul style="list-style-type: none"> ■ Bit 0: Slave muss neu parametriert werden ■ Bit 1: Statistische Diagnose ■ Bit 2: fest auf 1 ■ Bit 3: Ansprechüberwachung aktiv ■ Bit 4: Freeze-Kommando erhalten ■ Bit 5: Sync-Kommando erhalten ■ Bit 6: reserviert ■ Bit 7: fest auf 0
2	<ul style="list-style-type: none"> ■ Bit 0 ... Bit 6: reserviert ■ Bit 7: Diagnosedaten Überlauf
3	Masteradresse nach Parametrierung
4	Identnummer High Byte
5	Identnummer Low Byte

Gerätebezogene Diagnosedaten

Die gerätebezogenen Diagnosedaten geben detaillierte Auskunft über den Slave und die Peripherie-Module. Die Länge der gerätebezogenen Diagnosedaten ist fest auf 10Byte eingestellt.

Byte	Bit 7 ... Bit 0
6	<ul style="list-style-type: none"> ■ Bit 0 ... 5: Länge gerätebezogene Diagnosedaten <ul style="list-style-type: none"> – 001010: Länge 10Byte (fest) ■ Bit 6 ... 7: Code für gerätebezogene Diagnose <ul style="list-style-type: none"> – 00: Code 00 (fest)
7	<ul style="list-style-type: none"> ■ Gerätebezogene Diagnosemeldung <ul style="list-style-type: none"> – 12h: Fehler: Parameterdatenlänge – 13h: Fehler: Konfigurationsdatenlänge – 14h: Fehler: Konfigurationseintrag – 15h: Fehler: VPC3 Pufferberechnung – 16h: Fehler: fehlende Konfigurationsdaten – 17h: Fehler: Abgleich DP-Parametrierung mit Projektierung – 40h: Benutzerdefinierte Diagnose gültig
8 ... 10	reserviert
11 ... 15	<p>Anwenderspezifische Diagnosedaten, die nach dem Diagnose-Statusbyte im Prozessabbild der CPU abgelegt werden.</p> <p>Diese können überschrieben und an den Master weitergeleitet werden.</p>

Diagnose auslösen

- Im Diagnosefall werden die Inhalte von Byte 11 ... 15 der gerätebezogenen Diagnosedaten in das Prozessabbild der CPU übertragen und diesen ein Statusbyte vorangestellt.
- Die Lage dieses 6Byte langen Diagnoseblocks im Prozessabbild der CPU können Sie in der CPU Parameter-Einstellung definieren.
- Durch Zustandswechsel von 0 → 1 im Diagnose-Statusbyte lösen Sie eine Diagnose aus und das entsprechende Diagnose-Telegramm wird an den Master übertragen.
- **Der Zustand 0000 0011 wird ignoriert!**

Der Diagnoseblock in der CPU hat folgenden Aufbau:

Byte	Bit 7 ... Bit 0
0	<p>Diagnose-Statusbyte</p> <ul style="list-style-type: none"> ■ Bit 0: Anwenderspezifische Diagnosedaten <ul style="list-style-type: none"> – 0: ungültige Diagnosedaten – 1: gültige Diagnosedaten (Auslösen einer Diagnose) ■ Bit 1: Diagnose löschen <ul style="list-style-type: none"> – 0: Diagnose löschen ungültig – 1: Diagnose löschen gültig ■ Bit 2 ... Bit 7: reserviert
1 ... 5	Anwenderspezifische Diagnosedaten entspricht Byte 11 ... 15 der gerätebezogenen Diagnose

8.7 PROFIBUS-Aufbau Richtlinien

PROFIBUS allgemein

- Ein PROFIBUS-DP-Netz darf nur in Linienstruktur aufgebaut werden.
- PROFIBUS-DP besteht aus mindestens einem Segment mit mindestens einem Master und einem Slave.
- Ein Master ist immer in Verbindung mit einer CPU einzusetzen.
- PROFIBUS unterstützt max. 126 Teilnehmer.
- Pro Segment sind max. 32 Teilnehmer zulässig.
- Die maximale Segmentlänge hängt von der Übertragungsrate ab:
 9,6 ... 187,5kBit/s → 1000m
 500kBit/s → 400m
 1,5MBit/s → 200m
 3 ... 12MBit/s → 100m
- Maximal 10 Segmente dürfen gebildet werden. Die Segmente werden über Repeater verbunden. Jeder Repeater zählt als Teilnehmer.
- Der Bus bzw. ein Segment ist an beiden Enden abzuschließen.
- Alle Teilnehmer kommunizieren mit der gleichen Übertragungsrate. Die Slaves passen sich automatisch an die Übertragungsrate an.

Übertragungsmedium

- PROFIBUS verwendet als Übertragungsmedium eine geschirmte, verdrehte Zweidrahtleitung auf Basis der RS485-Schnittstelle.
- Die RS485-Schnittstelle arbeitet mit Spannungsdifferenzen. Sie ist daher unempfindlicher gegenüber Störeinflüssen als eine Spannungs- oder Stromschnittstelle.
- Pro Segment sind maximal 32 Teilnehmer zulässig. Innerhalb eines Segment sind die einzelnen Teilnehmer über Linienstruktur zu verbinden. Die einzelnen Segmente werden über Repeater verbunden. Die max. Segmentlänge ist von der Übertragungsrate abhängig.
- Bei PROFIBUS-DP wird die Übertragungsrate aus dem Bereich zwischen 9,6kBit/s bis 12MBit/s eingestellt, die Slaves passen sich automatisch an. Alle Teilnehmer im Netz kommunizieren mit der gleichen Übertragungsrate.
- Die Busstruktur erlaubt das rückwirkungsfreie Ein- und Auskoppeln von Stationen oder die schrittweise Inbetriebnahme des Systems. Spätere Erweiterungen haben keinen Einfluss auf Stationen, die bereits in Betrieb sind. Es wird automatisch erkannt, ob ein Teilnehmer ausgefallen oder neu am Netz ist.

Busverbindung

In der nachfolgenden Abbildung sind die Abschlusswiderstände der jeweiligen Anfangs- und Endstation stilisiert dargestellt.

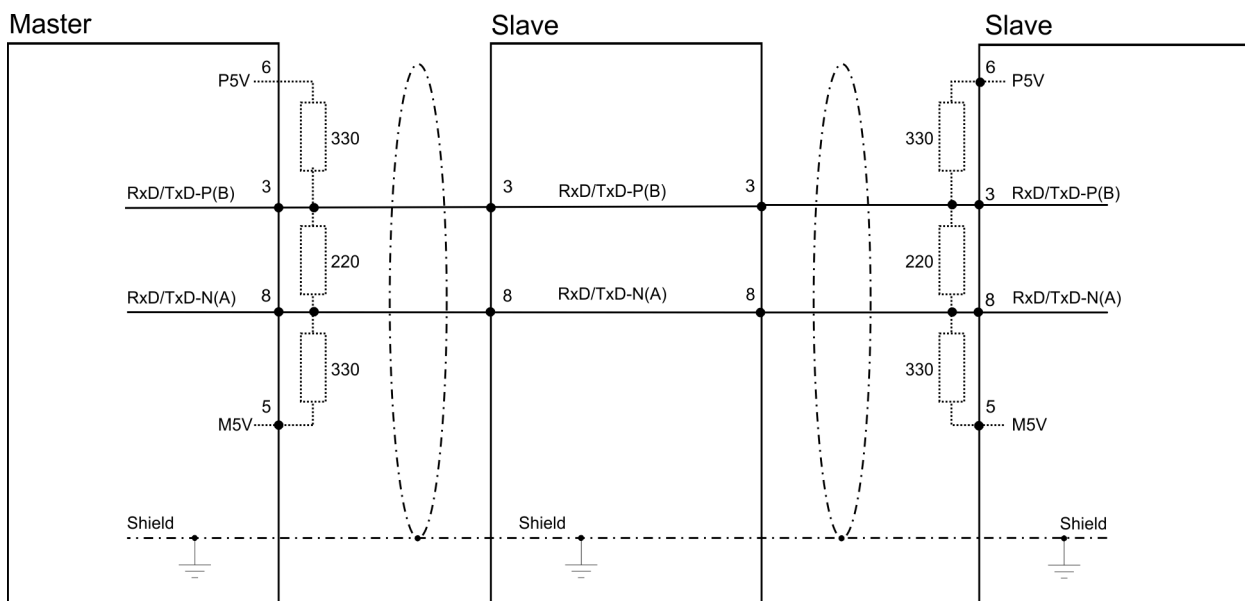



Die PROFIBUS-Leitung muss mit Ihrem Wellenwiderstand abgeschlossen werden. Bitte beachten Sie, dass Sie bei dem jeweiligen letzten Teilnehmer den Bus durch Zuschalten eines Abschlusswiderstands abschließen.

EasyConn Busanschlussstecker



In PROFIBUS werden alle Teilnehmer parallel verdrahtet. Hierzu ist das Buskabel durchzuschleifen. Unter der Best.-Nr. 972-ODP10 erhalten Sie von Yaskawa den Stecker "EasyConn". Dies ist ein Busanschlussstecker mit zuschaltbarem Abschlusswiderstand und integrierter Busdiagnose.

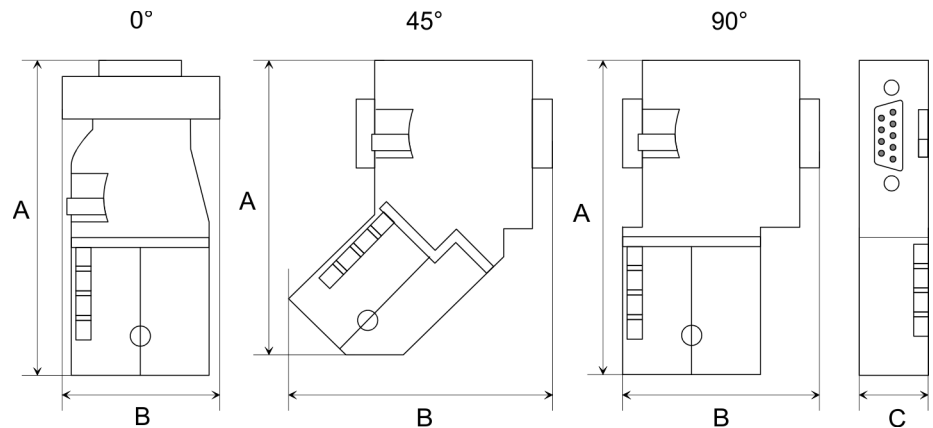

Maße in mm	0°	45°	90°
A	64	61	66
B	34	53	40
C	15,8	15,8	15,8



Zum Anschluss des EasyConn-Steckers verwenden Sie bitte die Standard PROFIBUS-Leitung Typ A (EN50170). Ab Ausgabestand 5 können auch hochflexible Bus-Kabel verwendet werden:

Lapp Kabel Best.-Nr.: 2170222, 2170822, 2170322.

Von Yaskawa erhalten Sie unter der Best.-Nr. 905-6AA00 das "EasyStrip" Abisolierwerkzeug, das Ihnen den Anschluss des EasyConn-Steckers sehr vereinfacht.



Maße in mm

Leistungsabschluss mit "EasyConn"

Auf dem "EasyConn" Busanschlussstecker befindet sich unter anderem ein Schalter, mit dem Sie einen Abschlusswiderstand zuschalten können.

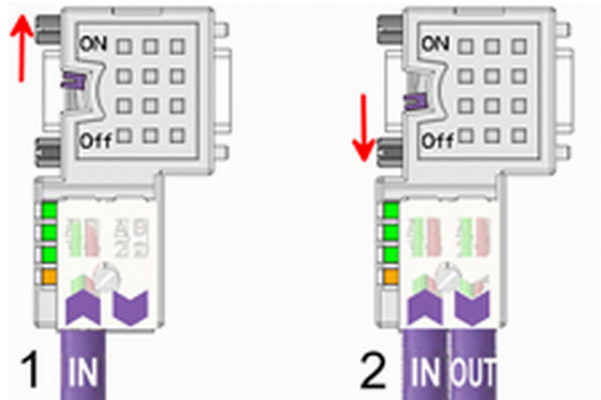
Verdrahtung

- [1] Einstellung für 1./letzter Bus-Teilnehmer
 [2] Einstellung für jeden weiteren Busteilnehmer

**VORSICHT!**

Der Abschlusswiderstand wird nur wirksam, wenn der Stecker an einem Bus-Teilnehmer gesteckt ist und der Bus-Teilnehmer mit Spannung versorgt wird.

Das Anzugsmoment der Schrauben zur Fixierung des Steckers an einem Teilnehmer darf 0,02Nm nicht überschreiten!

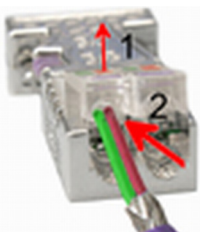

Eine ausführliche Beschreibung zum Anschluss und zum Einsatz der Abschlusswiderstände liegt dem Stecker bei.

Montage

1. ➤ Lösen Sie die Schraube.
2. ➤ Klappen Sie die Kontaktabdeckung hoch.
3. ➤ Stecken Sie beide Adern in die dafür vorgesehenen Öffnungen (Farbzuordnung wie unten beachten!).
4. ➤ Bitte beachten Sie, dass zwischen Schirm und Datenleitungen kein Kurzschluss entsteht!
5. ➤ Schließen Sie die Kontaktabdeckung.
6. ➤ Ziehen Sie die Schraube wieder fest (max. Anzugsmoment 0,08Nm).



Den grünen Draht immer an A, den roten immer an B anschließen!

8.8 Inbetriebnahme und Anlaufverhalten**Anlauf im Auslieferungszustand**

Im Auslieferungszustand ist die CPU urgelöscht. Nach Netz EIN ist der PROFIBUS-Teil deaktiviert und die LEDs des PROFIBUS-Teils sind ausgeschaltet.

Online mit Bus-Parametern ohne Slave-Projekt	Über eine Hardware-Konfiguration können Sie den DP-Master mit Busparametern versorgen. Sobald diese übertragen sind geht der DP-Master mit den Bus-Parametern online und zeigt dies über die RUN-LED an. Der DP-Master ist durch Angabe der PROFIBUS-Adresse über PROFIBUS erreichbar. In diesem Zustand können Sie direkt über PROFIBUS Ihre CPU projektieren bzw. Ihr Slave-Projekt übertragen.
Slave-Projektierung	Sofern der Master gültige Projektierdaten erhalten hat, geht dieser in <i>Data Exchange</i> mit den DP-Slaves und zeigt dies über die DE-LED an.
Zustand CPU beeinflusst DP-Master	Nach NetzEIN bzw. nach der Übertragung einer neuen Hardware-Konfiguration werden automatisch die Projektierdaten und Bus-Parameter an den DP-Master übergeben. Abhängig vom CPU-Zustand zeigt der DP-Master folgendes Verhalten:
Master-Verhalten bei CPU-STOP	<ul style="list-style-type: none">■ Der Master sendet das Global Control Kommando "Clear". Die DP-Slaves deaktivieren daraufhin ihre Ausgänge.■ DP-Slaves im <i>Fail Safe Mode</i> bekommen die Ausgangstelegrammlänge "0" gesendet.■ DP-Slaves ohne <i>Fail Safe Mode</i> bekommen das Ausgangstelegramm in voller Länge aber mit Ausgabewerten=0 gesendet.■ Eingabe-Daten der DP-Slaves werden weiterhin zyklisch im Eingabe-Bereich der CPU abgelegt.
Master-Verhalten bei CPU-RUN	<ul style="list-style-type: none">■ Der Master sendet das Global Control Kommando "Operate". Die DP-Slaves aktivieren daraufhin ihre Ausgänge.■ Alle angebundenen Slaves bekommen zyklisch ein Ausgangstelegramm mit aktuellen Ausgabedaten gesendet.■ Die Eingabe-Daten der DP-Slaves werden zyklisch im Eingabe-Bereich der CPU abgelegt.

9 Einsatz Ethernet-Kommunikation - Produktiv

9.1 Grundlagen - Industrial Ethernet in der Automatisierung

Übersicht

Der Informationsfluss in einem Unternehmen stellt sehr unterschiedliche Anforderungen an die eingesetzten Kommunikationssysteme. Je nach Unternehmensbereich hat ein Bussystem unterschiedlich viele Teilnehmer, es sind unterschiedlich große Datenmengen zu übertragen, die Übertragungsintervalle variieren. Aus diesem Grund greift man je nach Aufgabenstellung auf unterschiedliche Bussysteme zurück, die sich wiederum in verschiedene Klassen einteilen lassen. Eine Zuordnung verschiedener Bussysteme zu den Hierarchieebenen eines Unternehmens zeigt das folgende Modell:

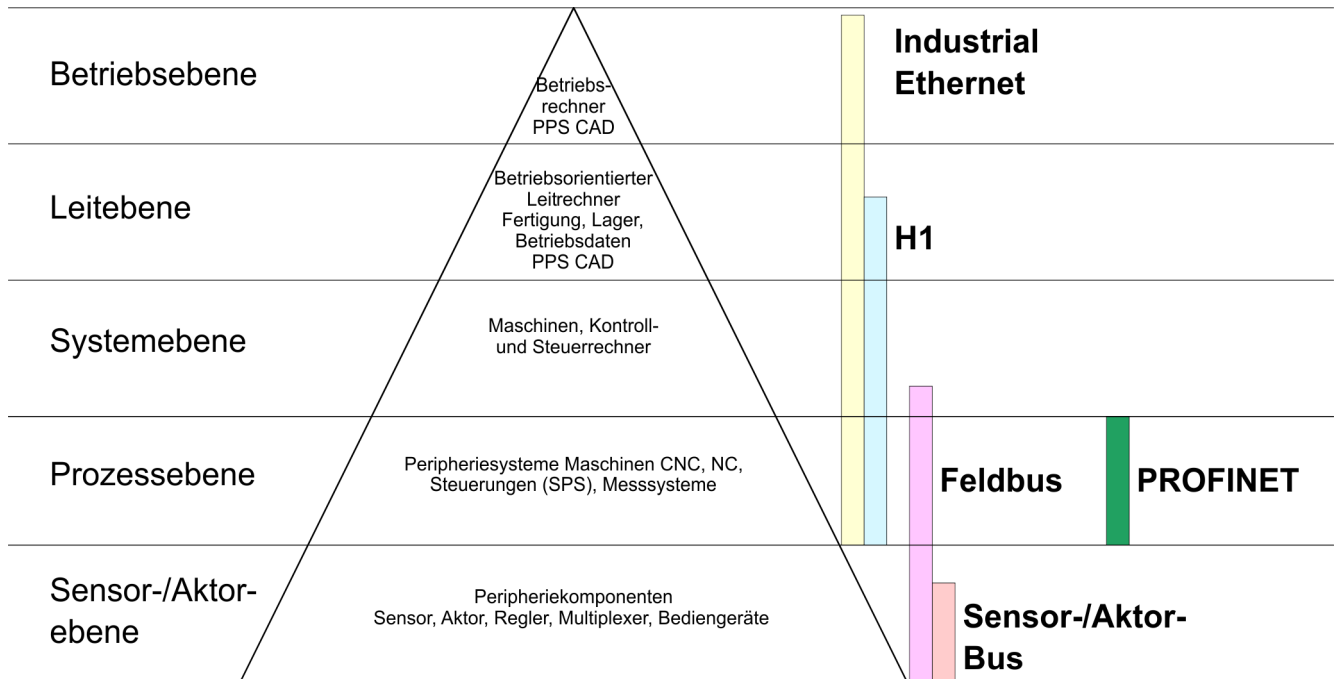

Industrial Ethernet

Physikalisch ist Industrial Ethernet ein elektrisches Netz auf Basis einer geschirmten Twisted Pair Verkabelung oder ein optisches Netz auf Basis eines Lichtwellenleiters. Ethernet ist definiert durch den internationalen Standard IEEE 802.3.

Der Netzzugriff bei Industrial Ethernet entspricht dem in der IEEE 802.3 festgelegten CSMA/CD-Verfahren (**C**arrier **S**ense **M**ultiple **A**ccess/**C**ollision **D**etection - Mithören bei Mehrfachzugriff/ Kollisionserkennung):

- Jeder Teilnehmer "hört" ständig die Busleitung ab und empfängt die an ihn adressierten Sendungen.
- Ein Teilnehmer startet eine Sendung nur, wenn die Leitung frei ist.
- Starten zwei Teilnehmer gleichzeitig eine Sendung, so erkennen sie dies, stellen die Sendung ein und starten nach einer Zufallszeit erneut.
- Durch Einsatz von Switches wird eine kollisionsfreie Kommunikation zwischen den Teilnehmern gewährleistet.

9.2 Grundlagen - ISO/OSI-Schichtenmodell

Übersicht

Das ISO/OSI-Schichtenmodell basiert auf einem Vorschlag, der von der International Standards Organization (ISO) entwickelt wurde. Es stellt den ersten Schritt zur internationalen Standardisierung der verschiedenen Protokolle dar. Das Modell trägt den Namen ISO-OSI-Schichtenmodell. OSI steht für **O**pen **S**ystem **I**nterconnection, die Kommunikation offener Systeme. Das ISO/OSI-Schichtenmodell ist keine Netzwerkarchitektur, da die genauen Dienste und Protokolle, die in jeder Schicht verwendet werden, nicht festgelegt sind. Sie finden in diesem Modell lediglich Informationen über die Aufgaben, welche die jeweilige Schicht zu erfüllen hat. Jedes offene Kommunikationssystem basiert heutzutage auf dem durch die Norm ISO 7498 beschriebenen ISO/OSI Referenzmodell. Das Referenzmodell strukturiert Kommunikationssysteme in insgesamt 7 Schichten, denen jeweils Teilaufgaben in der Kommunikation zugeordnet sind. Dadurch wird die Komplexität der Kommunikation auf verschiedene Ebenen verteilt und somit eine größere Übersichtlichkeit erreicht.

Folgende Schichten sind definiert:

- Schicht 7 - Application Layer (Anwendung)
- Schicht 6 - Presentation Layer (Darstellung)
- Schicht 5 - Session Layer (Sitzung)
- Schicht 4 - Transport Layer (Transport)
- Schicht 3 - Network Layer (Netzwerk)
- Schicht 2 - Data Link Layer (Sicherung)
- Schicht 1 - Physical Layer (Bitübertragung)

Je nach Komplexität der geforderten Übertragungsmechanismen kann sich ein Kommunikationssystem auf bestimmte Teilschichten beschränken.

Schicht 1 - Bitübertragungsschicht (physical layer)

Die Bitübertragungsschicht beschäftigt sich mit der Übertragung von Bits über einen Kommunikationskanal. Allgemein befasst sich diese Schicht mit den mechanischen, elektrischen und prozeduralen Schnittstellen und mit dem physikalischen Übertragungsmedium, das sich unterhalb der Bitübertragungsschicht befindet:

- Wie viel Volt entsprechen einer logischen 0 bzw. 1?
- Wie lange muss die Spannung für ein Bit anliegen?
- Pinbelegung der verwendeten Schnittstelle.

Schicht 2 - Sicherungsschicht (data link layer)

Diese Schicht hat die Aufgabe, die Übertragung von Bitstrings zwischen zwei Teilnehmern sicherzustellen. Dazu gehören die Erkennung und Behebung bzw. Weitermeldung von Übertragungsfehlern, sowie die Flusskontrolle. Die Sicherungsschicht verwandelt die zu übertragenden Rohdaten in eine Datenreihe. Hier werden Rahmengrenzen beim Sender eingefügt und beim Empfänger erkannt. Dies wird dadurch erreicht, dass am Anfang und am Ende eines Rahmens spezielle Bitmuster gesetzt werden. In der Sicherungsschicht wird häufig noch eine Flussregelung und eine Fehlererkennung integriert. Die Datensicherungsschicht ist in zwei Unterschichten geteilt, die LLC- und die MAC-Schicht. Die MAC (**M**edia **A**ccess **C**ontrol) ist die untere Schicht und steuert die Art, wie Sender einen einzigen Übertragungskanal gemeinsam nutzen. Die LLC (**L**ogical **L**ink **C**ontrol) ist die obere Schicht und stellt die Verbindung für die Übertragung der Datenrahmen von einem Gerät zum anderen her.

Schicht 3 - Netzwerkschicht (network layer)

Die Netzwerkschicht wird auch Vermittlungsschicht genannt. Die Aufgabe dieser Schicht besteht darin, den Austausch von Binärdaten zwischen nicht direkt miteinander verbundenen Stationen zu steuern. Sie ist für den Ablauf der logischen Verknüpfungen von Schicht 2-Verbindungen zuständig. Dabei unterstützt diese Schicht die Identifizierung der einzelnen Netzwerkadressen und den Auf- bzw. Abbau von logischen Verbindungskanälen. IP basiert auf Schicht 3. Eine weitere Aufgabe der Schicht 3 besteht in der priorisierten Übertragung von Daten und die Fehlerbehandlung von Datenpaketen. IP (Internet Protokoll) basiert auf Schicht 3.

Schicht 4 - Transportschicht (transport layer)	Die Aufgabe der Transportschicht besteht darin, Netzwerkstrukturen mit den Strukturen der höheren Schichten zu verbinden, indem sie Nachrichten der höheren Schichten in Segmente unterteilt und an die Netzwerkschicht weiterleitet. Hierbei wandelt die Transportschicht die Transportadressen in Netzwerkadressen um. Gebräuchliche Transportprotokolle sind: TCP, SPX, NWLink und NetBEUI.
Schicht 5 - Sitzungsschicht (session layer)	Die Sitzungsschicht wird auch Kommunikationssteuerungsschicht genannt. Sie erleichtert die Kommunikation zwischen Service-Anbieter und Requestor durch Aufbau und Erhaltung der Verbindung, wenn das Transportsystem kurzzeitig ausgefallen ist. Auf dieser Ebene können logische Benutzer über mehrere Verbindungen gleichzeitig kommunizieren. Fällt das Transportsystem aus, so ist es die Aufgabe, gegebenenfalls eine neue Verbindung aufzubauen. Darüber hinaus werden in dieser Schicht Methoden zur Steuerung und Synchronisation bereitgestellt.
Schicht 6 - Darstellungsschicht (presentation layer)	Auf dieser Ebene werden die Darstellungsformen der Nachrichten behandelt, da bei verschiedenen Netzsystemen unterschiedliche Darstellungsformen benutzt werden. Die Aufgabe dieser Schicht besteht in der Konvertierung von Daten in ein beiderseitig akzeptiertes Format, damit diese auf den verschiedenen Systemen lesbar sind. Hier werden auch Kompressions-/Dekompressions- und Verschlüsselungs-/ Entschlüsselungsverfahren durchgeführt. Man bezeichnet diese Schicht auch als Dolmetscherdienst. Eine typische Anwendung dieser Schicht ist die Terminalemulation.
Schicht 7 - Anwendungsschicht (application layer)	Die Anwendungsschicht stellt sich als Bindeglied zwischen der eigentlichen Benutzeranwendung und dem Netzwerk dar. Sowohl die Netzwerk-Services wie Datei-, Druck-, Nachrichten-, Datenbank- und Anwendungs-Service als auch die zugehörigen Regeln gehören in den Aufgabenbereich dieser Schicht. Diese Schicht setzt sich aus einer Reihe von Protokollen zusammen, die entsprechend den wachsenden Anforderungen der Benutzer ständig erweitert werden.

9.3 Grundlagen - Begriffe

Netzwerk (LAN)

Ein Netzwerk bzw. LAN (Local Area Network) verbindet verschiedene Netzwerkstationen so, dass diese miteinander kommunizieren können. Netzwerkstationen können PCs, IPCs, TCP/IP-Baugruppen, etc. sein. Die Netzwerkstationen sind, durch einen Mindestabstand getrennt, mit dem Netzwerkkabel verbunden. Die Netzwerkstationen und das Netzwerkkabel zusammen bilden ein Gesamtsegment. Alle Segmente eines Netzwerks bilden das Ethernet (Physik eines Netzwerks).

Twisted Pair

Früher gab es das Triaxial- (Yellow Cable) oder Thin Ethernet-Kabel (Cheapernet). Mittlerweile hat sich aber aufgrund der Störfestigkeit das Twisted Pair Netzwerkkabel durchgesetzt. Die CPU hat einen Twisted-Pair-Anschluss. Das Twisted Pair Kabel besteht aus 8 Adern, die paarweise miteinander verdreht sind. Aufgrund der Verdrehung ist dieses System nicht so stör anfällig wie frühere Koaxialnetze. Verwenden Sie für die Vernetzung Twisted Pair Kabel, die mindestens der Kategorie 5 entsprechen. Abweichend von den beiden Ethernet-Koaxialnetzen, die auf einer Bus-Topologie aufbauen, bildet Twisted Pair ein Punkt-zu-Punkt-Kabelschema. Das hiermit aufzubauende Netz stellt eine Stern-Topologie dar. Jede Station ist einzeln direkt mit dem Sternkoppler (Hub/Switch) zu einem Ethernet verbunden.

Hub (Repeater)

Ein Hub ist ein zentrales Element zur Realisierung von Ethernet auf Twisted Pair. Seine Aufgabe ist dabei, die Signale in beide Richtungen zu regenerieren und zu verstärken. Gleichzeitig muss er in der Lage sein, segmentübergreifende Kollisionen zu erkennen, zu verarbeiten und weiter zu geben. Er kann nicht im Sinne einer eigenen Netzwerkadresse angesprochen werden, da er von den angeschlossenen Stationen nicht registriert wird. Er bietet Möglichkeiten zum Anschluss an Ethernet oder zu einem anderen Hub bzw. Switch.

Switch

Ein Switch ist ebenfalls ein zentrales Element zur Realisierung von Ethernet auf Twisted Pair. Mehrere Stationen bzw. Hubs werden über einen Switch verbunden. Diese können dann, ohne das restliche Netzwerk zu belasten, über den Switch miteinander kommunizieren. Eine intelligente Hardware analysiert für jeden Port in einem Switch die eingehenden Telegramme und leitet diese kollisionsfrei direkt an die Zielstationen weiter, die am Switch angeschlossen sind. Ein Switch sorgt für die Optimierung der Bandbreite in jedem einzeln angeschlossenen Segment eines Netzes. Switches ermöglichen exklusiv nach Bedarf wechselnde Verbindungen zwischen angeschlossenen Segmenten eines Netzes.

9.4 Grundlagen - Protokolle

Übersicht

In Protokollen ist ein Satz an Vorschriften oder Standards definiert, der es Kommunikationssystemen ermöglicht, Verbindungen herzustellen und Informationen möglichst fehlerfrei auszutauschen. Ein allgemein anerkanntes Protokoll für die Standardisierung der kompletten Kommunikation stellt das ISO/OSI-Schichtenmodell dar. ↪ *Kap. 9.2 "Grundlagen - ISO/OSI-Schichtenmodell" Seite 188*

Folgende Protokolle kommen zum Einsatz:

- Siemens S7-Verbindungen
- Offene Kommunikation
 - TCP native gemäß RFC 793
 - ISO on TCP gemäß RFC 1006
 - UDP gemäß RFC 768

Siemens S7-Verbindungen

Mit der Siemens S7-Kommunikation können Sie auf Basis von Siemens STEP®7 größere Datenmengen zwischen SPS-Systemen übertragen. Hierbei sind die Stationen über Ethernet zu verbinden. Voraussetzung für die Siemens S7-Kommunikation ist eine projektierte Verbindungstabelle, in der die Kommunikationsverbindungen definiert werden. Hierzu können Sie beispielsweise NetPro von Siemens verwenden.

Eigenschaften:

- Eine Kommunikationsverbindung ist durch eine Verbindungs-ID für jeden Kommunikationspartner spezifiziert.
- Die Quittierung der Datenübertragung erfolgt vom Partner auf Schicht 7 des ISO/OSI-Schichtenmodells.
- Zur Datenübertragung auf SPS-Seite sind für Siemens S7-Verbindungen die produkt-spezifischen FB/SFB-Hantierungsbausteine zu verwenden.



Näheres zum Einsatz dieser Bausteine finden Sie im Handbuch "SPEED7 Operationsliste".

Offene Kommunikation

Bei der *"Offenen Kommunikation"* erfolgt die Kommunikation über das Anwenderprogramm bei Einsatz von Hantierungsbausteinen. Diese Bausteine sind auch Bestandteil des Siemens SIMATIC Manager. Sie finden diese in der *"Standard Library"* unter *"Communication Blocks"*.

- *Verbindungsorientierte Protokolle:*

Verbindungsorientierte Protokolle bauen vor der Datenübertragung eine (logische) Verbindung zum Kommunikationspartner auf und bauen diese nach Abschluss der Datenübertragung ggf. wieder ab. Verbindungsorientierte Protokolle werden eingesetzt, wenn es bei der Datenübertragung insbesondere auf Sicherheit ankommt. Auch wird hier die richtige Reihenfolge der empfangenen Pakete gewährleistet. Über eine physikalische Leitung können in der Regel mehrere logische Verbindungen bestehen. Bei den FBs zur Offenen Kommunikation über Industrial Ethernet werden die folgenden verbindungsorientierten Protokolle unterstützt:

- *TCP native gemäß RFC 793:*

Bei der Datenübertragung über TCP nativ werden weder Informationen zur Länge noch über Anfang und Ende einer Nachricht übertragen. Auch besteht keine Möglichkeit zu erkennen, wo ein Datenstrom endet und der nächste beginnt. Die Übertragung ist stream-orientiert. Aus diesem Grund sollten Sie in den FBs bei Sender und Empfänger identische Datenlängen angeben. Falls die empfangene Anzahl der Daten von der parametrisierten Länge abweicht, erhalten Sie entweder Daten, welche nicht die vollständigen Telegrammdaten enthalten oder mit dem Inhalt eines nachfolgenden Telegramms aufgefüllt sind.

- *ISO on TCP gemäß RFC 1006:*

Bei der Datenübertragung werden Informationen zur Länge und zum Ende einer Nachricht übertragen. Die Übertragung ist blockorientiert. Falls Sie die Länge der zu empfangenden Daten größer gewählt haben als die Länge der gesendeten Daten, kopiert der Empfangsbaustein die gesendeten Daten vollständig in den Empfangsdatenbereich.

- *Verbindungslose Protokolle:*

Bei den verbindungslosen Protokollen entfallen Verbindungsauf- und Verbindungsabbau zum remoten Partner. Verbindungslose Protokolle übertragen die Daten unquittiert und damit ungesichert zum remoten Partner.

- *UDP gemäß RFC 768:*

Bei Aufruf des Sendebausteins ist ein Verweis auf die Adressparameter des Empfängers (IP-Adresse und Port-Nr.) anzugeben. Auch werden Informationen zur Länge und zum Ende einer Nachricht übertragen. Analog erhalten Sie nach Abschluss des Empfangsbausteins einen Verweis auf die Adressparameter des Senders (IP-Adresse und Port-Nr.). Damit sie Sende- und Empfangsbaustein nutzen können, müssen Sie zuvor sowohl auf der Sender- als auch auf der Empfängerseite einen lokalen Kommunikationszugangspunkt einrichten. Bei jedem Sendauftrag können Sie den remoten Partner durch Angabe seiner IP-Adresse und seiner Port-Nr. neu referenzieren.

9.5 Grundlagen - IP-Adresse und Subnetz

Aufbau IP-Adresse

Unterstützt wird ausschließlich IPv4. Unter IPv4 ist die IP-Adresse eine 32-Bit-Adresse, die innerhalb des Netzes eindeutig sein muss und sich aus 4 Zahlen zusammensetzt, die jeweils durch einen Punkt getrennt sind. Jede IP-Adresse besteht aus einer *Net-ID* und *Host-ID* und hat folgenden

Aufbau: **XXX . XXX . XXX . XXX**

Wertebereich: 000.000.000.000 bis 255.255.255.255

Net-ID, Host-ID

Die **Network-ID** kennzeichnet ein Netz bzw. einen Netzbetreiber, der das Netz administriert. Über die Host-ID werden Netzverbindungen eines Teilnehmers (Hosts) zu diesem Netz gekennzeichnet.

Subnetz-Maske

Die Host-ID kann mittels bitweiser UND-Verknüpfung mit der *Subnetz-Maske* weiter aufgeteilt werden, in eine *Subnet-ID* und eine neue *Host-ID*. Derjenige Bereich der ursprünglichen *Host-ID*, welcher von Einsen der Subnetz-Maske überstrichen wird, wird zur *Subnet-ID*, der Rest ist die neue *Host-ID*.

Subnetz-Maske	binär alle "1"		binär alle "0"
IPv4 Adresse	Net-ID	Host-ID	
Subnetz-Maske und IPv4 Adresse	Net-ID	Subnet-ID	neue Host-ID

Adresse bei Erstinbetriebnahme

Bei der Erstinbetriebnahme der CPU besitzen der Ethernet-PG/OP-Kanal und der PROFINET-Anschluss keine IP-Adresse.

So weisen Sie dem Ethernet-PG/OP-Kanal IP-Adress-Daten zu ↗ *Kap. 4.7 "Hardware-Konfiguration - Ethernet-PG/OP-Kanal" Seite 77.*

So weisen Sie dem PROFINET-Anschluss IP-Adress-Daten zu ↗ *Kap. 10.3.2 "Inbetriebnahme und Urtaufe" Seite 209.*

Adress-Klassen

Für IPv4-Adressen gibt es fünf Adressformate (Klasse A bis Klasse E), die alle einheitlich 4Byte = 32Bit lang sind.

Klasse A	0	Network-ID (1+7bit)	Host-ID (24bit)
Klasse B	10	Network-ID (2+14bit)	Host-ID (16bit)
Klasse C	110	Network-ID (3+21bit)	Host-ID (8bit)
Klasse D	1110	Multicast Gruppe	
Klasse E	11110	Reserviert	

Die Klassen A, B und C werden für Individualadressen genutzt, die Klasse D für Multicast-Adressen und die Klasse E ist für besondere Zwecke reserviert. Die Adressformate der 3 Klassen A, B, C unterscheiden sich lediglich dadurch, dass Network-ID und Host-ID verschieden lang sind.

Private IP Netze

Diese Adressen können von mehreren Organisationen als Netz-ID gemeinsam benutzt werden, ohne dass Konflikte auftreten, da diese IP-Adressen weder im Internet vergeben noch ins Internet geroutet werden. Zur Bildung privater IP-Netze sind gemäß RFC1597/1918 folgende Adressbereiche vorgesehen:

Netzwerk Klasse	von IP	bis IP	Standard Subnetz-Maske
A	10.0.0.0	10.255.255.255	255.0.0.0
B	172.16.0.0	172.31.255.255	255.255.0.0
C	192.168.0.0	192.168.255.255	255.255.255.0

(Die Host-ID ist jeweils unterstrichen.)

Reservierte Host-IDs

Einige Host-IDs sind für spezielle Zwecke reserviert.

Host-ID = "0"	Identifiziert dieses Netzwerk, reserviert!
Host-ID = maximal (binär komplett "1")	Broadcast-Adresse dieses Netzwerks



Wählen Sie niemals eine IP-Adresse mit Host-ID=0 oder Host-ID=maximal! (z.B. ist für Klasse B mit Subnetz-Maske = 255.255.0.0 die "172.16.0.0" reserviert und die "172.16.255.255" als lokale Broadcast-Adresse dieses Netzes belegt.)

9.6 Schnelleinstieg

Übersicht

Bei der Erstinbetriebnahme bzw. nach dem Umrücken mit erneutem PowerON der CPU besitzen der Ethernet PG/OP-Kanal und der PROFINET-IO-Controller keine IP-Adresse. Diese sind lediglich über ihre MAC-Adresse erreichbar. Mittels der MAC-Adressen, die auf die Front aufgedruckt sind, in der Reihenfolge Adresse PROFINET-IO-Controller und darunter Adresse Ethernet PG/OP-Kanal, können Sie der entsprechenden Komponente IP-Adress-Daten zuweisen. Die Zuweisung erfolgt hier direkt über die Hardware-Konfiguration im Siemens SIMATIC Manager.

Schritte der Projektierung

Die Projektierung des entsprechenden CPs für Produktiv-Verbindungen sollte nach folgender Vorgehensweise erfolgen:

- Hardware-Konfiguration - CPU
- Hardware-Konfiguration - CP
- Verbindungen projektieren
 - Siemens S7-Verbindungen
(Projektierung erfolgt über Siemens NetPro, die Kommunikation über produktspezifische Hantierungsbausteine)
 - Offene Kommunikation
(Projektierung und Kommunikation erfolgen über Standard-Hantierungsbausteine)
- Transfer des Gesamtprojekts in die CPU.

9.7 Hardware-Konfiguration

Übersicht

Bei der Erstinbetriebnahme bzw. nach dem Umrücken mit erneutem PowerON der CPU besitzen der Ethernet PG/OP-Kanal und der PROFINET-IO-Controller keine IP-Adresse. Diese sind lediglich über ihre MAC-Adresse erreichbar. Mittels der MAC-Adressen, die auf die Front aufgedruckt sind, in der Reihenfolge Adresse PROFINET-IO-Controller und darunter Adresse Ethernet PG/OP-Kanal, können Sie der entsprechenden Komponente IP-Adress-Daten zuweisen. Die Zuweisung erfolgt hier direkt über die Hardware-Konfiguration im Siemens SIMATIC Manager.

- CPU
 - ↳ Kap. 4.5 "Hardware-Konfiguration - CPU" Seite 73
- Ethernet-PG/OP-Kanal
 - ↳ Kap. 4.7 "Hardware-Konfiguration - Ethernet-PG/OP-Kanal" Seite 77
- PROFINET-CP
 - ↳ Kap. 10.3.2 "Inbetriebnahme und Urtaufe" Seite 209

9.8 Siemens S7-Verbindungen projektieren

Übersicht

Die Projektierung von S7-Verbindungen, d.h. die "Vernetzung" zwischen den Stationen erfolgt in NetPro von Siemens. NetPro ist eine grafische Benutzeroberfläche zur Vernetzung von Stationen. Eine Kommunikationsverbindung ermöglicht die programmgesteuerte Kommunikation zwischen zwei Teilnehmern am Industrial Ethernet. Die Kommunikationspartner können hierbei im selben Projekt oder - bei Multiprojekten - in den zugehörigen Teilprojekten verteilt angeordnet sein. Kommunikationsverbindungen zu Partnern außerhalb eines Projekts werden über das Objekt "In unbekanntem Projekt" oder mittels Stellvertreterobjekten wie "Andere Stationen" oder Siemens "SIMATIC S5 Station" projiziert. Die Kommunikation steuern Sie durch Einsatz von produktspezifischen Handierungsbausteinen in Ihrem Anwenderprogramm. Für den Einsatz dieser Bausteine sind immer projizierte Kommunikationsverbindungen auf der aktiven Seite erforderlich.

↳ "Stationen vernetzen" Seite 197

↳ "Verbindungen projektieren" Seite 197

↳ "Siemens S7-Verbindung - Kommunikationsfunktionen" Seite 200

Eigenschaften einer Kommunikationsverbindung

Folgende Eigenschaften zeichnen eine Kommunikationsverbindung aus:

- Eine Station führt immer einen aktiven Verbindungsaufbau durch.
- Bidirektionaler Datentransfer (Senden und Empfangen auf einer Verbindung).
- Beide Teilnehmer sind gleichberechtigt, d.h. jeder Teilnehmer kann ereignisabhängig den Sende- bzw. Empfangsvorgang anstoßen.
- Mit Ausnahme der UDP-Verbindung wird bei einer Kommunikationsverbindung die Adresse des Kommunikationspartners über die Projektierung festgelegt. Hierbei ist immer von einer Station der Verbindungsaufbau aktiv durchzuführen.

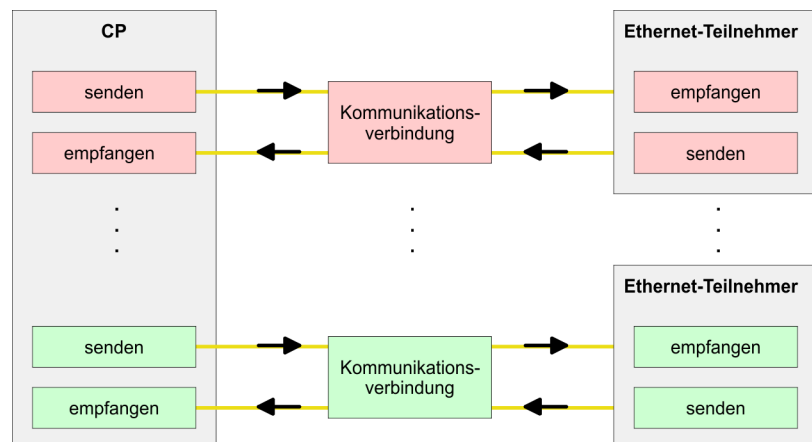

Voraussetzung

- Siemens SIMATIC Manager V 5.5 SP2 oder höher und SIMATIC NET sind installiert.
- Bei der Hardware-Konfiguration wurden dem entsprechenden CP über die Eigenschaften IP-Adress-Daten zugewiesen.



Alle Stationen außerhalb des aktuellen Projekts müssen mit Stellvertreterobjekten, wie z.B. Siemens "SIMATIC S5" oder "Andere Station" oder mit dem Objekt "In unbekanntem Projekt" projiziert sein. Sie können aber auch beim Anlegen einer Verbindung den Partnertyp "unspezifiziert" anwählen und die erforderlichen Remote-Parameter im Verbindungsdialog direkt angeben.

Arbeitsumgebung von NetPro

Zur Projektierung von Verbindungen werden fundierte Kenntnisse im Umgang mit NetPro von Siemens vorausgesetzt! Nachfolgend soll lediglich der grundsätzliche Einsatz von NetPro gezeigt werden. Nähere Informationen zu NetPro finden Sie in der zugehörigen Online-Hilfe bzw. Dokumentation. NetPro starten Sie, indem Sie im Siemens SIMATIC Manager auf ein "Netz" klicken oder innerhalb Ihrer CPU auf "Verbindungen".

Die Arbeitsumgebung von NetPro hat folgenden Aufbau:

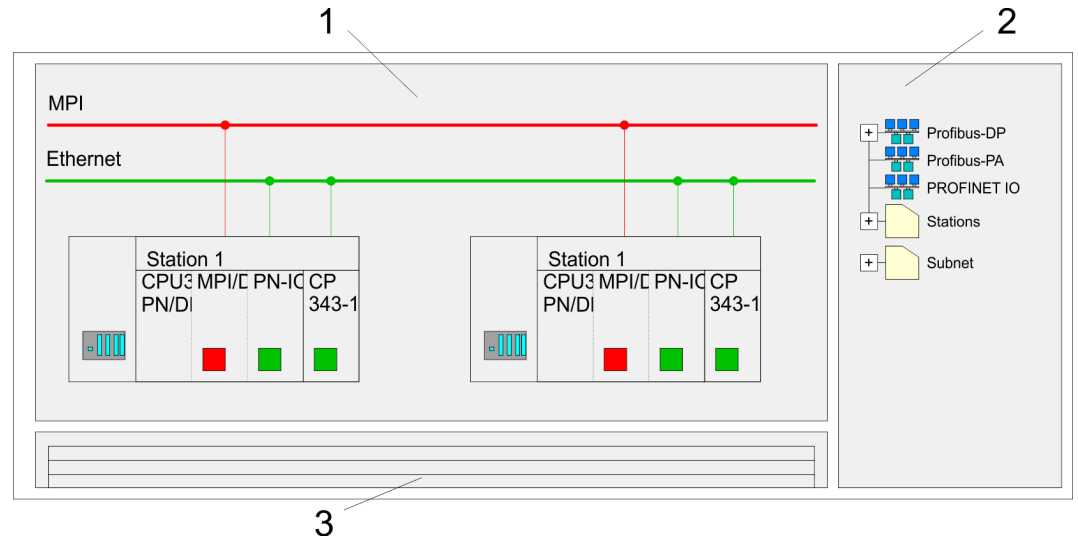

- 1 **Grafische Netzansicht:** Hier werden alle Stationen und Netzwerke in einer grafischen Ansicht dargestellt. Durch Anwahl der einzelnen Komponenten können Sie auf die jeweiligen Eigenschaften zugreifen und ändern.
- 2 **Netzobjekte:** In diesem Bereich werden alle verfügbaren Netzobjekte in einer Verzeichnisstruktur dargestellt. Durch Ziehen eines gewünschten Objekts in die Netzansicht können Sie weitere Netzobjekte einbinden und im Hardware-Konfigurator öffnen.
- 3 **Verbindungstabelle:** In der Verbindungstabelle sind alle Verbindungen tabellarisch aufgelistet. Diese Liste wird nur eingeblendet, wenn Sie die CPU einer verbindungs-fähigen Baugruppe angewählt haben. In dieser Tabelle können Sie mit dem gleichnamigen Befehl neue Verbindungen einfügen.

SPS-Stationen

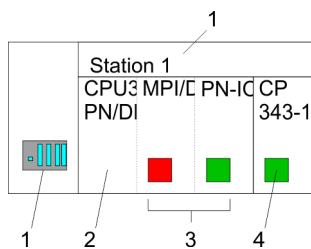

Für jede SPS-Station und ihre Komponente haben Sie folgende grafische Darstellung. Durch Anwahl der einzelnen Komponenten werden Ihnen im Kontext-Menü verschiedene Funktionen zu Verfügung gestellt:

- 1 **Station:** Dies umfasst eine SPS-Station mit Rack, CPU und Kommunikationskomponenten. Über das Kontext-Menü haben Sie die Möglichkeit eine aus den Netzobjekten eingefügte Station im Hardware-Konfigurator mit den entsprechenden Komponenten zu projektieren. Nach der Rückkehr in NetPro werden die neu projektieren Komponenten dargestellt.
- 2 **CPU:** Durch Klick auf die CPU wird die Verbindungstabelle angezeigt. In der Verbindungstabelle sind alle Verbindungen aufgelistet, die für die CPU projektieren sind.
- 3 **Interne Kommunikationskomponenten:** Hier sind die Kommunikationskomponenten aufgeführt, die sich in Ihrer CPU befinden. Der PROFINET-IO-Controller der CPU ist über die Komponente PN-IO zu projektieren.
- 4 **Ethernet-PG/OP-Kanal:** In der Hardware-Konfiguration ist der interne Ethernet-PG/OP-Kanal immer als externer CP zu projektieren.

Stationen vernetzen

NetPro bietet Ihnen die Möglichkeit die kommunizierenden Stationen zu vernetzen. Die Vernetzung können Sie über die Eigenschaften in der Hardware-Konfiguration durchführen oder grafisch unter NetPro. Gehen Sie hierzu mit der Maus auf die farbliche Netzmarkierung des entsprechenden CPs und ziehen Sie diese auf das zuzuordnende Netz. Daraufhin wird Ihr CP über eine Linie mit dem gewünschten Netz verbunden.

■ Ethernet-PG/OP-Kanal vernetzen

Industrial Ethernet

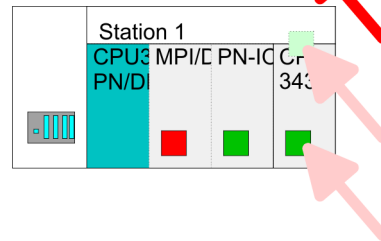

Industrial Ethernet

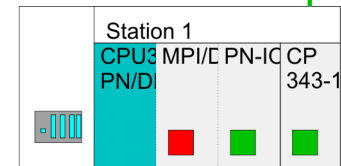

■ PROFINET-CP vernetzen

Industrial Ethernet

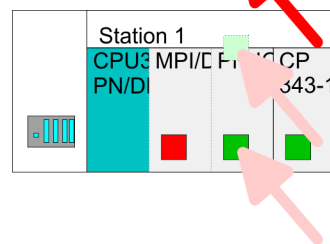

Industrial Ethernet

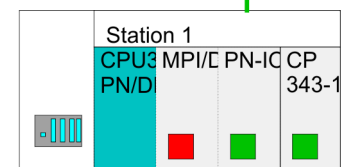

Verbindungen projektieren

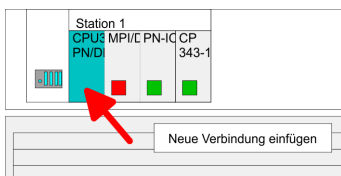

1. Zur Projektierung von Verbindungen blenden Sie die Verbindungsliste ein, indem Sie die entsprechende CPU auswählen. Rufen Sie über das Kontext-Menü *Neue Verbindung einfügen* auf:

■ *Verbindungspartner (Station Gegenseite)*

Es öffnet sich ein Dialogfenster in dem Sie den Verbindungspartner auswählen und den *Verbindungstyp* einstellen können.

■ *Spezifizierte Verbindungspartner*

Jede im Siemens SIMATIC Manager projektierte Station wird in die Liste der Verbindungspartner aufgenommen. Durch Angabe einer IP-Adresse und Subnetz-Maske sind diese Stationen eindeutig *spezifiziert*.

■ *Unspezifizierte Verbindungspartner*

Hier kann sich der Verbindungspartner im aktuellen Projekt oder in einem unbekanntem Projekt befinden. Verbindungs-Aufträge in ein unbekanntes Projekt sind über einen eindeutigen Verbindungs-Namen zu definieren, der für die Projekte in beiden Stationen zu verwenden ist. Aufgrund dieser Zuordnung bleibt die Verbindung selbst *unspezifiziert*.

2. ➔ Wählen Sie den Verbindungspartner und den Verbindungstyp und klicken Sie auf [OK].
 - ⇒ Sofern aktiviert, öffnet sich ein Eigenschaften-Dialog der entsprechenden Verbindung als Bindeglied zu Ihrem SPS-Anwenderprogramm.

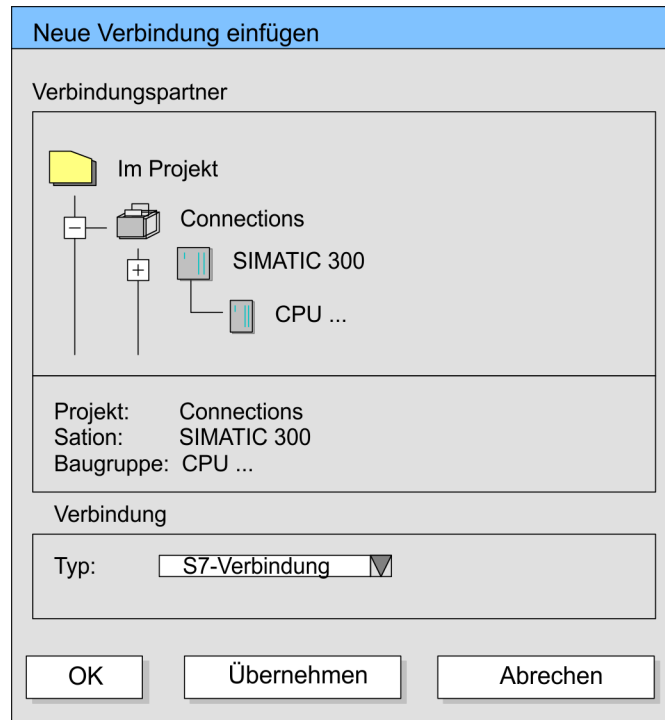

3. ➔ Nachdem Sie auf diese Weise alle Verbindungen projektieren haben, können Sie Ihr Projekt "Speichern und übersetzen" und NetPro beenden.

Verbindungstypen

Bei dieser CPU können Sie ausschließlich Siemens S7-Verbindungen mit Siemens NetPro projektieren.

Siemens S7-Verbindung

- Für Siemens S7-Verbindungen sind für den Datenaustausch die produktspezifischen FB/SFB-Hantierungsbausteine zu verwenden, deren Gebrauch im Handbuch "Operationsliste" Ihrer CPU näher beschrieben ist.
- Bei Siemens S7-Verbindungen werden Kommunikationsverbindungen durch eine Verbindungs-ID für jeden Kommunikationspartner spezifiziert.
- Eine Verbindung wird durch den lokalen und fernen Verbindungsendpunkt spezifiziert.
- Bei Siemens S7-Verbindungen müssen die verwendeten TSAPs kreuzweise übereinstimmen.

Folgende Parameter definieren einen Verbindungsendpunkt:

Station A				Station B
ferner TSAP	→	Siemens	→	lokaler TSAP
lokaler TSAP	←	S7-Verbindung	←	ferner TSAP
ID A				ID B

Kombinationsmöglichkeiten unter Einsatz der produktspezifischen FB/SFB-Hantierungsbausteine

Verbindungspartner	Verbindungsaufbau	Verbindung
spezifiziert in NetPro (im aktuellen Projekt)	aktiv/passiv	spezifiziert
unspezifiziert in NetPro (im aktuellen Projekt)	aktiv	spezifiziert
	passiv	unspezifiziert
unspezifiziert in NetPro (in unbekanntem Projekt)	aktiv/passiv	spezifiziert (Verbindungsname in einem anderen Projekt)

Nachfolgend sind alle relevanten Parameter für eine Siemens S7-Verbindung beschrieben:

■ **Lokaler Verbindungsendpunkt:**

Hier können Sie angeben, wie Ihre Verbindung aufgebaut werden soll. Da der Siemens SIMATIC Manager die Kommunikationsmöglichkeiten anhand der Endpunkte identifizieren kann, sind manche Optionen schon vorgelegt und können nicht geändert werden.

– **Aktiver Verbindungsaufbau:**

Für die Datenübertragung muss eine Verbindung aufgebaut sein. Durch Aktivierung der Option Aktiver Verbindungsaufbau übernimmt die lokale Station den Verbindungsaufbau. Bitte beachten Sie, dass nicht jede Station aktiv eine Verbindung aufbauen kann. In diesem Fall hat diese Aufgabe die Gegenstation zu übernehmen.

– **Einseitig:**

Im aktivierten Zustand sind nur einseitige Kommunikationsbausteine wie PUT und GET im Anwenderprogramm der CPU zur Nutzung dieser Verbindung möglich. Hier dient der Verbindungspartner als Server, der weder aktiv senden noch aktiv empfangen kann.

■ **Bausteinparameter**

– **Lokale ID:**

Die ID ist das Bindeglied zu Ihrem SPS-Programm. Die ID muss identisch sein mit der ID in der Aufrufschnittstelle des produktspezifischen FB/SFB-Hantierungsbausteins.

– **[Vorgabe]:**

Sobald Sie auf [Vorgabe] klicken, wird die ID auf die vom System generierte ID zurückgesetzt.

■ **Verbindungsweg:**

In diesem Teil des Dialogfensters können Sie den Verbindungsweg zwischen der lokalen Station und dem Verbindungspartner einstellen. Abhängig von der Vernetzung der Baugruppen werden Ihnen die möglichen Schnittstellen zur Kommunikation in einer Auswahlliste aufgeführt.

– **[Adressdetails]:**

Über diese Schaltfläche gelangen Sie in das Dialogfeld zur Anzeige und Einstellung der Adressinformationen für den lokalen bzw. den Verbindungspartner.

– **TSAP:**

Bei einer Siemens S7-Verbindung wird der TSAP automatisch generiert aus den Verbindungsressourcen (einseitig/zweiseitig) und Ortsangabe (Rack/Steckplatz bzw. einer systeminternen ID bei PC-Stationen).

– **Verbindungsressource:**

Die Verbindungsressource ist Teil des TSAP der lokalen Station bzw. des Partners. Nicht jede Verbindungsressource ist für jeden Verbindungstyp verwendbar. Je nach Verbindungspartner und -Typ wird bei der Projektierung der Wertebereich eingeschränkt bzw. die Verbindungsressource fest vorgegeben.

Siemens S7-Verbindung - Kommunikationsfunktionen

Bei den SPEED7-CPUs gibt es folgende 2 Möglichkeiten für den Einsatz der Kommunikationsfunktionen:

- **Siemens S7-300-Kommunikationsfunktionen:**
Durch Einbindung der produktspezifischen Funktionsbausteine FB 12 ... FB 15 können Sie auf die Siemens S7-300-Kommunikationsfunktionen zugreifen.
- **Siemens S7-400-Kommunikationsfunktionen:**
Für die Siemens S7-400-Kommunikationsfunktionen verwenden Sie die SFB 12... SFB 15, die im Betriebssystem der CPU integriert sind. Hierzu kopieren Sie die Schnittstellenbeschreibung der SFBs aus der Siemens Standard-Bibliothek in das Verzeichnis "Bausteine", generieren für jeden Aufruf einen Instanzen-Datenbaustein und rufen den SFB mit dem zugehörigen Instanzen-Datenbaustein auf.

Funktionsbausteine

FB/SFB	Bezeichnung	Beschreibung
FB/SFB 12	BSEND	Blockorientiertes Senden: Mit dem FB/SFB 12 BSEND können Daten an einen remoten Partner-FB/SFB vom Typ BRCV (FB/SFB 13) gesendet werden. Der zu sendende Datenbereich wird segmentiert. Jedes Segment wird einzeln an den Partner gesendet. Das letzte Segment wird vom Partner bereits bei seiner Ankunft quittiert, unabhängig vom zugehörigen Aufruf des FB/SFB BRCV. Aufgrund der Segmentierung können Sie mit einem Sendeauftrag bis zu 65534Byte große Daten übertragen.
FB/SFB 13	BRCV	Blockorientiertes Empfangen: Mit dem FB/SFB 13 BRCV können Daten von einem remoten Partner-FB/SFB vom Typ BSEND (FB/SFB 12) empfangen werden, wobei darauf zu achten ist, dass der Parameter R_ID bei beiden FB/SFBs identisch ist. Nach jedem empfangenen Datensegment wird eine Quittung an den Partner-FB/SFB geschickt, und der Parameter LEN aktualisiert.
FB/SFB 14	GET	Remote CPU lesen: Mit dem FB/SFB 14 GET können Daten aus einer remoten CPU ausgelesen werden, wobei sich die CPU im Betriebszustand RUN oder STOP befinden kann.
FB/SFB 15	PUT	Remote CPU schreiben: Mit dem FB/SFB 15 PUT können Daten in eine remote CPU geschrieben werden, wobei sich die CPU im Betriebszustand RUN oder STOP befinden kann.

9.9 Offene Kommunikation projektieren**Hantierungsbausteine**

Die nachfolgend aufgeführten UDTs und FBs dienen der "Offenen Kommunikation" mit anderen Ethernet-fähigen Kommunikationspartnern über Ihr Anwenderprogramm. Diese Bausteine sind Bestandteil des Siemens SIMATIC Manager. Sie finden diese in der "Standard Library" unter "Communication Blocks". Bitte beachten Sie, dass bei Einsatz der Bausteine für offene Kommunikation die Gegenseite nicht zwingend mit diesen Bausteinen projiziert sein muss. Diese kann mit AG_SEND/AG_RECEIVE oder mit IP_CONFIG projiziert sein. Für den Einsatz der Hantierungsbausteine ist zuvor für die CPU und den entsprechenden CP eine Hardware-Konfiguration durchzuführen.

Hardware-Konfiguration:

- CPU
↳ Kap. 4.5 "Hardware-Konfiguration - CPU" Seite 73
- Ethernet-PG/OP-Kanal
↳ Kap. 4.7 "Hardware-Konfiguration - Ethernet-PG/OP-Kanal" Seite 77
- PROFINET-CP
↳ Kap. 10.3.2 "Inbetriebnahme und Urtaufe" Seite 209

Zur Angabe des entsprechenden CPs sind in der UDT 65 folgende Werte definiert:

- *local_device_id*
 - 00h: Ethernet-PG/OP-Kanal der CPU
 - 02h: PROFINET-CP der CPU
- *next_staddr_len*
 - 01h: Ethernet-PG/OP-Kanal der CPU
 - 00h: PROFINET-CP der CPU
- *next_staddr*
 - 04h: Ethernet-PG/OP-Kanal der CPU
 - 00h: PROFINET-CP der CPU

UDTs

FB	Bezeichnung	Verbindungsorientierte Protokolle: TCP native gemäß RFC 793, ISO on TCP gemäß RFC 1006	Verbindungsloses Protokoll: UDP gemäß RFC 768
UDT 65 ¹	TCON_PAR	Datenstruktur zur Verbindungsparametrierung	Datenstruktur zur Parametrierung des lokalen Kommunikationszugangspunktes
UDT 66 ¹	TCON_ADR		Datenstruktur der Adressierungsparameter des remoten Partners

1) Näheres zum Einsatz dieser Bausteine finden Sie auch im Handbuch "SPEED7 Operationsliste".

FBs

FB	Bezeichnung	Verbindungsorientierte Protokolle: TCP native gemäß RFC 793, ISO on TCP gemäß RFC 1006	Verbindungsloses Protokoll: UDP gemäß RFC 768
FB 63 ¹	TSEND	Daten senden	
FB 64 ¹	TRCV	Daten empfangen	
FB 65 ¹	TCON	Verbindungsaufbau	Einrichtung des lokalen Kommunikationszugangspunktes
FB 66 ¹	TDISCON	Verbindungsabbau	Auflösung des lokalen Kommunikationszugangspunktes
FB 67 ¹	TUSEND		Daten senden
FB 68 ¹	TURCV		Daten empfangen

1) Näheres zum Einsatz dieser Bausteine finden Sie auch im Handbuch "SPEED7 Operationsliste".

Verbindungsorientierte Protokolle

- Verbindungsorientierte Protokolle bauen vor der Datenübertragung eine (logische) Verbindung zum Kommunikationspartner auf und bauen diese nach Abschluss der Datenübertragung ggf. wieder ab.
- Verbindungsorientierte Protokolle werden eingesetzt, wenn es bei der Datenübertragung insbesondere auf Sicherheit ankommt.
- Die richtige Reihenfolge der empfangenen Pakete ist gewährleistet.
- Über eine physikalische Leitung können in der Regel mehrere logische Verbindungen bestehen.

Bei den FBs zur Offenen Kommunikation über Industrial Ethernet werden die folgenden verbindungsorientierten Protokolle unterstützt:

- *TCP native gemäß RFC 793 (Verbindungstypen 01h und 11h):*
 - Bei der Datenübertragung über TCP nativ werden weder Informationen zur Länge noch über Anfang und Ende einer Nachricht übertragen.
 - Es besteht keine Möglichkeit zu erkennen, wo ein Datenstrom endet und der nächste beginnt.
 - Die Übertragung ist stream-orientiert. Aus diesem Grund sollten Sie in den FBs bei Sender und Empfänger identische Datenlängen angeben.
 - Falls die empfangene Anzahl der Daten von der parametrisierten Länge abweicht, erhalten Sie entweder Daten, welche nicht die vollständigen Telegrammdaten enthalten oder mit dem Inhalt eines nachfolgenden Telegramms aufgefüllt sind. Der Empfangsbaustein kopiert so viele Bytes in den Empfangsbereich, wie Sie als Länge parametrisiert haben. Anschließend setzt er NDR auf TRUE und beschreibt RCVD_LEN mit dem Wert von LEN. Mit jedem weiteren Aufruf erhalten Sie damit einen weiteren Block der gesendeten Daten.
- *ISO on TCP gemäß RFC 1006:*
 - Bei der Datenübertragung werden Informationen zur Länge und zum Ende einer Nachricht übertragen.
 - Die Übertragung ist blockorientiert.
 - Falls Sie die Länge der zu empfangenden Daten größer gewählt haben als die Länge der gesendeten Daten, kopiert der Empfangsbaustein die gesendeten Daten vollständig in den Empfangsdatenbereich. Anschließend setzt er NDR auf TRUE und beschreibt RCVD_LEN mit der Länge der gesendeten Daten.
 - Falls Sie die Länge der zu empfangenden Daten kleiner gewählt haben als die Länge der gesendeten Daten, kopiert der Empfangsbaustein keine Daten in den Empfangsdatenbereich, sondern liefert folgende Fehlerinformation: ERROR = 1, STATUS = 8088h.

Verbindungsloses Protokoll

- Bei den verbindungslosen Protokollen entfallen Verbindungsauf- und Verbindungsabbau zum remoten Partner.
- Verbindungslose Protokolle übertragen die Daten unquittiert und damit ungesichert zum remoten Partner.

Bei den FBs zur Offenen Kommunikation über Industrial Ethernet wird das folgende verbindungslose Protokoll unterstützt:

- *UDP gemäß RFC 768 (Verbindungstyp 13h):*
 - Bei Aufruf des Sendebausteins ist ein Verweis auf die Adressparameter des Empfängers (IP-Adresse und Port-Nr.) anzugeben.
 - Informationen zur Länge und zum Ende einer Nachricht werden übertragen. Analog erhalten Sie nach Abschluss des Empfangsbausteins einen Verweis auf die Adressparameter des Senders (IP-Adresse und Port-Nr.).
 - Damit sie Sende- und Empfangsbaustein nutzen können, müssen Sie zuvor sowohl auf der Sender- als auch auf der Empfängerseite einen lokalen Kommunikationszugangspunkt einrichten.
 - Bei jedem Sendauftrag können Sie den remoten Partner durch Angabe seiner IP-Adresse und seiner Port-Nr. neu referenzieren.
 - Falls Sie die Länge der zu empfangenden Daten größer gewählt haben als die Länge der gesendeten Daten, kopiert der Empfangsbaustein die gesendeten Daten vollständig in den Empfangsdatenbereich. Anschließend setzt er NDR auf TRUE und beschreibt RCVD_LEN mit der Länge der gesendeten Daten.
 - Falls Sie die Länge der zu empfangenden Daten kleiner gewählt haben als die Länge der gesendeten Daten, kopiert der Empfangsbaustein keine Daten in den Empfangsdatenbereich, sondern liefert folgende Fehlerinformation: ERROR = 1, STATUS = 8088h.

9.10 NCM-Diagnose - Hilfe zur Fehlersuche



Bitte beachten Sie, dass die NCM-Diagnose-Funktionen ausschließlich vom PROFINET-CP unterstützt werden.

Siemens NCM S7-Diagnose

Die Baugruppe unterstützt das Siemens NCM-Diagnosetool. Das NCM-Diagnosetool ist Bestandteil des Siemens SIMATIC Managers. Dieses Tool liefert dynamisch Informationen zum Betriebszustand der Kommunikationsfunktionen von online geschalteten CPs.

Folgende Diagnose-Funktionen stehen Ihnen zur Verfügung:

- Betriebszustand an Ethernet ermitteln
- Im PROFINET-IO-Controller den Diagnosepuffer auslesen
- Siemens S7-Verbindungen diagnostizieren



Geben Sie für den PROFINET-IO-Controller als Zielparameter immer Baugruppenträger 0 und Steckplatz 125 an. Ausschließlich mit diesen Einstellungen ist der CP erreichbar.

Auf den Folgeseiten finden Sie eine Kurzbeschreibung der NCM-Diagnose. Näheres zum Funktionsumfang und zum Einsatz des Siemens NCM-Diagnose-Tools finden Sie in der entsprechenden Online-Hilfe bzw. Dokumentation von Siemens.

NCM-Diagnose starten

Das Diagnose-Tool starten Sie über "Windows-START-Menü → SIMATIC → ... NCM S7 → Diagnose".

Aufbau

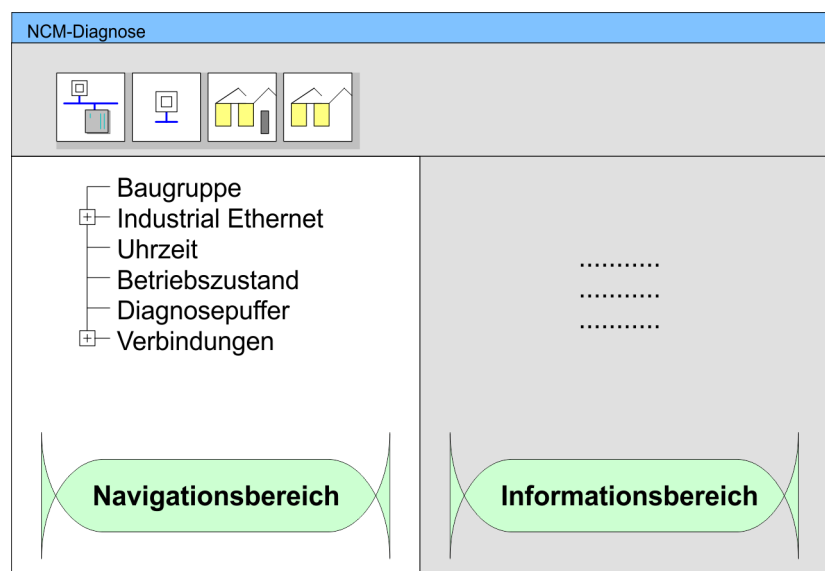

Die Arbeitsumgebung des Diagnose-Tools hat folgenden Aufbau:

- Im "Navigationsbereich" auf der linken Seite finden Sie die hierarchisch geordneten Diagnoseobjekte. Je nach CP haben Sie eine angepasste Objektstruktur im Navigationsbereich.
- Im "Informationsbereich" auf der rechten Seite finden Sie immer das Ergebnis der von Ihnen angewählten Navigationsfunktion im Navigationsbereich.

Keine Diagnose ohne Verbindung

Für eine Diagnose ist immer eine Online-Verbindung zu dem zu diagnostizierenden CP erforderlich. Klicken Sie hierzu in der Symbolleiste auf 

Es öffnet sich folgendes Dialogfenster:

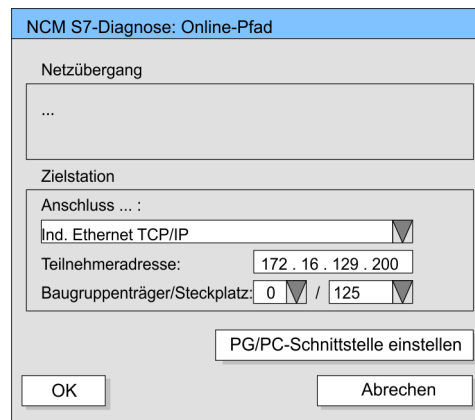

Stellen Sie unter Zielstation folgende Parameter ein:

- *Anschluss...*: Ind. Ethernet TCP/IP
- *Teilnehmer-Adr.*: Tragen Sie hier die IP-Adresse des CPs ein
- *Baugruppenträger/Steckplatz*: Geben Sie hier für den PROFINET-IO-Controller den Baugruppenträger 0 und für Steckplatz 125 an. Stellen Sie Ihre PG/PC-Schnittstelle auf "TCP/IP -> Netzwerkkarte" ein. Mit [OK] starten Sie die Online-Diagnose.

Diagnosepuffer auslesen

Der PROFINET-IO-Controller besitzt einen Diagnosepuffer. Dieser hat die Architektur eines Ringspeichers. Hier können bis zu 100 Diagnosemeldungen festgehalten werden. In der NCM-Diagnose können Sie über das Diagnoseobjekt Diagnosepuffer die Diagnosemeldungen anzeigen und auswerten. Über einen Doppelklick auf eine Diagnosemeldung hält die NCM-Diagnose weitere Informationen bereit.

Vorgehensweise bei der Diagnose

Sie führen eine Diagnose aus, indem Sie ein Diagnoseobjekt im Navigationsbereich anklicken. Weitere Funktionen stehen Ihnen über das Menü und über die Symbolleiste zur Verfügung.

Für den gezielten Diagnoseeinsatz ist folgende Vorgehensweise zweckmäßig:

1. ➤ Diagnose aufrufen
2. ➤ Mit  Dialog für Online-Verbindung öffnen, Verbindungsparameter eintragen und mit [OK] Online-Verbindung herstellen.
3. ➤ Den PROFINET-IO-Controller identifizieren und über Baugruppenzustand den aktuellen Zustand des PROFINET-IO-Controllers ermitteln.
4. ➤ Verbindungen überprüfen auf Besonderheiten wie:
 - Verbindungszustand
 - Empfangszustand
 - Sendezustand
5. ➤ Über "*Diagnosepuffer*" den Diagnosepuffer des PROFINET-IO-Controllers einsehen und entsprechend auswerten.
6. ➤ Soweit erforderlich, Projektierung bzw. Programmierung ändern und Diagnose erneut starten.

10 Einsatz Ethernet-Kommunikation - PROFINET

10.1 Grundlagen PROFINET

Allgemeines

- PROFINET ist ein offener Industrial Ethernet Standard von PROFIBUS & PROFINET International (PI) für die Automatisierungstechnik.
- PROFINET ist in der IEC 61158 genormt.
- PROFINET nutzt TCP/IP und IT-Standards und ergänzt die PROFIBUS-Technologie für Anwendungen, bei denen schnelle Datenkommunikation in Kombination mit industriellen IT-Funktionen gefordert wird.

Es gibt 2 PROFINET Funktionsklassen:

- PROFINET IO
- PROFINET CBA

Diese können in 3 Performance-Stufen realisiert werden:

- TCP/IP-Kommunikation
- RT-Kommunikation
- IRT-Kommunikation

PROFINET IO

- Mit PROFINET IO wird eine I/O-Datensicht auf dezentrale Peripherie beschrieben.
- PROFINET IO beschreibt den gesamten Datenaustausch zwischen IO-Controller und IO-Device.
- In der Projektierung lehnt sich PROFINET IO an PROFIBUS an.
- In PROFINET IO ist das Real-Time-Konzept immer enthalten.
- Bei PROFINET IO kommt im Gegensatz zum Master-Slave-Verfahren unter PROFIBUS ein Provider-Consumer-Modell zum Einsatz. Dieses unterstützt die Kommunikations-Beziehungen (AR = Application Relation) zwischen den gleichberechtigten Teilnehmern am Ethernet. Hierbei sendet der Provider seine Daten ohne Aufforderung des Kommunikationspartners.
- Unterstützt werden neben dem Nutzdatenaustausch auch Funktionen zu Parametrierung und Diagnose.

PROFINET CBA

- PROFINET CBA steht für **C**omponent **B**ased **A**utomation.
- Bei diesem Komponenten-Modell geht es um die Kommunikation zwischen autonom arbeitenden Steuerungen.
- Es ermöglicht eine einfache Modularisierung von komplexen Anlagen durch verteilte Intelligenz mittels grafischer Konfiguration der Kommunikation intelligenter Module.

TCP/IP-Kommunikation

Dies ist die offene Kommunikation über Ethernet-TCP/IP ohne Echtzeitanpruch.

RT-Kommunikation

- RT steht für **R**eal-**T**ime.
- Die RT-Kommunikation stellt die Basis für den Datenaustausch bei PROFINET IO dar.
- Hierbei werden RT-Daten mit höherer Priorität behandelt.

IRT-Kommunikation

- IRT steht für **I**sochronous **R**eal-**T**ime.
- Bei der IRT-Kommunikation beginnt der Bus-Zyklus taktgenau, d.h. mit einer maximal zulässigen Abweichung und wird immer wieder synchronisiert. Hierdurch wird der zeitgesteuerte und taktsynchrone Transfer von Daten sichergestellt.
- Zur Synchronisation dienen hierbei Sync-Telegramme von einem Sync-Master im Netz.

**Leistungsmerkmale
PROFINET**

PROFINET nach IEC 61158 besitzt folgende Leistungsmerkmale:

- Vollduplex-Übertragung mit 100MBit/s über Kupfer bzw. Lichtwellenleiter
- Switched Ethernet
- Auto negotiation (Aushandeln der Übertragungsparameter)
- Auto crossover (Sende- und Empfangsleitung werden bei Bedarf automatisch gekreuzt)
- Drahtlose Kommunikation über WLAN
- UDP/IP kommt als überlagertes Protokoll zum Einsatz. UDP steht für **U**ser **D**atagram **P**rotocol und beinhaltet die ungesicherte verbindungslose Broadcast-Kommunikation in Verbindung mit IP.

PROFINET-Geräte

Wie bei PROFIBUS-DP werden auch bei PROFINET-IO folgende Geräte entsprechend ihrer Aufgaben klassifiziert:

- IO-Controller
 - Der *IO-Controller* ist gleichbedeutend mit dem Master unter PROFIBUS.
 - Hier handelt es sich um die SPS mit PROFINET-Anbindung, in welcher das Automatisierungsprogramm abläuft.
- IO-Device
 - Ein *IO-Device* ist ein dezentrales I/O-Feldgerät, welches über PROFINET angebunden ist.
 - Das IO-Device ist gleichbedeutend mit dem Slave unter PROFIBUS.
- IO-Supervisor
 - Ein *IO-Supervisor* ist eine Engineering-Station wie beispielsweise ein Programmiergerät, PC oder Bedien-Panel für Inbetriebnahme und Diagnose.

AR

AR (**A**pplication **R**elation) entspricht einer Verbindung mit einem IO-Controller oder IO-Supervisor.

API

- API steht für **A**pplication **P**rocess **I**dentifier und definiert neben *Slot* und *Subslot* eine weitere Adressierungsebene.
- Mit dieser zusätzlichen Adressierungsart lassen sich bei Einsatz unterschiedlicher Applikationen Überschneidungen von Datenbereichen verhindern.
- Aktuell unterstützen die PROFINET-IO-Devices folgende APIs:
 - DEFAULT_API (0x00000000)
 - DRIVE_API (0x00003A00)
 - ENCODER_API (0x00003D00)
 - FIELDBUS_INTEGRATION_API (0x00004600)
 - PROFINET_IO_LINK_API (0x00004E01)
 - RFID_READER_API (0x00005B00)
 - BARCODE_READER_API (0x00005B10)
 - INTELLIGENT_PUMP_API (0x00005D00)
 - PROCESS_AUTOMATION_API (0x00009700)

GSDML-Datei

- Zur Konfiguration einer Device-I/O-Anschaltung in Ihrem eigenen Projektierool bekommen Sie die Leistungsmerkmale der PROFINET-Komponenten in Form einer GSDML-Datei. Diese Datei finden Sie für System SLIO im "*Download Center*" von www.yaskawa.eu.com unter "*GSDML SLIO*".
- Installieren Sie diese GSDML-Datei in Ihrem Projektierool.
- Nähere Hinweise zur Installation der GSDML-Datei finden Sie im Handbuch zu Ihrem Projektierool.
- Aufbau und Inhalt der GSDML-Datei sind durch die Norm IEC 61158 festgelegt.

Adressierung Im Gegensatz zur PROFIBUS-Adresse ist in PROFINET jedes Gerät eindeutig identifizierbar über dessen PROFINET-Schnittstelle:

- Gerätename
- IP-Adresse bzw. MAC-Adresse

Übertragungsmedium PROFINET ist Ethernet-kompatibel gemäß den IEEE-Standards. Der Anschluss der PROFINET IO Feldgeräte erfolgt ausschließlich über Switches als Netzwerk-Komponenten. Dieser erfolgt entweder sternförmig über Mehrport-Switches oder linienförmig mittels im Feldgerät integriertem Switch.

10.2 PROFINET Aufbaurichtlinien

Allgemeines zur Datensicherheit Datensicherheit und Zugriffsschutz wird auch im industriellen Umfeld immer wichtiger. Die fortschreitende Vernetzung ganzer Industrieanlagen mit den Unternehmensebenen und die Funktionen zur Fernwartung führen zu höheren Anforderungen zum Schutz der Industrieanlagen. Gefährdungen können entstehen durch innere Manipulation wie technische Fehler, Bedien- und Programmfehler bzw. äußere Manipulation wie Software-Viren, -Würmer, Trojaner und Passwort-Phishing.

Schutzmaßnahmen Die wichtigsten Schutzmaßnahmen vor Manipulation und Verlust der Datensicherheit im industriellen Umfeld sind:

- Verschlüsselung des Datenverkehrs mittels Zertifikate.
- Filterung und Kontrolle des Datenverkehrs durch VPN - "Virtual Private Networks".
- Identifizierung der Teilnehmer durch "Authentifizierung" über sicheren Kanal.
- Segmentierung in geschützte Automatisierungszellen so dass nur Geräte in der gleichen Gruppe Daten austauschen können.

Richtlinie zur Informationssicherheit Die VDI/VDE-Gesellschaft Mess- und Automatisierungstechnik hat mit der VDI-Richtlinie "VDI/VDE 2182 Blatt1" einen Leitfadens zur Implementierung einer Sicherheits-Architektur im industriellen Umfeld herausgegeben. Die Richtlinie finden Sie unter www.vdi.de. Die PROFIBUS & PROFINET International (PI) unterstützt Sie im Aufbau von Sicherheits-Standards mit einer "PROFINET Security Guideline". Näheres hierzu finden Sie auf den entsprechenden Web-Seiten im Internet wie z.B. www.profibus.com

Industrial Ethernet

- Durch die Offenheit des Standards von PROFINET können Sie standard Ethernet-Komponenten verwenden.
- Für industrielle Umgebungen und aufgrund der hohen Übertragungsrate von 100MBit/s sollten Sie Ihr PROFINET-System aus Industrial-Ethernet-Komponenten aufbauen.
- Alle über Switches verbundenen Geräte befinden sich in ein- und demselben Netz und können direkt miteinander kommunizieren.
- Ein Netz wird physikalisch durch einen Router begrenzt.
- Zur Kommunikation über Netzgrenzen müssen Sie Ihre Router so programmieren, dass diese die Kommunikation zulassen.

Topologie

- Linie
 - Bei der Linien-Struktur werden alle Kommunikationsteilnehmer in einer Linie hintereinander geschaltet.
 - Die Linienstruktur wird über Switches realisiert, welche in die PROFINET-Geräte bereits integriert sind.
 - Wenn ein Kommunikations-Teilnehmer ausfällt, dann ist eine Kommunikation über den ausgefallenen Teilnehmer hinweg nicht möglich.
- Stern
 - Durch den Anschluss von Kommunikationsteilnehmern an einen Switch mit mehr als 2 PROFINET-Schnittstellen entsteht automatisch eine sternförmige Netztopologie.
 - Wenn ein einzelnes PROFINET-Gerät ausfällt, führt dies bei dieser Struktur im Gegensatz zu anderen Strukturen nicht zum Ausfall des gesamten Netzes.
 - Lediglich der Ausfall des Switch führt zum Ausfall des Teilnetzes.
- Ring
 - Zur Erhöhung der Verfügbarkeit können Sie die beiden offenen Enden einer Linienstruktur über einen Switch verbinden.
 - Indem Sie den Switch als Redundanzmanager parametrieren, sorgt dieser bei Netzunterbrechung dafür, dass die Daten über eine intakte Netzwerkverbindung übertragen werden.
- Baum
 - Durch Verschaltung mehrerer sternförmiger Strukturen entsteht eine baumförmige Netztopologie.

10.3 Einsatz als PROFINET-IO-Controller

10.3.1 Schritte der Projektierung



Funktionsumfang

Bitte beachten Sie, dass der PROFINET-IO-Controller ausschließlich die in diesem Handbuch beschriebenen PROFINET-Funktionen unterstützt, auch wenn die zur Projektierung eingesetzte Siemens-CPU weitere Funktionalitäten bietet! Für den Einsatz mancher beschriebener PROFINET-Funktionen ist es erforderlich eine andere Siemens CPU für die Projektierung zu verwenden. Hier wird aber explizit darauf hingewiesen.

Die Projektierung des PROFINET-IO-Controllers für PROFINET-Kommunikation sollte nach folgender Vorgehensweise erfolgen:

1. Inbetriebnahme und Urtaufe (Zuweisung von IP-Adress-Daten)
2. Hardware-Konfiguration - CPU
3. Projektierung PROFINET-IO-Controller
4. Projektierung PROFINET-IO-Devices



Mit dem Siemens SIMATIC Manager ist die CPU 015-CEFPR01 als CPU 315-2 PN/DP (6ES7 315-2EH14 V3.2) zu projektieren!

10.3.2 Inbetriebnahme und Urtaufe

Montage und Inbetriebnahme

1. ➤ Bauen Sie Ihr System SLIO mit Ihrer CPU auf.
2. ➤ Verdrahten Sie das System, indem Sie die Leitungen für Spannungsversorgung und Signale anschließen.
3. ➤ Binden Sie Ihren PROFINET-IO-Controller an Ethernet an.
4. ➤ Schalten Sie die Spannungsversorgung ein.
 - ⇒ Nach kurzer Hochlaufzeit befindet sich der CP im Leerlauf.

Bei der Erstinbetriebnahme bzw. nach dem Urlöschen der CPU besitzen der PROFINET-IO-Controller und der Ethernet-PG/OP-Kanal keine IP-Adresse.

IP-Adress-Parameter zuweisen

Diese Funktionalität wird nur dann unterstützt, wenn der PROFINET-IO-Controller noch nicht projektiert ist. Gültige IP-Adress-Parameter erhalten Sie von Ihrem Systemadministrator. Die Zuweisung der IP-Adress-Daten erfolgt online im Siemens SIMATIC Manager ab Version V 5.5 & SP2 nach folgender Vorgehensweise:

1. ➤ Starten Sie den Siemens SIMATIC Manager.
2. ➤ Stellen Sie über "Extras ➔ PG/PC-Schnittstelle einstellen ➔ " auf "TCP/IP -> Netzwerkkarte " ein.
3. ➤ Öffnen Sie mit "Zielsystem ➔ Ethernet-Teilnehmer bearbeiten " das gleichnamige Dialogfenster.
4. ➤ Benutzen Sie die Schaltfläche [Durchsuchen], um die über MAC-Adresse erreichbaren Geräte zu ermitteln oder tragen Sie die MAC-Adresse ein. Die MAC-Adresse finden Sie auf der Front-Seite der CPU.
5. ➤ Wählen Sie ggf. bei der Netzwerksuche aus der Liste die Baugruppe mit der Ihnen bekannten MAC-Adresse aus. Zur Kontrolle können Sie mit [Blinken] die MT-LED auf der Frontseite blinken lassen.
6. ➤ Stellen Sie nun die IP-Konfiguration ein, indem Sie IP-Adresse, Subnetz-Maske und den Netzübergang eintragen.
7. ➤ Bestätigen Sie mit [IP-Konfiguration zuweisen] Ihre Eingabe.

Direkt nach der Zuweisung ist der PROFINET-IO-Controller über die angegebenen IP-Adress-Daten online erreichbar. Mittels der Hardware-Konfiguration können Sie die IP-Adress-Daten in Ihr Projekt übernehmen. ↪ Kap. 4.5 "Hardware-Konfiguration - CPU" Seite 73

10.3.3 Projektierung PROFINET-IO-Controller

10.3.3.1 Voraussetzungen

Für die Parametrierung des PROFINET-IO-Controllers der CPUs müssen folgende Voraussetzungen erfüllt sein:

- Der PROFINET-IO-Controller ist online erreichbar, d.h. eine Urtaufe wurde durchgeführt.
- Die zuvor beschriebene Hardware-Konfiguration ist durchgeführt und der PROFINET-IO-Controller ist vernetzt.



Der PROFINET-IO-Controller unterstützt eine maximale IO-Blockgröße von 512 Byte (konsistent).

Vorgehensweise

➔ Öffnen Sie den Eigenschaften-Dialog des PROFINET-IO-Controllers indem Sie auf PN-IO doppelklicken.

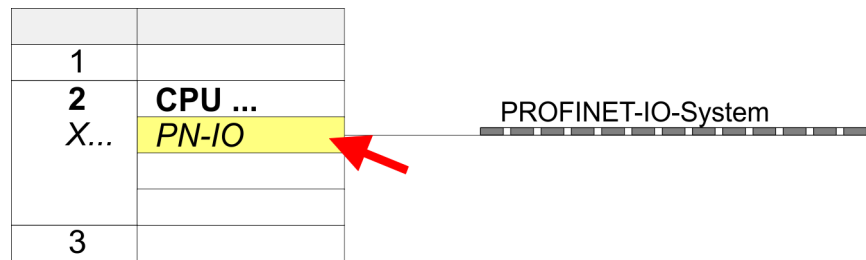

Mit PN-IO parametrieren Sie die PROFINET-Schnittstelle des PROFINET-IO-Controllers und mit Port 1 den Port. Nachfolgend sind die Parameter für PN-IO und Port 1 beschrieben.

10.3.3.2 PN-IO**Reiter: "Allgemein"****Kurzbezeichnung**

Bezeichnung des IO-Controllers. Beim IO-Controller ist die *Kurzbezeichnung* "PN-IO".

Gerätename

Am Ethernet-Subnetz muss der Gerätename eindeutig sein. Bei einer integrierten PROFINET-Schnittstelle ist der Gerätename aus der Kurzbezeichnung abgeleitet. Diesen können Sie jederzeit ändern.

Gerätetausch ohne Wechselmedium unterstützen

Dieser Parameter wird nicht ausgewertet. Bei projektierte Topologie wird *Gerätetausch ohne Wechselmedium* unterstützt. ↪ Kap. 10.7 "Gerätetausch ohne Wechselmedium/PG" Seite 222

Eigenschaften

Unter *Eigenschaften* können Sie für die PROFINET-Schnittstelle IP-Adresse, Subnetz-Maske und Gateway angeben und an das gewünschte Subnetz anbinden.

Reiter: "Adressen"

Über die *Schnittstellen-Adresse* meldet die CPU Fehler des IO-Controllers, sobald z.B. ein Fehler bei der Synchronisation des IO-Controllers auftritt. Über die *PROFINET-IO-System-Adresse* meldet die CPU z.B. Ausfall/Wiederkehr des PROFINET-IO-Systems. Mittels dieser Adresse wird bei Ausfall des IO-Devices das IO-System identifiziert.

Reiter: "PROFINET"

Mit dem Optionsfeld "OB82 / PeripheralFaultTask..." können Sie die CPU veranlassen, bei einem Fehler-Ereignis der PROFINET-Schnittstelle den OB 82 aufzurufen. Ein Eintrag in den Diagnosepuffer findet immer statt. Die anderen Parameter hier sind für den Einsatz der PROFINET-CPU nicht relevant.



Bitte belassen Sie den "Sendetakt" im Register "PROFINET" bei 1ms, ansonsten führt diese zu einem Konfigurationsfehler!

Reiter: "I-Device"

Diese Einstellungen sind für den Einsatz des PROFINET-IO-Controller als I-Device nicht erforderlich und sollten nicht geändert werden. ↪ Kap. 10.4 "Einsatz als PROFINET I-Device" Seite 213

Reiter: "Synchronisation"	Diese Einstellungen sind nicht relevant und sollten nicht geändert werden.
Reiter: "Medienredundanz" (MRP)	MRP wird ausschließlich als <i>Redundanz-Client</i> unterstützt. ↪ <i>Kap. 10.5 "MRP" Seite 220</i>
Reiter: "Uhrzeitsynchronisation"	Hier können Sie die Zeitsynchronisation für den Uhrzeitmaster im Netzwerk angeben. ↪ <i>Kap. 4.7.1 "Uhrzeitsynchronisation" Seite 80</i>
Reiter: "Optionen"	
Intervall	Hier können Sie die Intervallzeit einstellen, mit der "Keep-Alive"-Telegramme an einen Verbindungspartner gesendet werden sollen. Somit ist sicher gestellt, dass ein Kommunikationspartner weiterhin erreichbar ist, da die Verbindungsressourcen nach Ablauf <i>Intervall-Zeit</i> automatisch wieder freigegeben werden.
10.3.3.3 Port 1	
Reiter: "Allgemein"	Angezeigt wird hier die Kurzbezeichnung "Port...". Im Feld Name können Sie eine andere Bezeichnung wählen, welche auch in der Konfigurationstabelle gezeigt wird. Unter <i>Kommentar</i> können Sie Ihren Eintrag näher kommentieren. Der Kommentar erscheint ebenfalls in der Konfigurationstabelle.
Reiter: "Adressen"	Über die <i>Port-Adresse</i> können Sie auf Diagnoseinformationen des IO-Controllers zugreifen.
Reiter: "Topologie"	Die Parameter hier dienen der Port-Einstellung für die Topologie. ↪ <i>Kap. 10.6 "Topologie" Seite 221</i>
Reiter: "Optionen"	Die Parameter hier dienen der Port-Einstellung. Hier werden folgende Parameter unterstützt: <ul style="list-style-type: none"> ■ Verbindung <ul style="list-style-type: none"> – Hier können Sie Einstellungen zu Übertragungsmedium und -Art vornehmen. Bitte beachten Sie, dass die Einstellungen für den lokalen Port und den Partner-Port identisch sind. – Unter PROFINET sind 100MBit/s im Duplex-Betrieb vorgeschrieben. <div style="background-color: #f0f0f0; padding: 10px; margin: 10px 0;"> <p> <i>Bitte beachten Sie, dass bei aktiviertem "Autonegotiation" die Kommunikation mit einem Kommunikationspartner welcher fixe Übertragungsparameter besitzt, immer im "Voll-Duplex"-Betrieb stattfindet!</i></p> </div> <ul style="list-style-type: none"> ■ Boundaries <ul style="list-style-type: none"> – <i>Boundaries</i> sind Limitierungen für die Übertragung bestimmter Ethernet-Frames. Folgende <i>Bondaries</i> werden unterstützt: <ul style="list-style-type: none"> <i>"Ende der Erfassung erreichbarer Teilnehmer"</i>: DCP-Frames zur Erfassung erreichbarer Teilnehmer werden nicht weitergeleitet. Im aktivierten Zustand werden hinter diesem Port liegende Teilnehmer nicht mehr erfasst und können so vom Controller nicht erreicht werden. <i>"Ende der Topologieerkennung"</i>: Im aktiviertem Zustand unterstützt dieser Port keine Topologie-Erfassung, d.h. die LLDP-Telegramme werden nicht weitergeleitet.

10.3.4 Projektierung PROFINET-IO-Device

Voraussetzung

- Die Module, die hier projiziert werden können, entnehmen Sie dem Hardware-Katalog.
- Für den Einsatz der System SLIO PROFINET-IO-Devices ist die Einbindung der Module über die produktspezifische GSDML-Datei im Hardwarekatalog erforderlich.
- Nach der Installation der GSDML-Datei finden Sie die System SLIO PROFINET-IO-Devices im Hardware-Katalog unter "PROFINET IO → Weitere Feldgeräte → I/O → VIPA ... "

IO-Devices projektieren

Sie haben jetzt ihren PROFINET-IO-Controller projiziert. Binden Sie nun Ihre IO-Devices mit Peripherie an Ihren IO-Controller an.

1. Zur Projektierung von PROFINET-IO-Devices entnehmen Sie aus dem Hardware-katalog unter *PROFINET-IO* das entsprechende PROFINET-IO-Device und ziehen Sie dieses auf das Subnetz Ihres IO-Controllers.
2. Geben Sie dem IO-Device einen Namen. Der projizierte Name muss mit dem Namen des Geräts übereinstimmen. Informationen, zur Einstellung des Gerätemens finden Sie im Handbuch zum IO-Device.
3. Stellen Sie eine gültige IP-Adresse ein. Die IP-Adresse wird normalerweise automa-tisch vom Hardware-Konfigurator vergeben. Falls dies nicht gewünscht ist, können Sie die IP-Adresse auch manuell vergeben.
4. Binden Sie in der gesteckten Reihenfolge die Module Ihres IO-Devices ein und ver-geben Sie die Adressen, die von den Modulen zu verwenden sind.
5. Parametrieren Sie die Module gegebenenfalls.
6. Speichern, übersetzen und transferieren Sie Ihr Projekt. ↪ Kap. 4.10 "Projekt trans-ferieren" Seite 94

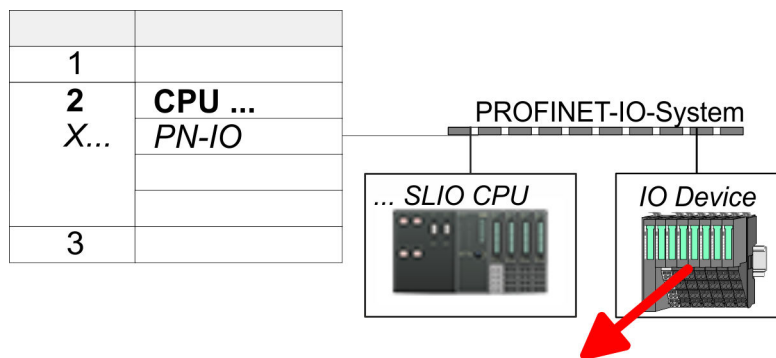

0	IO-Device		
1	...		
2	Module		
3	...		
4			
...			

10.4 Einsatz als PROFINET I-Device

10.4.1 Schritte der Projektierung

Funktionalität



Funktionsumfang

Bitte beachten Sie, dass der PROFINET-IO-Controller ausschließlich die in diesem Handbuch beschriebenen PROFINET-Funktionen unterstützt, auch wenn die zur Projektierung eingesetzte Siemens-CPU weitere Funktionalitäten bietet! Für den Einsatz mancher beschriebener PROFINET-Funktionen ist es erforderlich eine andere Siemens CPU für die Projektierung zu verwenden. Hier wird aber explizit darauf hingewiesen.

Die Funktionalität *I-Device* (Intelligentes IO-Device) einer CPU erlaubt es, Daten mit einem IO-Controller auszutauschen, welche durch die CPU schon entsprechend vorverarbeitet wurden. Das I-Device ist hierbei als IO-Device an einen übergeordneten IO-Controller angebunden. Hierbei können die in zentraler oder dezentraler Peripherie erfassten Prozesswerte über ein Anwenderprogramm vorverarbeitet und mittels PROFINET dem übergeordneten PROFINET-IO-Controller zur Verfügung gestellt werden.

- Die Projektierung des integrierten PROFINET IO-Controllers der CPU als I-Device erfolgt in Form eines virtuellen PROFINET-Geräts, welches mittels produktspezifischer GSDML im Hardware-Katalog zu installieren ist.
- Die Kommunikation findet über Ein-/Ausgabe-Bereiche statt, welche im I-Device zu definieren sind.
- Die Größe der Bereiche für I-Device Ein- und Ausgabe-Daten beträgt max. 768Byte.
- Das I-Device wird einem deterministischen PROFINET-IO-System über eine PROFINET-IO-Schnittstelle zur Verfügung gestellt und unterstützt somit die Echtzeitkommunikation *Real-Time*.
- Die I-Device-Funktionalität erfüllt die Anforderungen der RT-Klasse I (A) und entspricht der PROFINET-Spezifikation Version V2.3.
- Die Projektierung einer PROFINET CPU als IO-Controller und gleichzeitig als I-Device ist möglich. Der Einfluss der I-Device-Projektierung auf die Systemgrenzen bzw. Performance des PROFINET-Controllers wird mit dem eines Devices gleichgesetzt. Dies bedeutet, dass bei gleichzeitiger Nutzung von IO-Controller und I-Device am PROFINET-Controller das I-Device als zusätzliches Device für die Bestimmung der Systemgrenzen zu betrachten ist.
- Damit der übergeordnete IO-Controller mit dem I-Device kommunizieren kann, ist folgendes zu beachten:
 - Der Gerätenamen des PROFINET-Controllers des I-Device muss mit dem Gerätenamen des I-Device beim übergeordneten IO-Controller identisch sein.
 - Bei Einsatz des Siemens SIMATIC Manager bzw. des TIA Portals müssen, zur Vermeidung von Namenskonflikten, I-Device und IO-Controller in unterschiedlichen logischen Netzen projektiert werden.



Der PROFINET-IO-Controller unterstützt eine maximale IO-Blockgröße von 512 Byte (konsistent).

Projektierung

Die Projektierung des PROFINET-IO-Controllers als I-Device sollte nach folgender Vorgehensweise erfolgen:

1. ➤ Installation der GSDML-Dateien
2. ➤ Projektierung als I-Device
3. ➤ Projektierung im übergeordnetem IO-Controller

I-Device aus SPEED7 Studio übernehmen

Soll die Projektierung des *I-Device* aus dem *SPEED7 Studio* in den IO-Controller eines Fremdsystems übernommen werden, so müssen Sie die zugehörige GSDLM-Datei im *SPEED7 Studio* exportieren und in den IO-Controller des Fremdsystems importieren.

1. ➤ Starten Sie das *SPEED7 Studio* mit Ihrem PROFINET-Projekt.
2. ➤ Klicken Sie unter "*Geräte und Netze*" auf die CPU und wählen Sie "*Kontextmenü* ➔ *GSDML-Datei erstellen*". Geben Sie einen "*Exportpfad*" und einen eindeutigen "*Grätenamen*" an.
 - ⇒ Die GSDML-Datei wird erstellt und exportiert. Importieren Sie diese GSDML-Datei in Ihr Fremdsystem.

10.4.2 Installation der GSDML-Dateien

Für die Projektierung des integrierten PROFINET IO-Controllers der CPU als I-Device im Siemens SIMATIC Manager sind folgende GSDML-Dateien erforderlich:

- GSDML für I-Device
- GSDML für I-Device an IO-Controller

Vorgehensweise

Die Installation des PROFINET-IO-Devices "*SLIO CPU*" im Hardware-Katalog erfolgt nach folgender Vorgehensweise:

1. ➤ Gehen Sie in das "*Download Center*" von www.yaskawa.eu.com.
2. ➤ Laden Sie unter "*GSDML SLIO*" die entsprechende Datei für Ihr System SLIO.
3. ➤ Extrahieren Sie die Datei in Ihr Arbeitsverzeichnis.
4. ➤ Starten Sie den Siemens SIMATIC Manager und installieren Sie über "*Extras* ➔ *GSD-Dateien installieren*" beide GSD-Dateien
 - ⇒ Nach der Installation finden Sie folgende virtuellen Geräte im *Hardware-Katalog* unter "*PROFINET IO* ➔ *Weitere Feldgeräte* ➔ *VIPA ...* ➔ *... SLIO System* ➔ *SLIO I-Device*":
 - PN I-Device für System SLIO CPU
 - Hiermit können Sie die Ein-/Ausgabe-Bereiche im I-Device der CPU projektieren.
 - PN I-Device 015-CEFPR01 für übergeordnete CPU
 - Hiermit können Sie das System SLIO I-Device 015-CEFPR01 an den übergeordneten IO-Controller anbinden.

10.4.3 Projektierung als I-Device

Es wird vorausgesetzt, dass eine Hardwarekonfiguration der CPU vorhanden ist. ↗ *Kap. 4.5 "Hardware-Konfiguration - CPU" Seite 73*

1. ➤ Nach der Installation der GSDML finden Sie das "*PN I-Device für ... CPU*" im Hardware-Katalog unter "*PROFINET IO* ➔ *Weitere Feldgeräte* ➔ *I/O* ➔ *... SLIO System* ➔ *SLIO I-Device*". Ziehen Sie "*PN I-Device für ... CPU*" aus dem Hardware-Katalog auf das PROFINET-Subnetz.

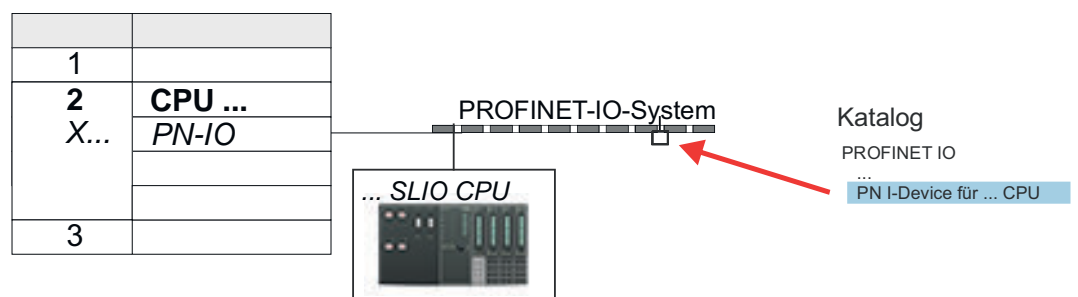

2. Öffnen Sie den Eigenschaften-Dialog des PROFINET-IO-Controllers der CPU, indem Sie auf "PN-IO" doppelklicken und im Register "Allgemein" einen "Gerätenamen" für das I-Device vergeben.

i Notieren Sie sich den Namen. Dieser Name ist auch als "Gerätename" des I-Device für den übergeordneten IO-Controller anzugeben!

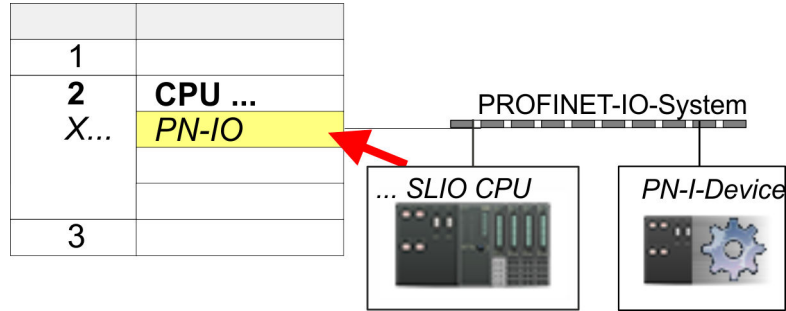

3. Vergeben Sie über den Eigenschaften-Dialog eine IP-Adresse für "PN-IO" auf "Steckplatz" "X...".
4. Legen Sie die Transferbereiche an, indem Sie diese als E/A-Bereichen aus dem Hardware-Katalog auf die "Steckplätze" ziehen. Hierbei dürfen keine Lücken bei den Steckplätzen entstehen. Zum Anlegen der Transferbereiche stehen folgende Ein- und Ausgabebereiche zur Verfügung die dem virtuellen I-Device zugeordnet werden können:

- Eingabe: 1, 8, 16, 32, 64, 128, 256, 512 Byte
- Ausgabe: 1, 8, 16, 32, 64, 128, 256, 512 Byte

Die Datenrichtung für *Eingabe* bzw. *Ausgabe* bezieht sich dabei auf die Sichtweise des I-Device.

- *Eingabe*-Bereiche definieren Daten, die vom übergeordneten IO-Controller zum I-Device gesendet und im Eingabe-Adressraum der CPU eingeblendet werden.
- *Ausgabe*-Bereiche definieren Daten, die an den übergeordneten IO-Controller gesendet werden und im Ausgabe-Adressraum der CPU abzulegen sind.

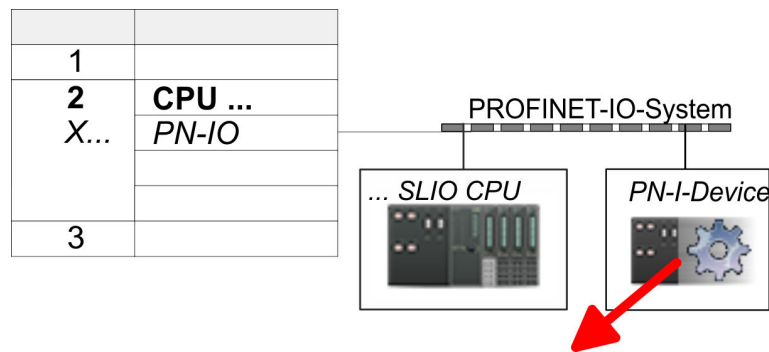

0	PN-I-Device	SLIO PLC PN-I-D..	
X2	I-Device ...		
1			
2			
3			
...			

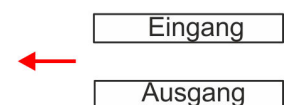

5. Speichern und übertragen Sie Ihr Projekt in die CPU.

10.4.4 Projektierung im übergeordneten IO-Controller

Es wird vorausgesetzt, dass eine CPU mit dem übergeordneten IO-Controller mit IP-Adresse projektiert ist. Die IP-Adresse muss sich im gleichen IP-Kreis befinden wie die IP-Adresse des I-Device.

1. Öffnen Sie das Projekt der CPU mit dem übergeordneten IO-Controller.
2. Zur Projektierung des System SLIO I-Devices im übergeordneten IO-Controller entnehmen Sie aus dem Hardwarekatalog unter *PROFINET-IO* das Gerät "*PN I-Device 015-CEFPR01 für übergeordnete CPU*" und ziehen Sie dieses auf das PROFINET-Subnetz.



3. Öffnen Sie den Eigenschaften-Dialog, indem Sie auf "*PN-I-Device*" doppelklicken und tragen Sie unter "*Gerätename*" den zuvor notierten Namen des System SLIO I-Device ein.



Der projektierte Name muss mit dem Namen des PROFINET-IO-Controllers "PN-IO" der I-Device-CPU übereinstimmen, welchen Sie sich zuvor notiert haben! ↪ Kap. 10.4.3 "Projektierung als I-Device" Seite 214

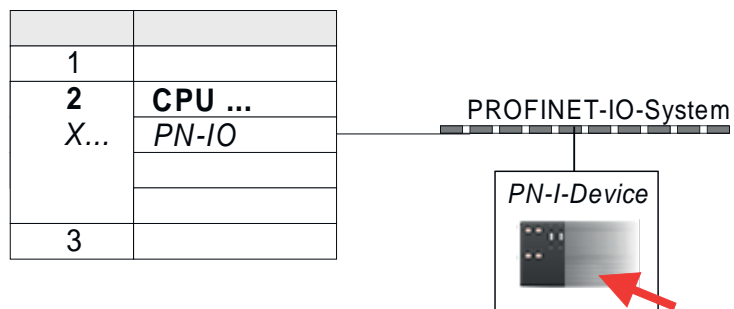

4. Legen Sie für jeden Ausgangsbereich des I-Device im IO-Controller einen Eingangsbereich gleicher Größe an und umgekehrt. Auch hierbei dürfen sich keine Lücken in der Steckplatzbelegung ergeben. Achten Sie insbesondere darauf, dass die Reihenfolge der Transferbereiche zu denen der I-Device-Projektierung passt. Die folgenden Transferbereiche stehen zur Verfügung:
 - Eingabe: 1, 8, 16, 32, 64, 128, 256, 512 Byte pro Slot
 - Ausgabe: 1, 8, 16, 32, 64, 128, 256, 512 Bytes pro Slot
5. Speichern und übertragen Sie Ihr Projekt in die CPU.
 - ⇒ Ihre System SLIO PROFINET-CPU ist jetzt als PROFINET I-Device an den übergeordneten PROFINET IO-Controller angebunden.



I-Device mit S7-Routing

S7-Routing ist mit der oben gezeigten Vorgehensweise nicht möglich. S7-Routing ist nur möglich, wenn I-Device und der übergeordnete I/O-Controller im gleichen Netz projektiert sind. Hierbei dürfen die Gerätenamen nicht identisch sein. Indem Sie identische Namen verwenden und den Namen des I-Device mit "-x" erweitert, wird dies intern erkannt und entsprechend für das S7-Routing verwendet.

10.4.5 Fehlerverhalten und Alarme

Fehlerverhalten

Das System zeigt folgendes Fehlverhalten ...

- ... bei Lücken in der "Steckplatz"-Konfiguration:
 - Enthält die Projektierung des I-Device Lücken in der "Steckplatz"-Konfiguration (d.h. es existieren nicht belegte "Steckplätze" vor belegten "Steckplätzen"), so wird die Konfiguration abgewiesen und 0xEA64 als Konfigurationsfehler im Diagnosepuffer eingetragen.
 - Enthält die Projektierung des übergeordneten IO-Controllers Lücken in der "Steckplatz"-Konfiguration (d.h. es existieren nicht belegte "Steckplätze" vor belegten "Steckplätzen"), so wird der Verbindungsaufbau mit dem PN IO Status *ErrorCode1* = 0x40 und *ErrorCode2* = 0x04 (AR_OUT_OF_RESOURCE) abgelehnt.
- ... bei Modulen, welche von den projektierten abweichen:
 - Es wird ein *ModuleDiffBlock* erzeugt und die falschen Module werden nicht bedient.
- ... wenn die Anzahl projektierte Module im IO-Controller größer ist als die Anzahl projektierte Module im I-Device:
 - Der IO-Controller bekommt für Module, die nicht im I-Device projektiert sind, einen *ModuleDiffBlock* mit *ModulStatus* "NoModule". Das I-Device setzt den Status der nicht projektierten Module auf "bad".
- ... wenn die Anzahl projektierte Module im I-Device größer ist als die Anzahl projektierte Module im IO-Controller:
 - Der IO-Controller bekommt keinen Fehler gemeldet, da ihm die zusätzlichen Module unbekannt sind.

Ausgangszustand	IO-Controller in RUN, I-Device in RUN
Ereignis	I-Device CPU geht nach STOP
Reaktion	<ul style="list-style-type: none"> ■ Im IO-Controller wird für jeden Eingangs- und Ausgangstransferbereich, der im Prozessabbild liegt, ein OB 85 aufgerufen, falls Meldungen von Prozessabbildtransferfehlern parametrierbar sind. ↪ 82 ■ Im IO-Controller wird für jeden Peripheriedirektzugriff auf einen Eingangs- bzw. Ausgangstransferbereich ein OB 122 ausgelöst.

Ausgangszustand	IO-Controller in RUN, I-Device in RUN
Ereignis	IO-Controller geht nach STOP
Reaktion	<ul style="list-style-type: none"> ■ Im I-Device wird für jeden Eingangstransferbereich, der im Prozessabbild liegt, ein OB 85 aufgerufen, falls Meldungen von Prozessabbildtransferfehlern parametrierbar sind. ↪ 82 ■ Im I-Device wird für jeden Peripheriedirektzugriff auf einen Eingangstransferbereich ein OB 122 ausgelöst.
	Hinweis: Auf Ausgangstransferbereiche kann weiterhin zugegriffen werden!

Ausgangszustand	IO-Controller in RUN, I-Device in RUN
Ereignis	Stationsausfall I-Device, z.B. durch Busunterbrechung
Bedingung	I-Device muss ohne Busanbindung weiter betriebsbereit bleiben, d.h. die Versorgungsspannung muss weiterhin vorhanden sein.
Reaktion	<ul style="list-style-type: none"> ■ Im IO-Controller wird ein OB 86 (Stationsausfall) aufgerufen. ■ Im IO-Controller wird für jeden Eingangs- und Ausgangstransferbereich, der im Prozessabbild liegt, ein OB 85 aufgerufen, falls Meldungen von Prozessabbildtransferfehlern parametrierbar sind. ↪ 82 ■ Im IO-Controller wird für jeden Peripheriedirektzugriff auf einen Eingangs- bzw. Ausgangstransferbereich ein OB 122 ausgelöst. ■ Im I-Device wird ein OB 86 (Stationsausfall) aufgerufen. ■ Im I-Device wird für jeden Eingangs- und Ausgangstransferbereich, der im Prozessabbild liegt, ein OB 85 aufgerufen, falls Meldungen von Prozessabbildtransferfehlern parametrierbar sind. ↪ 82 ■ Im I-Device wird für jeden Peripheriedirektzugriff auf einen Eingangs- bzw. Ausgangstransferbereich ein OB 122 ausgelöst.

Ausgangszustand	IO-Controller in RUN, I-Device in RUN
Ereignis	Stationswiederkehr
Reaktion	<ul style="list-style-type: none"> ■ Im IO-Controller wird ein OB 86 (Wiederkehr) aufgerufen. ■ Im IO-Controller wird bis zum Aufruf des OB 86, für jeden Eingangs- und Ausgangstransferbereich, der im Prozessabbild liegt, ein OB 85 aufgerufen, falls Meldungen von Prozessabbildtransferfehlern parametrierbar sind. ↪ 82 ■ Im IO-Controller wird bis zum Aufruf des OB 86, für jeden Peripheriedirektzugriff auf einen Eingangs- bzw. Ausgangstransferbereich ein OB 122 ausgelöst. ■ Im I-Device wird ein OB 86 (Wiederkehr) aufgerufen. ■ Im I-Device wird für jeden Eingangstransferbereich ein OB 83 (Submodul-Wiederkehr) aufgerufen. ■ Im I-Device wird für jeden Eingangstransferbereich, der im Prozessabbild liegt, ein OB 85 aufgerufen, falls Meldungen von Prozessabbildtransferfehlern parametrierbar sind und der entsprechende OB 83 noch nicht aufgerufen wurde. ↪ 82 ■ Im I-Device wird für jeden Peripheriedirektzugriff auf einen Eingangstransferbereich ein OB 122 ausgelöst, solange bis der entsprechende OB 83 aufgerufen wurde.

Ausgangszustand		Controller in RUN, I-Device in STOP
Ereignis		I-Device läuft an
Reaktion		<ul style="list-style-type: none"> ■ Im I-Device wird der OB 100 (Anlauf) aufgerufen. ■ Im I-Device wird der OB 83 (Return-of-Submodule) für Eingangs-Submodule der Transferbereiche zum übergeordneten IO-Controller aufgerufen. ■ Im I-Device wird für jeden Eingangstransferbereich, der im Prozessabbild liegt, ein OB 85 aufgerufen, falls Meldungen von Prozessabbildtransferfehlern parametrierung ist. ↪ 82 ■ Im I-Device wird für jeden Peripheriedirektzugriff auf einen Eingangstransferbereich ein OB 122 ausgelöst. ■ Im IO-Controller wird der OB 83 (Return-of-Submodule) für Ein- und Ausgangssubmodule der Transferbereiche zum I-Device aufgerufen. ■ Im IO-Controller wird für jeden Eingangs- und Ausgangstransferbereich, der im Prozessabbild liegt, ein OB 85 aufgerufen, falls Meldungen von Prozessabbildtransferfehlern parametrierung sind und der entsprechende OB 83 noch nicht aufgerufen wurde. ↪ 82 ■ Im IO-Controller wird für jeden Peripheriedirektzugriff auf einen Eingangs- bzw. Ausgangstransferbereich ein OB 122 ausgelöst, solange bis der entsprechende OB 83 aufgerufen wurde.
Ausgangszustand		IO-Controller ist in STOP, I-Device in RUN
Ereignis		IO-Controller läuft an
Reaktion		<ul style="list-style-type: none"> ■ Im I-Device wird der OB 83 (Return-of-Submodule) für Eingangs-Submodule der Transferbereiche zum übergeordneten IO-Controller aufgerufen. ■ Im I-Device wird für jeden Transferbereich, der im Prozessabbild liegt, ein OB 85 aufgerufen, falls Meldungen von Prozessabbildtransferfehlern parametrierung sind und der entsprechende OB 83 noch nicht aufgerufen wurde. ↪ 82 ■ Im I-Device wird für jeden Peripheriedirektzugriff auf einen Transferbereich ein OB 122 ausgelöst, solange bis der entsprechende OB 83 aufgerufen wurde. ■ Im IO-Controller wird der OB 100 (Anlauf) aufgerufen.

10.5 MRP

Übersicht

Zur Erhöhung der Netzverfügbarkeit eines Industrial Ethernet-Netzwerks können Sie eine *Linientopologie* zu einer *Ringtopologie* zusammenschließen. Zum Aufbau einer Ringtopologie mit Medienredundanz müssen Sie die beiden freien Enden einer linienförmigen Netztopologie in einem Gerät zusammenführen. Der Zusammenschluss der Linientopologie zu einem Ring erfolgt über zwei Ports (Ringports) eines Geräts im Ring. Mindestens ein Gerät des so entstandenen Rings übernimmt dann die Rolle des *Redundanz-Managers*. Alle anderen Geräte im Ring sind *Redundanz-Clients*. Ein Standardmedienredundanzverfahren ist MRP (Media Redundancy Protocol). Es können bis zu 50 Geräte pro Ring teilnehmen. Das MRP (**M**edia **R**edundanz **P**rotocol) ist in der Norm IEC 61158 Type 10 "PROFINET" spezifiziert.

Voraussetzung

- Der Ring, in dem Sie MRP einsetzen wollen, darf nur aus Geräten bestehen, die diese Funktion unterstützen.
- Bei allen Geräten im Ring muss "MRP" aktiviert sein.
- Alle Geräte müssen über ihre Ringports miteinander verbunden sein.
- Der Ring darf aus max. 50 Geräte bestehen.
- Die Verbindungseinstellung (Übertragungsmedium/Duplex) muss für alle Ringports "Vollduplex" und mindestens 100 MBit/s sein. Ansonsten kann es zum Ausfall des Datenverkehrs kommen.

Funktionsweise

- Wenn der Ring an einer Stelle unterbrochen wird, werden die Datenwege zwischen den einzelnen Geräten automatisch rekonfiguriert. Nach der Rekonfiguration sind die Geräte wieder erreichbar.
- Im Redundanzmanager wird einer der beiden Ringports bei unterbrechungsfreiem Netzwerkbetrieb für normale Kommunikation blockiert, damit keine Datentelegramme kreisen. Die Ringtopologie wird somit aus Sicht der Datenübertragung zu einer Linie.
- Der *Redundanz-Manager* überwacht den Ring auf Unterbrechungen. Hierzu schickt er Test-Telegramme sowohl von Ringport 1 als auch von Ringport 2. Die Test-Telegramme durchlaufen den Ring in beide Richtungen, bis sie am jeweils anderen Ringport des Redundanz-Managers ankommen.
- Sobald die Unterbrechung beseitigt ist, werden die ursprünglichen Übertragungswege wieder hergestellt, die beiden Ringports im Redundanz-Manager voneinander getrennt und die Redundanz-Clients über den Wechsel informiert. Die Redundanz-Clients benutzen dann die neuen Wege zu den anderen Geräten.

Rekonfigurationszeit

Die Zeit zwischen Ringunterbrechung und Wiederherstellung einer funktionsfähigen Linientopologie wird *Rekonfigurationszeit* genannt. Unter *MRP* beträgt die *Rekonfigurationszeit* typischerweise 200ms.

PROFINET-CP als Redundanz-Client

MRP wird ausschließlich als *Redundanz-Client* unterstützt. Falls der Ring geöffnet bzw. geschlossen wird, werden Sie über den OB 82 "Nachbarschaftsänderung" informiert. Mit dem SFB 54 können Sie hierzu nähere Informationen abrufen.



Der Einsatz von MRP in der Betriebsart I-Device ist nicht zulässig und wird bei der Konfiguration abgewiesen!

10.6 Topologie

Übersicht

Durch die Projektierung der Topologie spezifizieren Sie für den PROFINET-IO-Controller die physikalischen Verbindungen zwischen den Stationen in ihrem PROFINET-IO-System. Diese "Nachbarschaftsbeziehungen" werden u.a. beim "Gerätetausch ohne Wechselmedium/PG" herangezogen. Hierbei wird durch Vergleich von Soll- und Isttopologie ein ausgetauschtes IO-Device ohne Namen erkannt und automatisch in den Nutzdatenverkehr eingegliedert. Durch Projektierung der Topologie habe Sie folgende Möglichkeiten:

- Sie können topologische Fehler in Ihrem Anwenderprogramm auswerten
- Sie haben höhere Flexibilität bei Planung und Erweiterung einer Anlage



Unterstützung Topologie-Editor eingeschränkt!

Bitte beachten Sie, dass die Unterstützung des Topologie-Editors des Siemens SIMATIC Manager eingeschränkt ist. Sie haben hier ausschließlich die Möglichkeit die Soll-Topologie offline zu projektieren. Ein Online-Abgleich ist aktuell nicht möglich. Sie haben auch die Möglichkeit mittels der Port-Eigenschaften ihre Ports zu verschalten.

Verschaltung über die Port-Eigenschaften

1. ➤ Klicken Sie im Hardware-Konfigurator auf den entsprechenden PROFINET-Port und öffnen Sie den Eigenschafts-Dialog über "Kontextmenü ➔ Objekteigenschaften" und wählen Sie das Register "Topologie".
 - ⇒ Es öffnet sich der Eigenschafts-Dialog zur Verschaltung der Ports.
2. ➤ Hier haben Sie folgende Parameter:
 - Portverschaltung
 - Lokaler Port: Name des lokalen Ports
 - Medium: Angabe des Leitungstyps (Kupfer, Lichtwellenleiter). Aktuell wird dieser Parameter nicht ausgewertet.
 - Kabelbezeichnung: Angabe einer Kabelbezeichnung
 - Partner
 - Partner-Port: Name des Ports, mit dem der angewählte Port verschaltet ist
 - Wechselnde Partner-Ports: Indem Sie unter "Partner-Port" "Beliebige Partner" angeben, können Sie für I/O-Devices wechselnde Partner-Ports projektieren. Aktuell wird dieser Parameter nicht ausgewertet.
 - Leitungsdaten
 - Leitungslänge: Abhängig vom Port-Medium können Sie in der Auswahlliste die Leitungslänge einstellen, sofern das Medium zwischen zwei Teilnehmern einheitlich ist. Hierbei wird die Signallaufzeit automatisch berechnet. Aktuell wird dieser Parameter nicht ausgewertet.
 - Signallaufzeit: Sollte das Medium zwischen zwei Teilnehmern nicht einheitlich sein, können Sie hier eine Signallaufzeit angeben. Aktuell wird dieser Parameter nicht ausgewertet.
3. ➤ Schließen Sie den Eigenschafts-Dialog wieder mit [OK].

10.7 Gerätetausch ohne Wechselmedium/PG

Übersicht







IO-Devices, welche die PROFINET-Funktionalität *Gerätetausch ohne Wechselmedium/PG* unterstützen, erhalten beim Austausch ihren Gerätenamen vom Controller. Diese können getauscht werden, ohne dass ein "Wechselmedium" (Speicherkarte) mit gespeichertem Gerätenamen gesteckt sein muss bzw. ohne dass ein Geräte-Name mit einem PG zugewiesen werden muss. Hierbei verwendet der IO-Controller zur Vergabe des Gerätenamens die projektierte *Topologie* und die von den IO-Devices ermittelten "Nachbarschaftsbeziehungen".

Damit die *Gerätetausch ohne Wechselmedium/PG* möglich ist, müssen folgende Voraussetzungen erfüllt sein:

- Die *Topologie* Ihres PROFINET-IO-Systems mit den entsprechenden IO-Devices muss projektiert sein.
- Der IO-Controller und die jeweils zum auszutauschenden Gerät benachbarten IO-Devices müssen die Funktionalität *Gerätetausch ohne Wechselmedium/PG* unterstützen.
- Im IO-Controller muss in den "*Eigenschaften*" die Option *Gerätetausch ohne Wechselmedium unterstützen* aktiviert sein.
- Das getauschte Gerät muss vor dem Tausch in den Auslieferungszustand zurückgesetzt worden sein.





Projektierung der Funktionalität

Die Projektierung der Funktionalität *Gerätetausch ohne Wechselmedium/PG* in Ihrem PROFINET-IO-System erfolgt nach folgender Vorgehensweise:

1.  Doppelklicken Sie auf die PROFINET-Schnittstelle Ihres IO-Controllers der CPU.
⇒ Es öffnet sich der Eigenschaften-Dialog dieser PROFINET-Schnittstelle
2.  Aktivieren Sie im Register "*Allgemein*" die Option "*Gerätetausch ohne Wechselmedium unterstützen*".
3.  Übernehmen Sie die Einstellung mit [OK].
4.  Speichern und übersetzt Sie die Hardware-Konfiguration.
5.  Projektieren Sie Ihre *Topologie*. ↪ *Kap. 10.6 "Topologie" Seite 221*
6.  Übertragen Sie Ihr Projekt in die CPU.



Austauschgerät vorbereiten

Für den Austausch muss sich das "Austauschgerät" im "Auslieferungszustand" befinden. Sofern Sie das "Austauschgerät" nicht neu von Yaskawa erhalten haben, müssen Sie dieses nach folgender Vorgehensweise vorbereiten:

1.  Schließen Sie hierzu Ihr "Austauschgerät" lokal an Ihr PG an.
2.  Starten Sie den Siemens SIMATIC Manager und führen Sie "*Zielsystem*
→ *Ethernetteilnehmer bearbeiten*" aus.
3.  Klicken Sie unter "*Online erreichbare Teilnehmer*" auf [Durchsuchen].
4.  Wählen Sie das entsprechende IO-Device aus, welches Sie als Ihr "Austauschgerät" identifizieren.
5.  Klicken unter "*Rücksetzen auf Werkseinstellungen*" auf [Zurücksetzen].
⇒ Ihr IO-Device wird nun zurückgesetzt und befindet sich danach im "Auslieferungszustand".

Gerät tauschen

Damit ein Gerät getauscht werden kann, muss sich das Austauschgerät im "Auslieferungszustand" befinden

1.  Machen Sie wenn nicht schon geschehen Ihr auszutauschendes Gerät stromlos.
2.  Ersetzen Sie dieses durch Ihr "Austauschgerät".

3. ➔ Schalten Sie die Spannungsversorgung Ihres "Austauschgeräts" wieder ein.
 - ⇒ Durch Vergleich von Ist- und Soll-Topologie wird das "Austauschgerät" automatisch vom IO-Controller erkannt und automatisch in den Datenverkehr eingegliedert.

10.8 Inbetriebnahme und Anlaufverhalten

Anlauf im Auslieferungszustand

Im Auslieferungszustand ist die CPU urgelöscht. Nach Netz EIN besitzt der PROFINET-Teil keine Projektierung und die LEDs des PROFINET-Teils sind aus. Der PROFINET-Teil verhält sich passiv und kann über die Teilnehmersuche gefunden werden.

Online mit Bus-Parametern ohne Projekt

- Für die Kommunikation zwischen IO-Controller und IO-Device müssen zuvor die Kommunikationswege definiert werden. Zur eindeutigen Spezifizierung der Kommunikationswege werden diese während des Systemanlaufs vom IO-Controller auf Basis der Projektierdaten eingerichtet. Hierbei erfolgt die Projektierung mittels einer Hardware-Konfiguration.
- Sobald die Projektierdaten übertragen sind, führt der IO-Controller einen erneuten Systemanlauf durch.
- In diesem Zustand können Sie durch Angabe der IP-Adresse auf den IO-Controller über Ethernet zugreifen und Ihre CPU projektieren.

IO-Device-Projektierung

- Über eine Hardware-Konfiguration führen Sie die Projektierung des PROFINET-IO-Controllers durch. Nach der Übertragung der Projektierung in den IO-Controller, besitzt dieser alle Informationen für die Adressierung der IO-Devices und den Datenaustausch mit den IO-Devices.
- Während des Systemanlaufs des IO-Controller werden die IO-Devices mittels des DCP-Protokolls mit den projektierten IP-Adressen versorgt. Nach PowerON und nach Übertragen einer neuen Hardware-Konfiguration wird der Systemanlauf im IO-Controller aufgrund der Projektierdaten angestoßen und läuft selbständig ab. Während des Systemanlaufs baut der IO-Controller eine eindeutige Kommunikationsbeziehung (CR) und Applikationsbeziehung (AR) den IO-Devices auf. Hierbei werden die zyklischen IO-Daten, die azyklischen R/W-Dienste und die erwarteten Module/Submodule festgelegt.
- Die BF2-LED leuchtet wenn ein PROFINET-IO-Device als "vernetzt" projektiert ist aber kein Buskabel gesteckt ist.
- Sofern der IO-Controller eine gültige Projektierung mit mindestens einem IO-Device erhalten hat, leuchtet die BS-LED.
- Bei Ethernet-Schnittstellen-Parametern, welche für den PROFINET-Betrieb ungeeignet sind, blinkt die BS-LED mit 1Hz.
- Sofern die IP-Adresse für den IO-Controller nicht genutzt werden kann, da sie z.B. doppelt vorhanden ist, blinkt die BS-LED mit 0,5Hz.
- Befindet sich nach dem Hochlauf mindestens ein IO-Device noch nicht im zyklischen Datenaustausch, so blinkt die BF2-LED.
- Wenn alle IO-Devices im zyklischen Datenaustausch sind, geht die BF2-LED aus. Nach erfolgreichem Systemhochlauf ist das System bereit für die Kommunikation.

Zustand CPU beeinflusst IO-Prozessdaten

Nach NetzEIN bzw. nach der Übertragung einer neuen Hardware-Konfiguration werden automatisch die Projektierdaten an den IO-Controller übergeben. Abhängig vom CPU-Zustand zeigt der IO-Controller folgendes Verhalten:

- Verhalten bei CPU-STOP
 - Im STOP-Zustand der CPU wird weiterhin zyklisch ein Ausgabetelegramm gesendet, die darin enthaltenen Daten aber als "ungültig" markiert und als Ausgabedaten werden Nullen übertragen.
 - Der IO-Controller empfängt weiterhin die Eingabedaten der IO-Devices und legt diese zyklisch im Eingabe-Bereich der CPU ab.
- Verhalten bei CPU-RUN
 - Der IO-Controller bekommt zyklisch die auszugebenden Daten von der CPU und sendet diese als Telegramm an alle projektierte IO-Devices.
 - Der IO-Controller empfängt die Eingabedaten der IO-Devices und legt diese zyklisch im Eingabe-Bereich der CPU ab.

10.9 PROFINET Diagnose

10.9.1 Übersicht

Über folgende Wege erhalten Sie Diagnose-Informationen von Ihrem System:

- Diagnose mit dem Projektier- und Engineering-Tool
- Diagnose zur Laufzeit im Anwenderprogramm (OB 1, SFB 52)
- Diagnose über OB-Startinformationen
- Diagnose über die Status-LEDs

10.9.2 Diagnose mit dem Projektier- und Engineering-Tool

Wenn Sie über Ihr Projektier- bzw. Engineering-Tool über Ethernet mit dem PROFINET-IO-Controller verbunden sind, können Sie online Diagnoseinformationen abrufen. Beispielsweise mit "*Station* → *Online öffnen*" erhalten Sie einen Überblick über den Zustand Ihres Systems. Hierbei werden fehlende bzw. fehlerhafte Komponenten mittels einer symbolischen Darstellung markiert. In der nachfolgender Abbildung wird z.B. signalisiert, dass das Device 3 projektiert aber nicht vorhanden ist und in Device 4 ein Fehler vorliegt.

Diagnose Online

1	
2	✘ CPU ...
X...	PN-IO
3	

	E-Adr.	A-Adr.	Diag.
0			8187
1	20		
2		30	
3	24	32	
4			
5			

10.9.3 Diagnose zur Laufzeit im Anwenderprogramm

Mit dem SFB 52 RDREC (read record) können Sie aus Ihrem Anwenderprogramm z.B. im OB 1 auf Diagnosedaten zugreifen. Der SFB 52 ist ein asynchron arbeitender SFB, d.h. die Bearbeitung erstreckt sich über mehrere SFB-Aufrufe.



Näheres zum Einsatz dieses Bausteins finden Sie im Handbuch "SPEED7 Operationsliste".

Beispiel OB 1

Für den zyklischen Zugriff auf einen Datensatz der Diagnosedaten des Zähler-Moduls 050-1BA00 können Sie folgendes Beispielprogramm im OB 1 verwenden:

```

UN M10.3 'Ist Lesevorgang beendet (BUSY=0)
UN M10.1 'und liegt kein Auftragsanstoß
      'an (REQ=0) dann
S  M10.1 'starte Datensatz-Übertragung (REQ:=1)
L  W#16#4000'Datensatznummer(hier DS 0x4000)
T  MW12
CALL SFB 52, DB52 'Aufruf SFB 52 mit Instanz-DB
      REQ :=M10.1 'Anstoßmerker
      ID :=DW#16#0018 'Kleinere Adresse des Mischmoduls
      INDEX :=MW12
      MLEN :=14 'Länge Datensatz 0x4000
      'bei 1 Eintrag
      VALID :=M10.2 'Gültigkeit des Datensatz
      BUSY :=M10.3 'Anzeige, ob Auftrag noch läuft
      ERROR :=M10.4 'Fehler-Bit während des Lesens
      STATUS :=MD14 'Fehlercodes
      LEN :=MW16 'Länge des gelesenen Datensatz
      RECORD :=P#M 100.0 Byte 40 'Ziel (MB100, 40Byte)
U M10.1
R M10.1 'Rücksetzen von REQ

```

Diagnosedaten

Das System SLIO Zähler-Modul 050-1BA00 stellt 20Byte Diagnosedaten zur Verfügung. Die Diagnosedaten des System SLIO Moduls 050-1BA00 haben folgenden Aufbau:

Name	Bytes	Funktion	Default
ERR_A	1	Diagnose	00h
MODTYP	1	Modulinformation	18h
ERR_C	1	reserviert	00h
ERR_D	1	Diagnose	00h
CHTYP	1	Kanaltyp	76h
NUMBIT	1	Anzahl Diagnosebits pro Kanal	08h
NUMCH	1	Anzahl Kanäle des Moduls	01h
CHERR	1	Kanalfehler	00h
CH0ERR	1	Kanalspezifischer Fehler	00h
CH1ERR...CH7ERR	7	reserviert	00h
DIAG_US	4	µs-Ticker	00h



Nähere Informationen zu den Diagnosedaten finden Sie im System SLIO Handbuch HB300_FM_050-1BA00.

10.9.4 Diagnose über OB-Startinformationen

- Bei Auftreten eines Fehlers generiert das gestörte System eine Diagnosemeldung an die CPU. Daraufhin ruft die CPU den entsprechenden Diagnose-OB auf. Hierbei übergibt das CPU-Betriebssystem dem OB in den temporären Lokaldaten eine Startinformation.
- Durch Auswertung der Startinformation des entsprechenden OBs erhalten Sie Informationen über Fehlerursache und Fehlerort.
- Mit der Systemfunktion SFC 6 RD_SINFO können Sie zur Laufzeit auf diese Startinformation zugreifen.
- Bitte beachten Sie hierbei, dass Sie die Startinformationen eines OBs nur im OB selbst lesen können, da es sich hier um temporäre Daten handelt.

Abhängig vom Fehlertyp werden folgende OBs im Diagnosefall aufgerufen:



- OB 82 bei Fehler an einem Modul am IO-Device (Diagnosealarm)
- OB 83 beim Ziehen bzw. Stecken eines Moduls an einem IO-Device
- OB 86 bei Ausfall bzw. Wiederkehr eines IO-Device



Nähere Informationen zu den OBs und deren Startinformationen finden Sie in der Online-Hilfe zu ihrem Programmier-Tool und im Handbuch "SPEED7 Operationsliste".

10.9.5 Diagnose über die Status-LEDs

LEDs PROFINET

BF2  rot	BS  grün	MT  gelb	Bedeutung
<input type="checkbox"/>	<input type="checkbox"/>	<input type="checkbox"/>	PROFINET ist nicht projektiert.
<input type="checkbox"/>	<input checked="" type="checkbox"/>	<input type="checkbox"/>	PROFINET ist konfiguriert mit gültigen Ethernet-Schnittstellen-Parametern, gültiger IP-Adresse und mindestens einem IO-Device.
<input checked="" type="checkbox"/>	X	X	<ul style="list-style-type: none"> Busfehler, keine Verbindung zu Subnetz/Switch. Falsche Übertragungsgeschwindigkeit Vollduplexübertragung ist nicht aktiviert.
<input checked="" type="checkbox"/> 2Hz	X	X	<ul style="list-style-type: none"> Ausfall eines angeschlossenen IO-Device. Mindestens ein IO-Device ist nicht ansprechbar. Fehlerhafte Projektierung I-Device ist projektiert, aber es existiert noch keine Verbindung.
X	<input checked="" type="checkbox"/> 1Hz	X	<ul style="list-style-type: none"> Die Ethernet-Schnittstellen-Parameter sind ungültig. I-Device ist projektiert und <i>Linkmode</i> entspricht nicht "100MBit/s Vollduplex".
X	<input checked="" type="checkbox"/> 0,5Hz	X	Es wurde keine IP-Adresse vergeben.
X	X	<input checked="" type="checkbox"/>	Ein Maintenance-Ereignis eines IO-Devices liegt an, bzw. es ist ein interner Fehler aufgetreten. ↪ <i>"Einsatz der MT-LED - Maintenance" Seite 229</i>
<input checked="" type="checkbox"/> 4s an, 1s aus	X	<input checked="" type="checkbox"/> 4s an, 1s aus	Gleichzeitiges Blinken zeigt an, dass die Konfiguration ungültig ist.
<input checked="" type="checkbox"/> 4Hz	<input type="checkbox"/>	<input checked="" type="checkbox"/> 4Hz	Das abwechselnde Blinken zeigt an, dass ein Firmwareupdate des PROFINET-IO-Controllers durchgeführt wird.
<input checked="" type="checkbox"/>	<input checked="" type="checkbox"/>	<input checked="" type="checkbox"/>	Firmwareupdate des PROFINET-IO-Controllers wurde fehlerfrei durchgeführt.
X	X	<input checked="" type="checkbox"/> 2Hz	Mit einem geeigneten Projektierool können Sie über die Funktion <i>"Teilnehmer Blinktest"</i> die MT-LED blinken lassen. Dies kann z.B. zur Identifikation der Baugruppe dienen.

nicht relevant: X

L/A3 L/A4  grün	Beschreibung
<input checked="" type="checkbox"/>	Der entsprechende PROFINET-IO-Controller ist physikalisch mit dem Ethernet verbunden.
<input type="checkbox"/>	Der entsprechende PROFINET-IO-Controller ist nicht physikalisch mit dem Ethernet verbunden.
<input checked="" type="checkbox"/>	Der entsprechende PROFINET-IO-Controller zeigt Ethernet-Aktivität an, hierbei flackert die LED.

Einsatz der BS-LED - Busstatus

- BS-LED: aus
 - Es ist kein PROFINET konfiguriert.
- BS-LED: blinkt mit 1Hz
 - Ethernet-Schnittstellen-Parameter sind ungültig.
- BS-LED: blinkt mit 0,5Hz
 - Es wurde keine IP-Adresse vergeben.
- BS-LED: an
 - PROFINET ist konfiguriert mit gültigen Ethernet-Schnittstellen-Parametern, gültiger IP-Adresse und mindestens einem IO-Device.

**Einsatz der MT-LED -
Maintenance**

- MT-LED: aus
 - Es liegt kein Maintenance-Ereignis an.
- MT-LED: an
 - Ein Maintenance-Ereignis eines IO-Devices liegt an, bzw. es ist ein interner Fehler aufgetreten.
 - Es wurde ein Eintrag im Diagnosepuffer der CPU erstellt, welcher nähere Informationen und ggf auch Lösungsvorschläge zum Maintenance-Ereignis beinhaltet.
↳ *Kap. 4.20 "Diagnose-Einträge" Seite 127*
Beheben sie den Fehler und führen Sie PowerOFF/ON durch.
 - Aktuell müssen Sie PowerOFF/ON durchführen, dass die MT-LED wieder ausgeht.
- MT-LED: blinkt
 - Mit einem geeigneten Projektierool können Sie über die Funktion "*Teilnehmer Blinktest*" die MT-LED blinken lassen. Dies kann z.B. zur Identifikation der Baugruppe dienen.
 - Gleichzeitiges Blinken mit der BF2-LED (4s an, 1s aus) zeigt an, dass die Konfiguration ungültig ist.
 - Das abwechselnde Blinken mit der BF2-LED mit 4Hz zeigt an, dass ein Firmwareupdate des PROFINET-IO-Controllers durchgeführt wird.

10.10 PROFINET Systemgrenzen

Maximale Anzahl Devices und Produktivverbindungen

$$D = \sum_{i=1}^n \frac{I}{A_i}$$

Anhand der Devices, welche pro ms mit dem IO-Controller kommunizieren sollen, können Sie den Maximalwert für die Anzahl Ihrer Devices ermitteln. Hieraus ergibt sich auch die maximale Anzahl der Produktivverbindungen. Die *Devices pro ms* können Sie mit folgender Summenformel aus den einzelnen Device-Aktualisierungszeiten (A) ermitteln:

- D Devices pro ms
- n Anzahl Devices
- A Device-Aktualisierungszeit



Bitte beachten Sie, dass der Wert D immer auf die nächste kleinere ganze Zahl abzurunden ist!

Der PROFINET-IO-Controller besitzt folgende Systemgrenzen

Devices pro ms (D)	Max. Anzahl Devices	Max. Anzahl Produktivverbindungen
8	32	0
7	32	2
6	64	4
5	96	6
4	128	8
3	128	8
2	128	8
1	128	8
0	0	8

Ausgabe-Bytes pro ms

$$O = \sum_{i=1}^n \frac{B_i}{A_i}$$

- O Ausgabe-Bytes pro ms
- n Anzahl Devices
- B Anzahl Ausgabe-Bytes pro Device
- A Aktualisierungszeit pro Device

Der PROFINET-IO-Controller besitzt folgende Systemgrenzen:

- Max. Anzahl Ausgabe-Bytes pro ms: 800
- Max. Anzahl Ausgabe-Bytes pro Device: 768

Eingabe-Bytes pro ms

$$I = \sum_{i=1}^n \frac{C_i}{A_i}$$

- I Eingabe-Bytes pro ms
- n Anzahl Devices
- C Anzahl Eingabe-Bytes pro Device
- A Aktualisierungszeit pro Device

Der PROFINET-IO-Controller besitzt folgende Systemgrenzen:

- Max. Anzahl Eingabe-Bytes pro ms: 800
- Max. Anzahl Eingabe-Bytes pro Device: 768

11 Projektierung im *SPEED7 Studio*

11.1 *SPEED7 Studio* - Übersicht

SPEED7 Studio - Arbeitsumgebung

In diesem Teil wird die Projektierung der CPU im *SPEED7 Studio* gezeigt. Hier soll lediglich der grundsätzliche Einsatz des *SPEED7 Studio* in Verbindung mit der CPU gezeigt werden. Bitte beachten Sie, dass Softwareänderungen nicht immer berücksichtigt werden können und es so zu Abweichungen zur Beschreibung kommen kann. Im *SPEED7 Studio* können Sie Ihre Steuerungen programmieren und vernetzen. Für die Diagnose stehen Ihnen Online-Werkzeuge zur Verfügung.



Nähere Informationen zum *SPEED7 Studio* finden Sie in der zugehörigen Online-Hilfe bzw. Dokumentation.

SPEED7 Studio starten



➔ Klicken Sie auf die Programmschaltfläche. Sie finden *SPEED7 Studio* in Windows-Start unter "VIPA".

⇒ *SPEED7 Studio* wird gestartet. Die *Startseite* öffnet sich.

SPEED7 Studio

1 Start:

- Neues Projekt
- Projekt öffnen
- Projekt importieren
- Projekt löschen

2 Projekt

- Projektübersicht
- Neues Gerät hinzufügen ...

3 Letzte Projekte:

Projektmappe	Quelle	Letzter Zugriff
MeinProjekt	local	18.01.2013 08:37:36

- | | |
|---------------------|--|
| (1) Start | Sie können ein Projekt neu erstellen, ein gespeichertes Projekt öffnen oder Projekte löschen. |
| (2) Projekt | Wenn ein Projekt geöffnet ist, können Sie die "Projektübersicht" öffnen oder ein neues Gerät hinzufügen. |
| (3) Letzte Projekte | Hier werden die zuletzt geöffneten Projekte aufgelistet. |



Sie können *SPEED7 Studio* auf einem PC mehrfach gleichzeitig laufen lassen, um damit verschiedene Projekte zu bearbeiten. Sie können in den verschiedenen Instanzen vom *SPEED7 Studio* nicht das selbe Projekt öffnen.

SPEED7 Studio beenden

- ➔ Wählen Sie eine der folgenden Möglichkeiten, um das Programm zu beenden:
 - **Hauptfenster:** Klicken Sie auf die Schließen-Schaltfläche des *SPEED7 Studio* Programmfensters.
 - **Menüleiste:** Wählen Sie "*Datei* ➔ *Beenden*".
 - **Tastatur:** Drücken Sie [Alt] + [F4].

Wenn Sie Änderungen am Projekt vorgenommen haben, öffnet sich ein Dialogfenster, in dem Sie wählen können, ob die Änderungen gespeichert oder ignoriert werden sollen.

⇒ *SPEED7 Studio* wird beendet.

11.2 SPEED7 Studio - Arbeitsumgebung

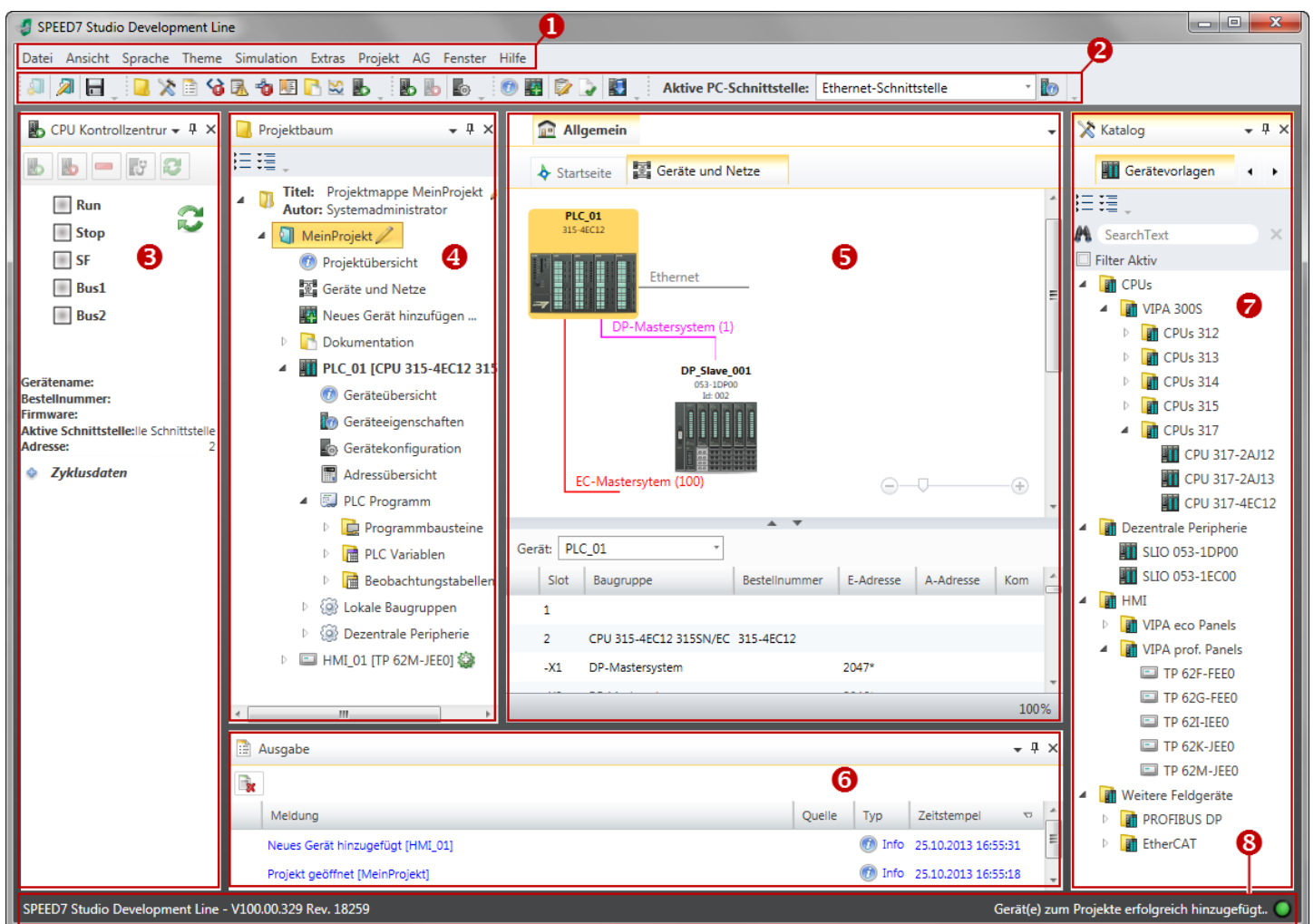

- (1) Menüleiste
- (2) Symbolleiste
- (3) CPU-Kontrollzentrum
- (4) Projektbaum
- (5) Arbeitsbereich
- (6) Ausgabebereich
- (7) Katalog/Eigenschaften
- (8) Statuszeile

Sie können weitere Fenster ein- und ausblenden sowie die Anordnung und Größen der Fenster anpassen.

- (1) Menüleiste** In der Menüleiste finden Sie die meisten Befehle, die Sie zum Arbeiten mit *SPEED7 Studio* benötigen. Weitere Befehle sind über Kontextmenüs mit der rechten Maustaste aufrufbar, z.B. Funktionen zu einem Gerät im Projektbaum.
- Die Menübefehle "*Projekt*" und "*AG*" werden nur dann angezeigt, wenn ein Projekt geöffnet ist. Die Menübefehle "*Bild*" werden nur dann angezeigt, wenn ein HMI-Bild geöffnet ist.
- Sie können die Menüs mit der Maus oder der Tastatur bedienen.
- (2) Symbolleiste** In der Symbolleiste finden Sie wichtige Befehle zum Arbeiten mit *SPEED7 Studio*. Weitere Befehle sind über Symbolleisten und Schaltflächen in verschiedenen Editoren aufrufbar.
- Einige Befehle werden in der Symbolleiste nur dann angezeigt, wenn ein Projekt geöffnet ist.
- (3) CPU-Kontrollzentrum** Im CPU-Kontrollzentrum können Sie den aktuellen Betriebszustand und weitere Daten der Steuerung sehen und die CPU steuern.
- (4) Projektbaum** Über den Projektbaum haben Sie Zugriff auf alle projektierten Geräte und Projektdaten. Der Projektbaum enthält die Objekte, die Sie im Projekt angelegt haben, z.B. Geräte, Baugruppen, Programmbausteine, HMI-Bilder. Hier können Sie Geräte und Baugruppen hinzufügen oder entfernen. Außerdem können Sie Editoren öffnen, um Einstellungen, Konfigurationen, das Steuerungsprogramm und die Visualisierung zu bearbeiten.
- (5) Arbeitsbereich** Im Arbeitsbereich können Sie Geräte und Projektdaten bearbeiten. Sie können dazu verschiedene Editoren öffnen. Das Register im Arbeitsbereich ist in zwei Registererebenen unterteilt. Über Registerkarten können Sie die Editoren im Arbeitsbereich wechseln.
- (6) Ausgabebereich** Im Ausgabebereich werden Informationen zu ausgeführten Aktivitäten und Hintergrundoperationen angezeigt.
- (7) Katalog/Eigenschaften** Im Katalog können Sie Geräte und Baugruppen auswählen, die Sie in das Projekt einfügen möchten. Außerdem können Sie Objekte auswählen, die Sie in das PLC-Programm oder in HMI-Bilder einfügen möchten.
- (8) Statuszeile** Am linken Rand der Statuszeile wird die Versionsbezeichnung von *SPEED7 Studio* angezeigt. Am rechten Rand werden Fortschrittsanzeigen für Hintergrundoperationen und Statusmeldungen ausgegeben. Solange keine Hintergrundoperationen ausgeführt werden, wird die zuletzt erzeugte Statusmeldung angezeigt.

11.2.1 Projektbaum

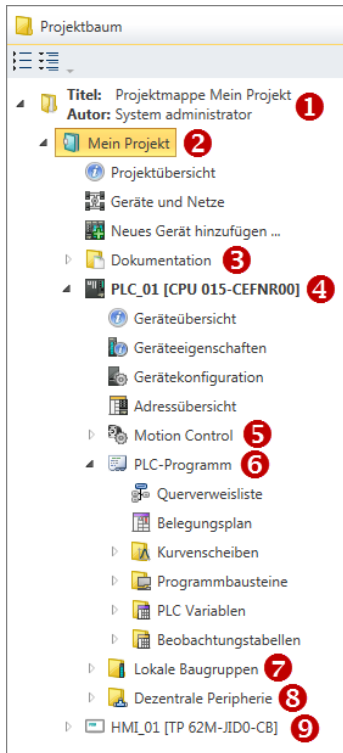

- (1) Titel und Autor
- (2) Projekt
- (3) Dokumentation
- (4) PLC
- (5) Motion Control
- (6) PLC-Programm
- (7) Lokale Baugruppen
- (8) Dezentrale Peripherie
- (9) HMI

Über den Projektbaum haben Sie Zugriff auf alle projektierten Geräte und Projektdaten. Der Projektbaum enthält die Objekte, die Sie im Projekt angelegt haben, z.B. Geräte, Baugruppen, Programmbausteine oder HMI-Bilder.

Sie können im Projektbaum Befehle aufrufen, um Objekte hinzuzufügen oder zu löschen, z. B. Gerät hinzufügen/löschen oder Baustein hinzufügen/löschen.

Über den Projektbaum können Sie Editoren öffnen, um Einstellungen, Konfigurationen, das Steuerungsprogramm und die Visualisierung zu bearbeiten.

Außerdem können Sie Informationen abrufen, z.B. Projektübersicht, Geräteeigenschaften oder Eigenschaften des Bussystems.

Projektbaum anzeigen

Wenn der Projektbaum nicht angezeigt wird, wählen Sie *"Ansicht → Projektbaum"* oder drücken Sie [Strg]+[Umsch]+[P].





Projekte im Projektbaum anzeigen

Erstellen Sie ein neues Projekt oder öffnen Sie ein gespeichertes Projekt, um das Projekt im Projektbaum anzuzeigen.

Sie können nicht mehrere Projekte gleichzeitig bearbeiten. Sie können *SPEED7 Studio* auf einem PC mehrfach gleichzeitig laufen lassen, um damit verschiedene Projekte zu bearbeiten.

Objekte ein-/ausblenden

Die Objekte im Projektbaum sind in einer Baumstruktur angeordnet. Sie können Objekte ein- oder ausblenden:

-  Alle Objekte ausblenden (*"Projekt → Projektbaum reduzieren"*)
-  Alle Objekte einblenden (*"Projekt → Projektbaum erweitern"*)
-  Untergeordnete Objekte verbergen/Ordner schließen
-  Untergeordnete Objekte anzeigen/Ordner öffnen

Zustand der Objekte erkennen

Symbole hinter einem Objekt im Projektbaum geben Hinweise auf den Zustand des Objekts.

11.2.2 Katalog

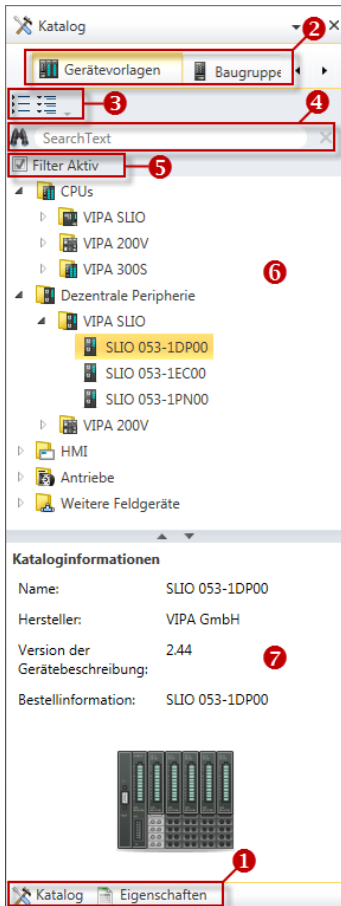

- (1) Ansicht wechseln
- (2) Register
- (3) Objekte ein-/ausblenden
- (4) Suchen
- (5) Filter
- (6) Objekte
- (7) Kataloginformationen

Aus dem Katalog können Sie Geräte und Baugruppen auswählen, die Sie in das Projekt einfügen möchten. Außerdem können Sie Objekte auswählen, die Sie in das PLC-Programm oder in HMI-Bilder einfügen möchten.

Katalog anzeigen:

Wenn der Katalog nicht angezeigt wird, wählen Sie *"Ansicht → Katalog"* oder drücken Sie [Strg]+[Umsch]+[C].

(1) Ansicht wechseln

Wenn anstelle des Katalogs die Eigenschaften angezeigt werden, klicken Sie am unteren Rand auf *"Katalog"*.

(2) Register

Je nachdem welches Editorfenster im Vordergrund geöffnet ist, werden bestimmte Registerkarten im Katalog angezeigt.

(3) Objekte ein-/ausblenden

Die Objekte im Katalog sind in einer Baumstruktur angeordnet. Sie können die Objekte ein- oder ausblenden:

- ☰ Alle Objekte ausblenden (*"Projekt → Katalogbaum reduzieren"*)
- ☰ Alle Objekte einblenden (*"Projekt → Katalogbaum erweitern"*)
- ▶ Untergeordnete Objekte ausblenden / Ordner schließen
- ▼ Untergeordnete Objekte einblenden / Ordner öffnen

(4) Suchen

Sie können im Katalog nach bestimmten Objekten suchen.

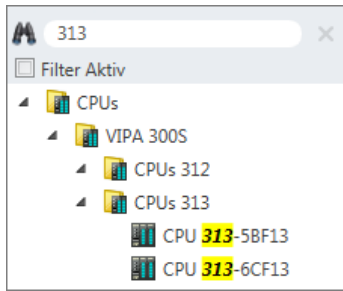

1. ➤ Tragen Sie in das Eingabefeld einen Suchtext ein.
⇒ Im Katalog werden nur die Objekte angezeigt, in denen der Suchtext vorkommt.
2. ➤ Klicken Sie auf , um den Suchtext zu löschen.
⇒ Im Katalog werden wieder alle Objekte angezeigt.

(5) Filter

Bei "aktiviertem" Filter werden nur die für die Projektierung relevanten Baugruppen im *Katalog* angezeigt.

(6) Objekt hinzufügen

- Ziehen Sie das gewünschte Objekt aus dem Katalog an eine passende Stelle.
- ⇒ Das Objekt wird hinzugefügt.

Beispiel

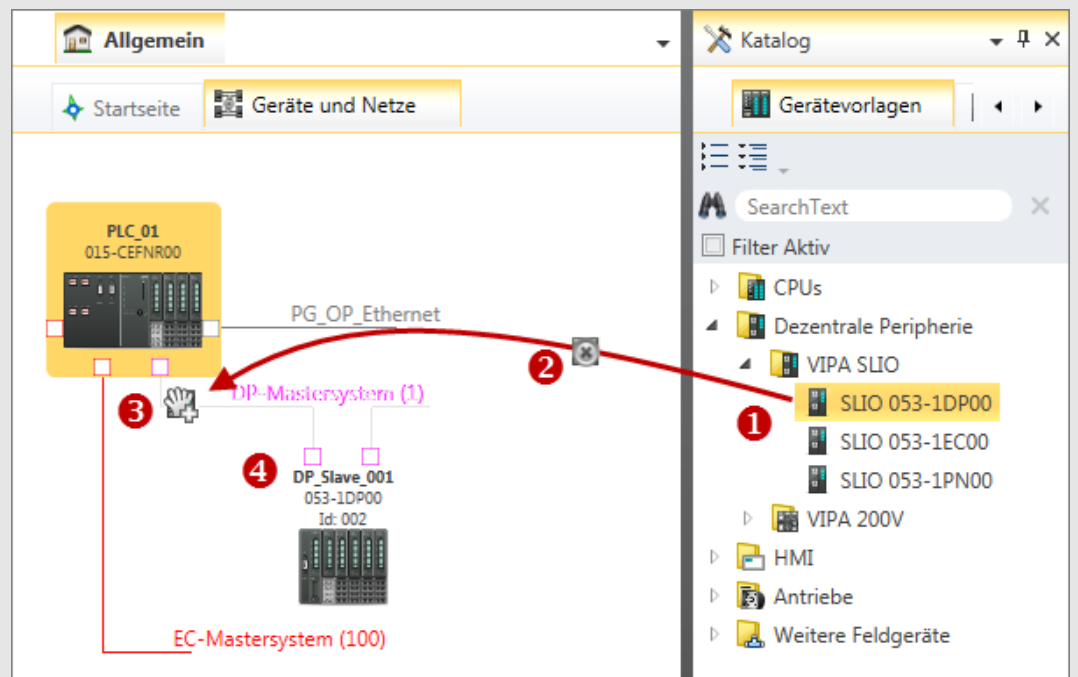

- (1) Gewünschtes Objekt auswählen (linke Maustaste halten)
- (2) Objekt ziehen
- (3) Objekt an passender Stelle ablegen (Maustaste loslassen)
- (4) Objekt wird hinzugefügt

(7) Kataloginformationen

Die Kataloginformationen zeigen detaillierte Angaben zum ausgewählten Objekt, z.B. Name, Hersteller, Version and Bestellinformationen.

11.3 SPEED7 Studio - Hardware-Konfiguration - CPU

Voraussetzung



Für die Projektierung werden fundierte Kenntnisse im Umgang mit dem SPEED7 Studio vorausgesetzt!

Vorgehensweise

1. Starten Sie das SPEED7 Studio.
2. Erstellen sie im Arbeitsbereich mit "Neues Projekt" ein neues Projekt.
 - ⇒ Ein neues Projekt wird angelegt und in die Sicht "Geräte und Netze" gewechselt.
3. Klicken Sie im Projektbaum auf "Neues Gerät hinzufügen ...".
 - ⇒ Es öffnet sich ein Dialog für die Geräteauswahl.
4. Wählen Sie unter den "Gerätevorlagen" Ihre CPU und klicken Sie auf [OK].
 - ⇒ Die CPU wird in "Geräte und Netze" eingefügt und die "Gerätekonfiguration" geöffnet.

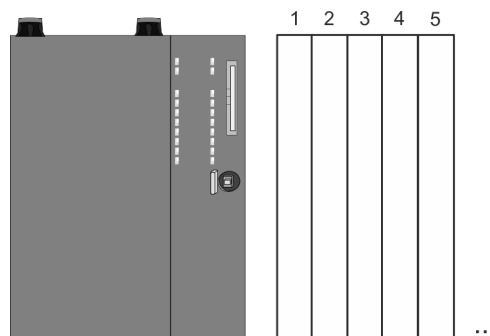
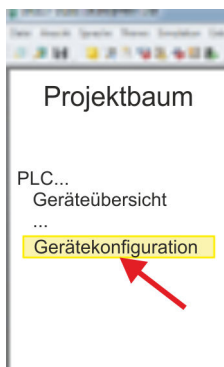

Gerätekonfiguration

Slot	Baugruppe
0	CPU 015-CEFPR01				
-X1	PG_OP_Ethernet				
-X2	MPI-Schnittstelle				
...	

11.4 SPEED7 Studio - Hardware-Konfiguration - Ethernet-PG/OP-Kanal

Übersicht



Bitte beachten!

- Bei Erstinbetriebnahme bzw. nach dem Rücksetzen auf Werkseinstellungen besitzt die Ethernet-Schnittstelle keine IP-Adresse.
- Damit Sie online auf diese zugreifen können, müssen Sie dieser mittels "Initialisierung" gültige IP-Adress-Daten zuordnen.
- Nach der Initialisierung können Sie die IP-Adress-Daten in ihr Projekt übernehmen.

Die CPU hat einen Ethernet-PG/OP-Kanal integriert. Über diesen Kanal können Sie Ihre CPU programmieren und fernwarten.

- Der Ethernet-PG/OP-Kanal (X1/X5) ist als Switch ausgeführt. Dieser erlaubt PG/OP-Kommunikation über die Anschlüsse X1 und X5.
- Projektierbare Verbindungen sind möglich.
- DHCP bzw. die Zuweisung der Netzwerkkonfiguration unter Angabe eines DHCP-Servers wird unterstützt.
- Default-Diagnoseadressen: 2025 ... 2040
- Mit dem Ethernet-PG/OP-Kanal haben Sie Zugriff auf:
 - Geräte-Webseite, auf der Sie Informationen zu Firmwarestand, angebundene Peripherie, aktuelle Zyklus-Zeiten usw. finden.
 - OPC UA-Projekt, welches im *OPC UA Configurator* zu erstellen ist.
 - WebVisu-Projekt, welches im *SPEED7 Studio* zu erstellen ist.

Montage und Inbetriebnahme

1. ➔ Bauen Sie Ihr System SLIO mit Ihrer CPU auf.
2. ➔ Verdrahten Sie das System, indem Sie die Leitungen für Spannungsversorgung und Signale anschließen.
3. ➔ Verbinden Sie eine der Ethernet-Buchsen (X1, X5) des Ethernet-PG/OP-Kanals mit Ethernet.
4. ➔ Schalten Sie die Spannungsversorgung ein
 - ⇒ Nach kurzer Hochlaufzeit ist der CP bereit für die Kommunikation. Er besitzt ggf. noch keine IP-Adressdaten und erfordert eine Urtaufe.

"Initialisierung" bzw. "Urtaufe"

Die Zuweisung von IP-Adress-Daten erfolgt über die MAC-Adresse. Die IP-Adresse Ihres Ethernet PG/OP-Kanals für die Schnittstellen X1 und X5 finden Sie auf der Frontseite Ihrer CPU mit der Bezeichnung "MAC PG/OP: ...".

X1 PG/OP

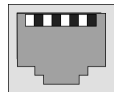

X5 PG/OP



MAC PG/OP: 00-20-D5-77-05-10

Die Zuweisung der IP-Adress-Daten erfolgt online im *SPEED7 Studio* nach folgender Vorgehensweise:

1. Starten Sie das *SPEED7 Studio* mit Ihrem Projekt.
2. Klicken Sie im *Projektbaum* auf "Geräte und Netze".
⇒ Sie erhalten eine grafische Objekt-Ansicht Ihrer CPU.

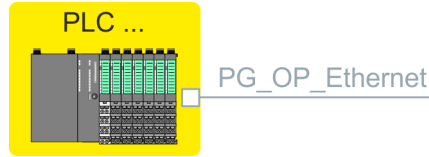
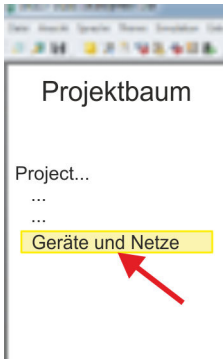

3. Klicken Sie auf das Netzwerk "PG_OP_Ethernet".
4. Wählen Sie "Kontextmenü → Erreichbare Teilnehmer ermitteln".
⇒ Es öffnet sich ein Dialogfenster.

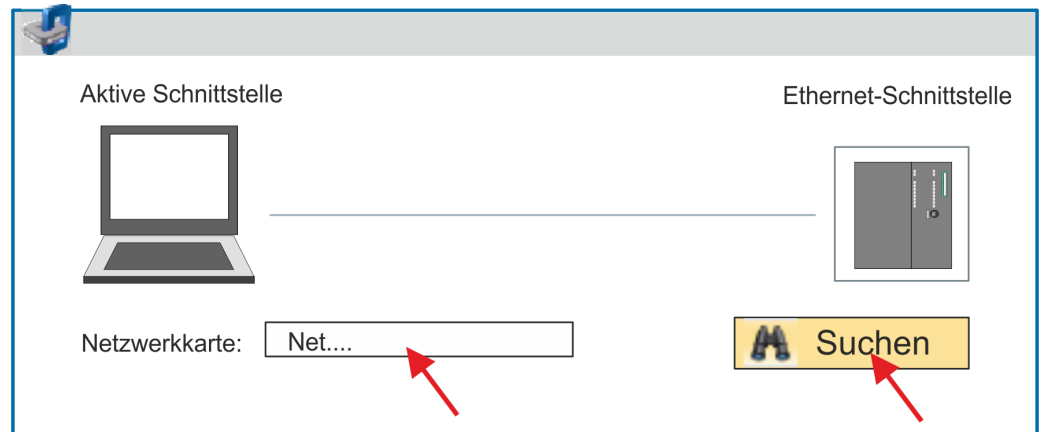

5. Wählen Sie die entsprechende Netzwerkkarte aus, welche mit dem Ethernet-PG/OP-Kanal verbunden ist und klicken Sie auf "Suchen", um die über MAC-Adresse erreichbaren Geräte zu ermitteln.
⇒ Die Netzwerksuche wird gestartet und die gefundenen Stationen werden tabellarisch aufgelistet.

6.

	Geräte...	IP...	MAC...	Geräte...
1		172.20. ...	00:20:		
2			

Klicken Sie in der Liste auf die Baugruppe mit der Ihnen bekannten MAC-Adresse. Sie finden diese auf der Frontseite Ihrer CPU mit der Bezeichnung "MAC PG/OP: ...".

7. Klicken Sie auf "IP-Adresse setzen". Stellen Sie nun die IP-Konfiguration ein, indem Sie "IP-Adresse", "Subnetzmaske" und den "Gateway" eintragen. Gültige IP-Adress-Parameter erhalten Sie von Ihrem Systemadministrator.
8. Klicken Sie auf "IP-Adresse setzen".
⇒ Die IP-Adresse wird an die Baugruppe übertragen und die Liste aktualisiert. Direkt nach der Zuweisung ist der Ethernet-PG/OP-Kanal über die angegebenen IP-Adress-Daten online erreichbar. Der Wert bleibt bestehen, solange dieser nicht neu zugewiesen, mit einer Hardware-Projektierung überschrieben oder Zurücksetzen auf Werkseinstellung ausgeführt wird.
9. Mit Klick auf "Einstellungen übernehmen" werden die IP-Adressdaten in das aktuelle Projekt übernommen.

IP-Adress-Parameter in Projekt übernehmen

Sofern Sie nicht online verbunden sind können Sie mit folgender Vorgehensweise IP-Adressdaten für Ihren Ethernet-PG/OP-Kanal vergeben:

1. Starten Sie das *SPEED7 Studio* mit Ihrem Projekt.
2. Klicken Sie im *Projektbaum* auf "*Geräte und Netze*".
 - ⇒ Sie erhalten eine grafische Objekt-Ansicht Ihrer CPU.

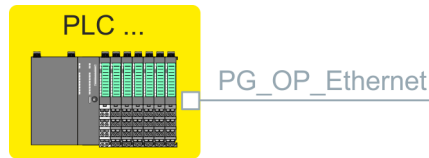

3. Klicken Sie auf das Netzwerk "*PG_OP_Ethernet*".
4. Wählen Sie "*Kontextmenü* → *Eigenschaften der Schnittstelle*".
 - ⇒ Es öffnet sich ein Dialogfenster. Hier können Sie IP-Adressdaten für Ihren Ethernet-PG/OP-Kanal angeben.
5. Bestätigen Sie Ihre Eingabe mit [OK].
 - ⇒ Die IP-Adressdaten werden in Ihr Projekt übernommen und in "*Geräte und Netze*" unter "*Lokale Baugruppen*" aufgelistet.

Nach der Übertragung Ihres Projekts ist Ihre CPU über die angegebenen IP-Adressdaten via Ethernet-PG/OP-Kanal erreichbar.

Lokale Baugruppen

Slot	BaugruppeIP-Adresse	...
0	CPU 015-CEFPR01			...	
-X1	PG_OP_Ethernet			172.20.120.40	
...	
...	

11.5 SPEED7 Studio - Hardware-Konfiguration - I/O-Module

Hardware-Konfiguration der Module

1. Klicken Sie im "*Projektbaum*" auf "*PLC... > Gerätekonfiguration*".
2. Binden Sie in der "*Gerätekonfiguration*" ab Steckplatz 1 Ihre System SLIO Module in der gesteckten Reihenfolge ein. Gehen Sie hierzu in den Hardware-Katalog und ziehen Sie das entsprechende Modul auf die entsprechende Position in der *Gerätekonfiguration*.

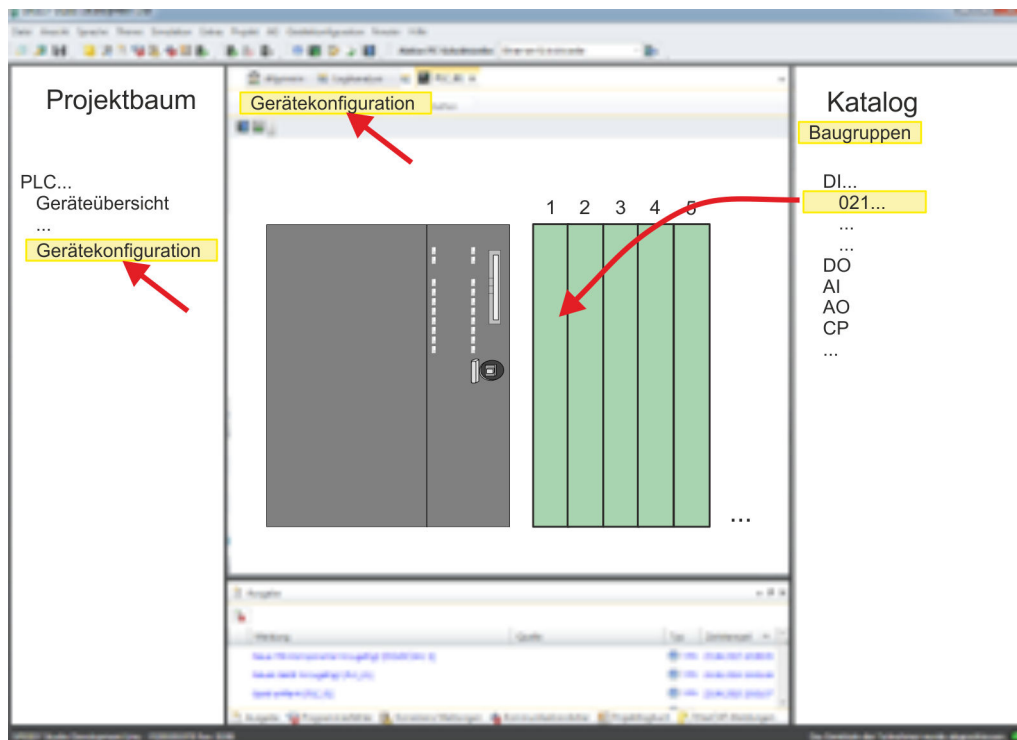

Parametrierung

Zur Parametrierung doppelklicken Sie in der "Gerätekonfiguration" auf das zu parametrierende Modul. Daraufhin werden die Parameter des Moduls in einem Dialogfenster aufgeführt. Hier können Sie Ihre Parametereinstellungen vornehmen.

Parametrierung zur Laufzeit

Unter Einsatz der SFCs 55, 56 und 57 können Sie zur Laufzeit Parameter ändern und an die entsprechenden Module übertragen. Hierbei sind die modulspezifischen Parameter in sogenannten "Datensätzen" abzulegen. Näheres zum Aufbau der Datensätze finden Sie in der Beschreibung zu den Modulen.

11.6 Einsatz OPC UA

↪ Kap. 5 "Einsatz OPC UA" Seite 128

11.7 Einsatz WebVisu - Web-Visualisierung

↪ Kap. 6 "Einsatz WebVisu - Web-Visualisierung" Seite 156

11.8 *SPEED7 Studio* - Projekt transferieren

Übersicht

Sie haben folgende Möglichkeiten für den Projekt-Transfer in die CPU:

- Transfer über MPI
- Transfer über Ethernet
- Transfer über Speicherkarte

11.8.1 Transfer über MPI

Allgemein

Für den Transfer über MPI besitzt die CPU folgende Schnittstelle:

↳ "X3: MPI(PB)-Schnittstelle" Seite 54

↳ "X2: PtP(MPI)-Schnittstelle" Seite 53



Bei einer ungelöschten CPU ist eine Projektierung über X2 PtP(MPI) nicht möglich!

Netz-Struktur

Der Aufbau eines MPI-Netzes gleicht elektrisch dem Aufbau eines PROFIBUS-Netzes. Das heißt, es gelten dieselben Regeln und Sie verwenden für beide Netze die gleichen Komponenten zum Aufbau. Die einzelnen Teilnehmer werden über Busanschlussstecker und PROFIBUS-Kabel verbunden. Defaultmäßig wird das MPI-Netz mit 187,5kbaud betrieben. Die CPUs werden mit der MPI-Adresse 2 ausgeliefert.

MPI-Programmierskabel

Die MPI-Programmierskabel erhalten Sie in verschiedenen Varianten von Yaskawa. Die Kabel bieten einen RS232- bzw. USB-Anschluss für den PC und einen busfähigen RS485-Anschluss für die CPU. Aufgrund des RS485-Anchlusses dürfen Sie die MPI-Programmierskabel direkt auf einen an der RS485-Buchse schon gesteckten Stecker aufstecken. Jeder Busteilnehmer identifiziert sich mit einer eindeutigen Adresse am Bus, wobei die Adresse 0 für Programmiergeräte reserviert ist.

Abschlusswiderstand

Eine Leitung muss mit ihrem Wellenwiderstand abgeschlossen werden. Hierzu schalten Sie den Abschlusswiderstand am ersten und am letzten Teilnehmer eines Netzes oder eines Segments zu. Achten Sie darauf, dass die Teilnehmer, an denen der Abschlusswiderstand zugeschaltet ist, immer mit Spannung versorgt sind. Ansonsten kann es zu Störungen auf dem Bus kommen.

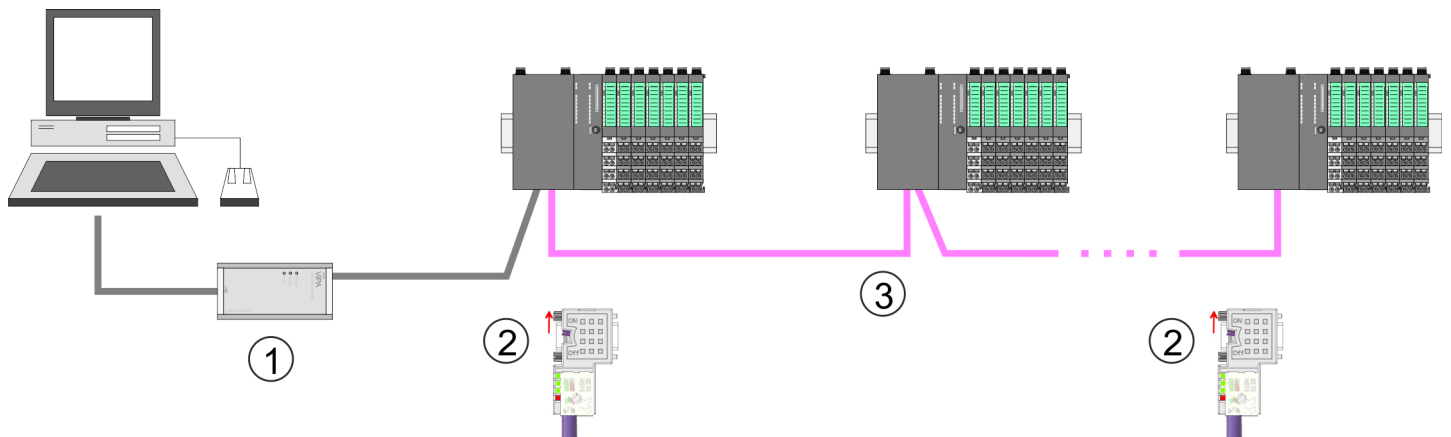

- 1 MPI-Programmierskabel
- 2 Mit Schalter Abschlusswiderstand aktivieren
- 3 MPI-Netz

Vorgehensweise Transfer über MPI

1. Verbinden Sie Ihren PC über ein MPI-Programmierskabel mit der MPI-Buchse Ihrer CPU.
2. Schalten Sie die Spannungsversorgung ihrer CPU ein und starten Sie das *SPEED7 Studio* mit Ihrem Projekt.
3. Stellen Sie unter "Aktive PC-Schnittstelle" die "Serielle Schnittstelle" ein.

4. ➤ Klicken Sie im *"Projektbaum"* auf Ihr Projekt und wählen Sie *"Kontextmenü → Alles übersetzen"*.
⇒ Ihr Projekt wird übersetzt und für die Übertragung vorbereitet.

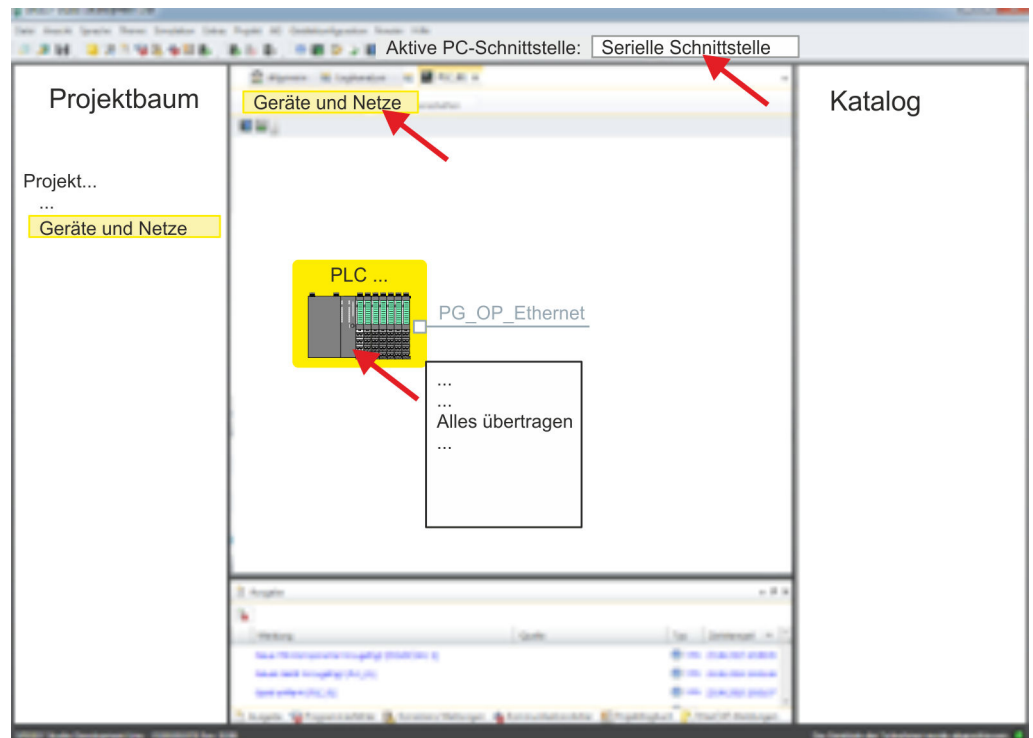

5. ➤ Klicken Sie im *Projektbaum* auf Ihre CPU und wählen Sie für den Transfer des Anwenderprogramms und der Hardware-Konfiguration *"Kontextmenü → Alles übertragen"*.
⇒ Es öffnet sich ein Dialogfenster für die Projektübertragung.
6. ➤ Wählen Sie den *"Porttyp"* "Serielle Schnittstelle" an und starten Sie die Übertragung mit *"Übertragen"*.
7. ➤ Bestätigen Sie die Abfrage, dass die CPU in den Zustand STOP gebracht werden soll.
⇒ Das Anwenderprogramm und die Hardwarekonfiguration werden über MPI in die CPU übertragen.
8. ➤ Schließen Sie nach der Übertragung das Dialogfenster.
9. ➤ Mit *"Kontextmenü → Kopiere RAM nach ROM"* können Sie Ihr Projekt auf einer Speicherkarte sichern, falls diese gesteckt ist.

11.8.2 Transfer über Ethernet

Vorgehensweise Transfer über Ethernet

Die CPU besitzt für den Transfer über Ethernet einen Ethernet-PG/OP-Kanal. Damit Sie online auf diesen zugreifen können, müssen Sie diesem durch die "Initialisierung" bzw. "Urtaufe" IP-Adress-Parameter zuweisen und diese in Ihr Projekt übernehmen. Für den Transfer verbinden Sie, wenn nicht schon geschehen, die Ethernet-PG/OP-Kanal-Buchse mit Ihrem Ethernet. Der Anschluss erfolgt über einen integrierten 2-fach Switch (X1, X5).

1. ➤ Schalten Sie die Spannungsversorgung ihrer CPU ein und starten Sie das *SPEED7 Studio* mit Ihrem Projekt.
2. ➤ Stellen Sie unter *"Aktive PC-Schnittstelle"* die "Ethernet-Schnittstelle" ein.

3. ➤ Klicken Sie im "*Projektbaum*" auf Ihr Projekt und wählen Sie "*Kontextmenü*" → "*Alles übersetzen*".
⇒ Ihr Projekt wird übersetzt und für die Übertragung vorbereitet.

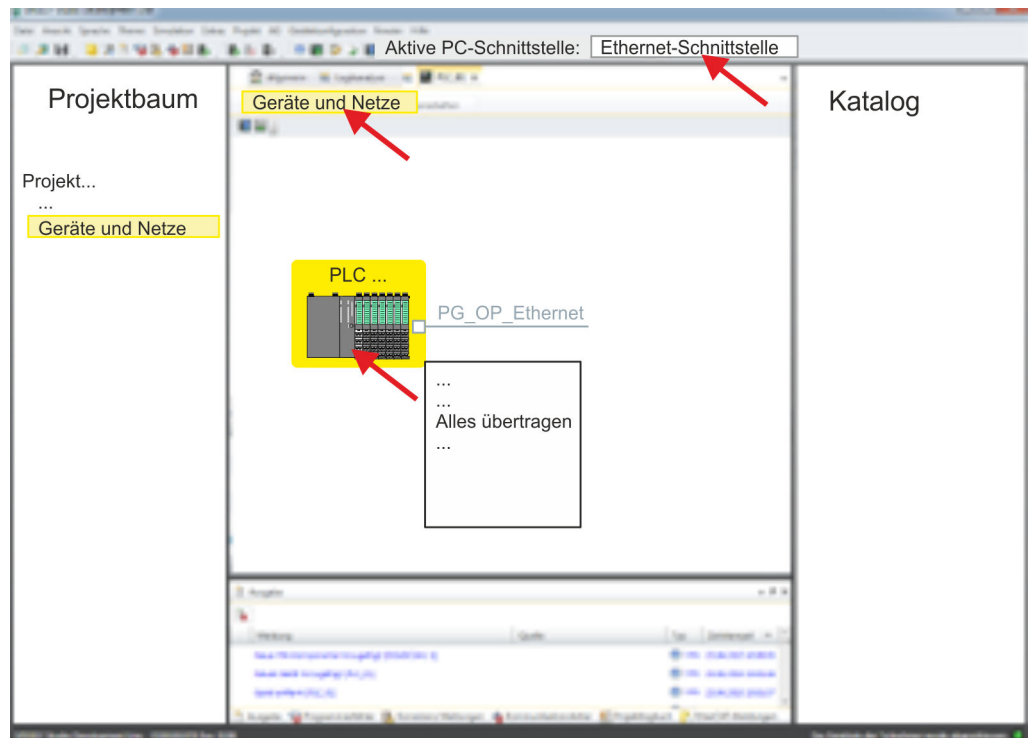

4. ➤ Klicken Sie im *Projektbaum* auf Ihre CPU und wählen Sie für den Transfer des Anwenderprogramms und der Hardware-Konfiguration "*Kontextmenü*" → "*Alles übertragen*".
⇒ Es öffnet sich ein Dialogfenster für die Projektübertragung
5. ➤ Wählen Sie den "*Porttyp*" "Ethernet-Schnittstelle" an und starten Sie die Übertragung mit "*Übertragen*".
6. ➤ Bestätigen Sie die Abfrage, dass die CPU in den Zustand STOP gebracht werden soll.
⇒ Das Anwenderprogramm und die Hardwarekonfiguration werden über Ethernet in die CPU übertragen.
7. ➤ Schließen Sie nach der Übertragung das Dialogfenster.
8. ➤ Mit "*Kontextmenü*" → "*Kopiere RAM nach ROM*" können Sie Ihr Projekt auf einer Speicherkarte sichern, falls diese gesteckt ist.

11.8.3 Transfer über Speicherkarte

Vorgehensweise Transfer über Speicherkarte

Die Speicherkarte dient als externes Speichermedium. Es dürfen sich mehrere Projekte und Unterverzeichnisse auf einer Speicherkarte befinden. Bitte beachten Sie, dass sich Ihre aktuelle Projektierung im Root-Verzeichnis befindet und einen der folgenden Dateinamen hat:

- S7PROG.WLD
- AUTOLOAD.WLD

1. ➤ Starten Sie das *SPEED7 Studio* mit Ihrem Projekt.
2. ➤ Klicken Sie im "*Projektbaum*" auf die CPU.

3. ▶ Erzeugen Sie im *SPEED7 Studio* mit "Kontextmenü → *Alles exportieren (WLD)*" eine wld-Datei.
 - ⇒ Die wld-Datei wird erstellt. Diese beinhaltet Ihr Anwenderprogramm und die Hardware-Konfiguration.
4. ▶ Kopieren Sie die wld-Datei auf eine geeignete Speicherkarte. Stecken Sie diese in Ihre CPU und starten Sie diese neu.
 - ⇒ Das Übertragen des Anwenderprogramms von der Speicherkarte in die CPU erfolgt je nach Dateiname nach Urlöschen oder nach PowerON.
 - S7PROG.WLD* wird nach Urlöschen von der Speicherkarte gelesen.
 - AUTOLOAD.WLD* wird nach NetzEIN von der Speicherkarte gelesen.
 - Das Blinken der SD-LED der CPU kennzeichnet den Übertragungsvorgang. Bitte beachten Sie, dass Ihr Anwenderspeicher ausreichend Speicherplatz für Ihr Anwenderprogramm bietet, ansonsten wird Ihr Anwenderprogramm unvollständig geladen und die SF-LED leuchtet.

12 Projektierung im TIA Portal

12.1 TIA Portal - Arbeitsumgebung

12.1.1 Allgemein

Allgemein

In diesem Teil wird die Projektierung der CPU im Siemens TIA Portal gezeigt. Hier soll lediglich der grundsätzliche Einsatz des Siemens TIA Portals in Verbindung mit der CPU gezeigt werden. Bitte beachten Sie, dass Softwareänderungen nicht immer berücksichtigt werden können und es so zu Abweichungen zur Beschreibung kommen kann. TIA steht für **T**otally **i**ntegrated **A**utomation von Siemens. Hier können Sie Ihre Steuerungen programmieren und vernetzen. Für die Diagnose stehen Ihnen Online-Werkzeuge zur Verfügung.



Nähere Informationen zum TIA Portal finden Sie in der zugehörigen Online-Hilfe bzw. Dokumentation.

TIA Portal starten

Zum Starten des Siemens TIA Portals wählen Sie unter Windows den Befehl "Start → Programme → Siemens Automation → TIA ..."

Daraufhin wird das TIA Portal mit den zuletzt verwendeten Einstellungen geöffnet.

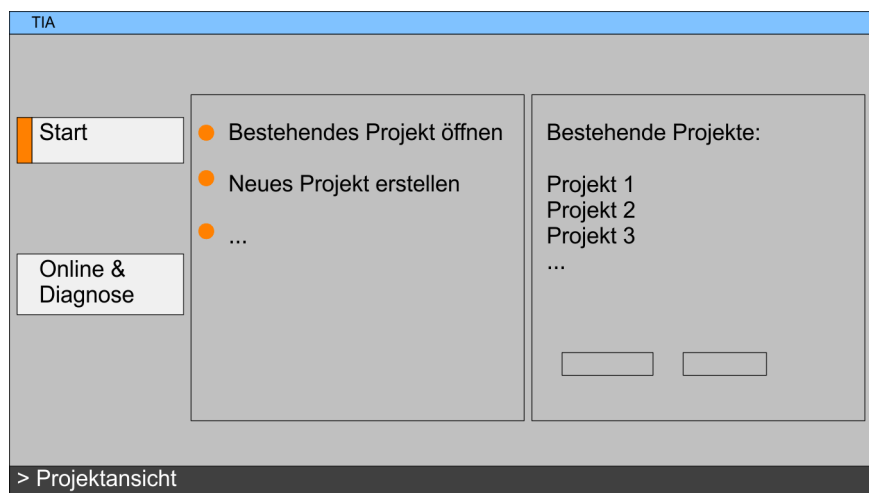

TIA Portal beenden

Mit dem Menüpunkt "Projekt → Beenden" können Sie aus der "Projektansicht" das TIA Portal beenden. Hierbei haben Sie die Möglichkeit durchgeführte Änderungen an Ihrem Projekt zu speichern.

12.1.2 Arbeitsumgebung des TIA Portals

Grundsätzlich besitzt das TIA Portal folgende 2 Ansichten. Über die Schaltfläche links unten können Sie zwischen diesen Ansichten wechseln:

Portalansicht

Die *"Portalansicht"* bietet eine *"aufgabenorientierte"* Sicht der Werkzeuge zur Bearbeitung Ihres Projekts. Hier haben Sie direkten Zugriff auf die Werkzeuge für eine Aufgabe. Falls erforderlich, wird für die ausgewählte Aufgabe automatisch zur Projektansicht gewechselt.

Projektansicht

Die *"Projektansicht"* ist eine *"strukturierte"* Sicht auf alle Bestandteile Ihres Projekts.

Bereiche der Projektansicht

Die Projektansicht gliedert sich in folgende Bereiche:

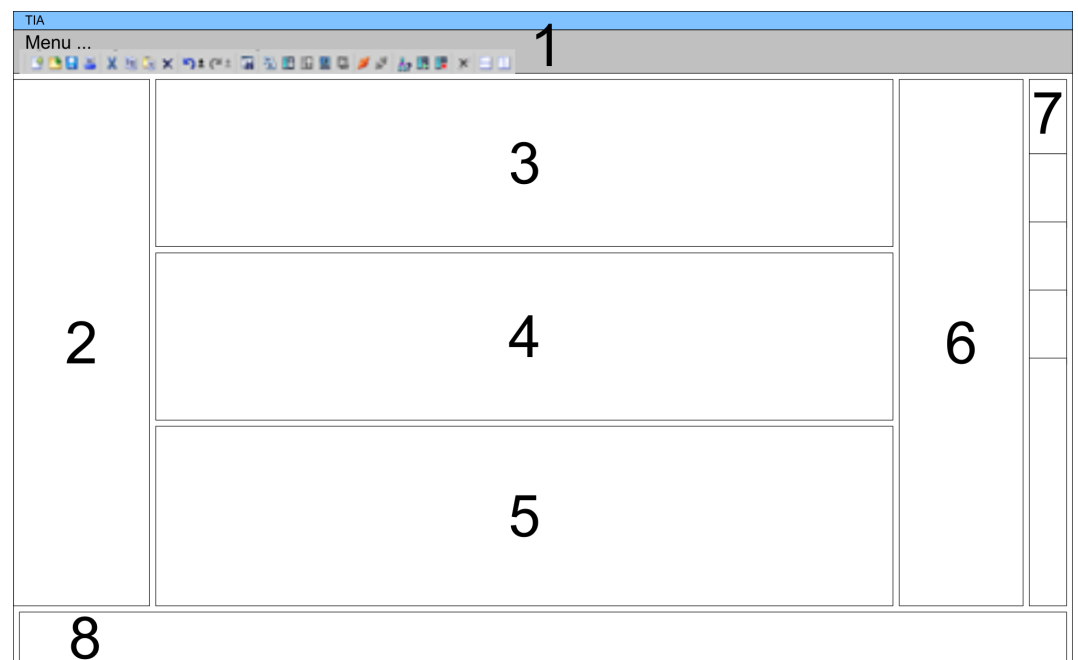

- 1 Menüleiste mit Funktionsleisten
- 2 Projektnavigation mit Detailansicht
- 3 Projektbereich
- 4 Geräteübersicht des Projekts bzw. Bereich für die Baustein-Programmierung
- 5 Eigenschaften-Dialog eines Geräts (Parameter) bzw. Informationsbereich
- 6 Hardware-Katalog und Tools
- 7 "Task-Cards" zur Auswahl von Hardware-Katalog, Anweisungen und Bibliotheken
- 8 Wechsel zwischen Portal- und Projektansicht

12.2 TIA Portal - Funktionseinschränkungen

Limitierung der Leistungsdaten	Bitte beachten Sie, dass die Leistungsdaten der CPU auf die Leistungsdaten der für die Projektierung verwendeten CPU von Siemens limitiert werden.
Kein "Laden des Geräts als neue Station..."	<p>Systembedingt wird "Laden des Geräts als neue Station..." aktuell nicht unterstützt. Verwenden Sie stattdessen die <i>Backup-</i> und <i>Restore-</i>Funktionen im Siemens TIA-Portal:</p> <ol style="list-style-type: none">1. Für das <i>Backup</i> einer online verbunden CPU wählen Sie "Online → Sicherung von Online-Gerät laden".<ul style="list-style-type: none">⇒ Ein <i>Backup</i>-Objekt wird erzeugt und in der <i>Projektnavigation</i> unter "Online-Sicherungen" abgelegt. Das Backup beinhaltet alle Bausteine des Projekts und den aktuellen Gerätezustand.2. Für das <i>Restore</i> in eine online verbundene CPU muss diese zuvor urgelöscht werden. Danach klicken Sie in der <i>Projektnavigation</i> unter "Online-Sicherungen" auf das angelegte <i>Backup</i> und wählen Sie "Kontextmenü → Laden in Gerät".<ul style="list-style-type: none">⇒ Die Backup-Daten werden online in die CPU übertragen.
Keine Online-Bausteine	Systembedingt werden Online-Bausteine von über "Erreichbare Teilnehmer" verbundenen CPUs aktuell nicht aufgelistet.

12.3 TIA Portal - Hardware-Konfiguration - CPU

Übersicht

Die Hardware-Konfiguration der CPU und der gesteckten Module erfolgt im Siemens TIA Portal in Form eines virtuellen PROFINET-Systems. Da die PROFINET-Schnittstelle auch softwareseitig standardisiert ist, können wir auf diesem Weg gewährleisten, dass über die Einbindung einer GSDML-Datei die Funktionalität in Verbindung mit dem Siemens TIA Portal jederzeit gegeben ist.

Die Hardware-Konfiguration der CPU gliedert sich in folgende Teile:

- Installation PROFINET-IO-Device *"VIPA SLIO System"*
- Projektierung Siemens CPU
- Anbindung System SLIO CPU als PROFINET-IO-Device

Installation PROFINET-IO-Device *"VIPA SLIO System"*

Die Installation des PROFINET-IO-Devices *"VIPA SLIO System"* im Hardware-Katalog erfolgt nach folgender Vorgehensweise:

1. ➤ Gehen Sie in das *"Download Center"* von www.yaskawa.eu.com.
2. ➤ Laden Sie unter *"SLIO GSDML"* die entsprechende Datei für Ihr System SLIO.
3. ➤ Extrahieren Sie die Datei in Ihr Arbeitsverzeichnis.
4. ➤ Starten das Siemens TIA Portal.
5. ➤ Schließen Sie alle Projekte.
6. ➤ Wechseln Sie in die *Projektansicht*.
7. ➤ Gehen Sie auf *"Extras → Gerätebeschreibungsdatei (GSD) installieren"*.
8. ➤ Navigieren Sie in Ihr Arbeitsverzeichnis und installieren Sie die entsprechende GSDML-Datei.
 - ⇒ Nach der Installation wird der Hardware-Katalog aktualisiert und das Siemens TIA Portal beendet.

Nach einem Neustart des Siemens TIA Portals finden Sie das entsprechende PROFINET-IO-Device unter *"Weitere Feldgeräte → PROFINET → IO → VIPA ... → ... SLIO System"*.



Damit die Komponenten angezeigt werden können, müssen Sie im Hardware-Katalog bei "Filter" den Haken entfernen.

Projektierung Siemens CPU

Im Siemens TIA Portal ist die CPU als CPU 315-2 PN/DP (6ES7 315-2EH14 V3.2) von Siemens zu projektieren.

1. ➤ Starten Sie das Siemens TIA Portal.
2. ➤ Erstellen sie in der *Portalansicht* mit *"Neues Projekt erstellen"* ein neues Projekt.
3. ➤ Wechseln Sie in die *Projektansicht*.
4. ➤ Klicken Sie in der *Projektnavigation* auf *"Neues Gerät hinzufügen"*.
5. ➤ Wählen Sie im Eingabedialog folgende CPU aus:
SIMATIC S7-300 > CPU 315-2 PN/DP (6ES7 315-2EH14 V3.2)
 - ⇒ Die CPU wird mit einer Profilschiene eingefügt.

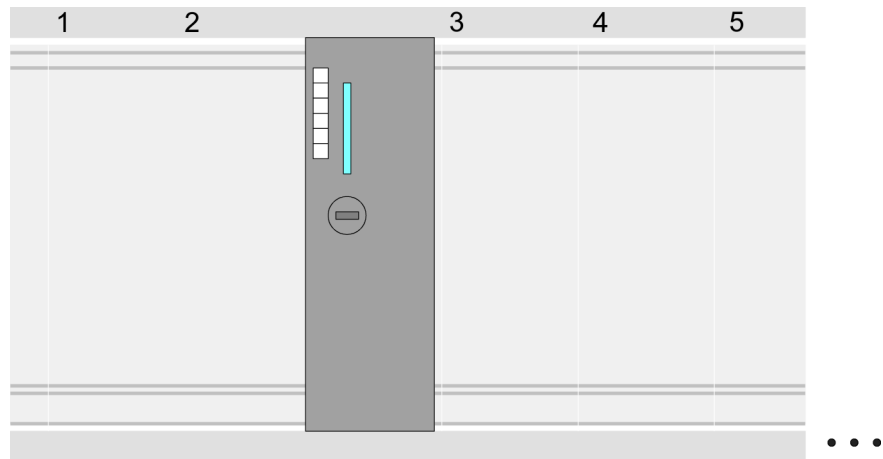

Geräteübersicht

Baugruppe	...	Steckplatz	...	Typ	...
PLC ...		2		CPU 315-2 PN/DP	
MPI/DP-Schnittstelle		2 X1		MPI/DP-Schnittstelle	
PROFINET-Schnittstelle		2 X2		PROFINET-Schnittstelle	
...		

Einstellung Standard CPU-Parameter

Da die CPU als Siemens-CPU projektiert wird, erfolgt auch die Parametrierung der nicht produktspezifischen Parameter über die Siemens-CPU. Zur Parametrierung klicken Sie im *Projektbereich* bzw. in der *Geräteübersicht* auf den CPU-Teil. Daraufhin werden die Parameter des CPU-Teils im *Eigenschaften*-Dialog aufgeführt. Hier können Sie Ihre Parametereinstellungen vornehmen. ↪ *Kap. 4.8 "Einstellung Standard CPU-Parameter" Seite 80* ↪ *Kap. 4.8.2 "Parameter CPU" Seite 81*

Anbindung System SLIO CPU als PROFINET-IO-Device

1. ➤ Wechseln Sie im *Projektbereich* in die *"Netzsicht"*.
2. ➤ Nach der Installation der GSDML finden Sie das IO-Device für die System SLIO CPU im Hardware-Katalog unter *"Weitere Feldgeräte ➔ PROFINET ➔ IO ➔ VIPA ... ➔ ... SLIO System"*. Binden Sie das Slave-System an die CPU an, indem Sie dies aus dem Hardware-Katalog in die *Netzsicht* ziehen und dieses über PROFINET an die CPU anbinden.
3. ➤ Klicken Sie in der *Netzsicht* auf den PROFINET-Teil der Siemens CPU und geben Sie in *"Eigenschaften"* unter *"Ethernet-Adressen"* im Bereich *"IP-Protokoll"* gültige IP-Adressdaten an.
4. ➤ Geben Sie unter *"PROFINET"* einen *"PROFINET Gerätenamen"* an. Der Geräte-name muss eindeutig am Ethernet-Subnetz sein.

i Bitte belassen Sie den *"Sendetakt"* unter *"Erweiterte Einstellungen ➔ Echtzeit-Einstellungen ➔ IO-Kommunikation"* bei *1ms*, ansonsten führt diese zu einem Konfigurationsfehler!

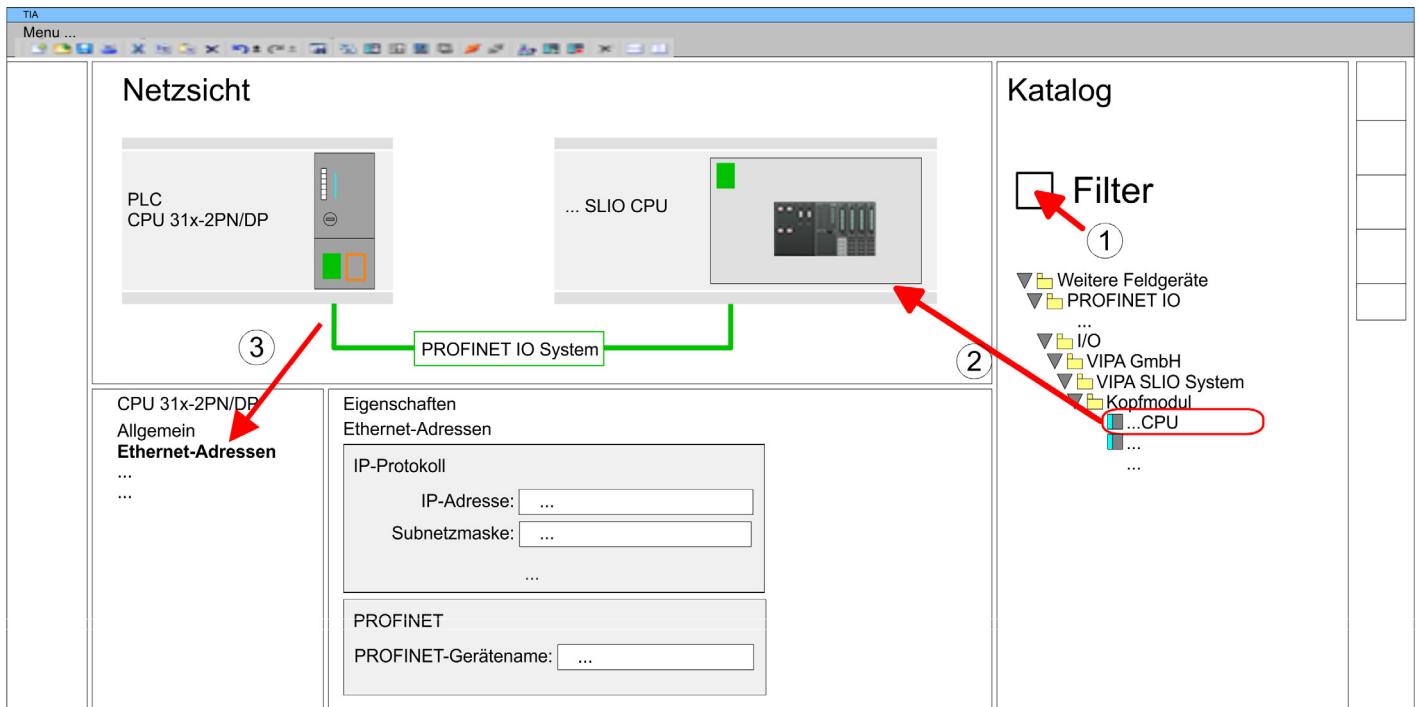

5. ➤ Wählen Sie in der *Netzwerkansicht* das IO-Device "... SLIO CPU..." an und wechseln Sie in die *Geräteübersicht*.

⇒ In der *Geräteübersicht* des PROFINET-IO-Device "... SLIO CPU" ist auf Steckplatz 0 die CPU bereits vorplatziert. Ab Steckplatz 1 können Sie Ihre System SLIO Module platzieren.

Einstellung produktspezifische CPU-Parameter

Zur Parametrierung klicken Sie in der *Geräteübersicht* des PROFINET-IO-Device "VIPA SLIO System" auf die CPU auf Steckplatz 0. Daraufhin werden die Parameter des CPU-Teils im *Eigenschaften*-Dialog aufgeführt. Hier können Sie Ihre Parametereinstellungen vornehmen. ↪ *Kap. 4.9 "Einstellung produktspezifische CPU-Parameter" Seite 85* ↪ *Kap. 4.8.2 "Parameter CPU" Seite 81*

12.4 TIA Portal - Hardware-Konfiguration - Ethernet-PG/OP-Kanal

Übersicht



Bitte beachten!

- Bei Erstinbetriebnahme bzw. nach dem Rücksetzen auf Werkseinstellungen besitzt die Ethernet-Schnittstelle keine IP-Adresse.
- Damit Sie online auf diese zugreifen können, müssen Sie dieser mittels "Initialisierung" gültige IP-Adress-Daten zuordnen.
- Nach der Initialisierung können Sie die IP-Adress-Daten in ihr Projekt übernehmen.

Die CPU hat einen Ethernet-PG/OP-Kanal integriert. Über diesen Kanal können Sie Ihre CPU programmieren und fernwarten.

- Der Ethernet-PG/OP-Kanal (X1/X5) ist als Switch ausgeführt. Dieser erlaubt PG/OP-Kommunikation über die Anschlüsse X1 und X5.
- Projektierbare Verbindungen sind möglich.
- DHCP bzw. die Zuweisung der Netzwerkkonfiguration unter Angabe eines DHCP-Servers wird unterstützt.
- Default-Diagnoseadressen: 2025 ... 2040
- Mit dem Ethernet-PG/OP-Kanal haben Sie Zugriff auf:
 - Geräte-Webseite, auf der Sie Informationen zu Firmwarestand, angebundene Peripherie, aktuelle Zyklus-Zeiten usw. finden.
 - OPC UA-Projekt, welches im *OPC UA Configurator* zu erstellen ist.
 - WebVisu-Projekt, welches im *SPEED7 Studio* zu erstellen ist.

Montage und Inbetriebnahme

1. ➤ Bauen Sie Ihr System SLIO mit Ihrer CPU auf.
2. ➤ Verdrahten Sie das System, indem Sie die Leitungen für Spannungsversorgung und Signale anschließen.
3. ➤ Verbinden Sie eine der Ethernet-Buchsen (X1, X5) des Ethernet-PG/OP-Kanals mit Ethernet.
4. ➤ Schalten Sie die Spannungsversorgung ein
 - ⇒ Nach kurzer Hochlaufzeit ist der CP bereit für die Kommunikation. Er besitzt ggf. noch keine IP-Adressdaten und erfordert eine Urtaufe.

"Initialisierung" bzw. "Urtaufe"

Die Zuweisung von IP-Adress-Daten erfolgt über die MAC-Adresse. Die IP-Adresse Ihres Ethernet PG/OP-Kanals für die Schnittstellen X1 und X5 finden Sie auf der Frontseite Ihrer CPU mit der Bezeichnung "MAC PG/OP: ...".

X1 PG/OP



X5 PG/OP



MAC PG/OP: 00-20-D5-77-05-10

IP-Adress-Parameter zuweisen

Die Zuweisung der IP-Adress-Daten erfolgt online im Siemens TIA Portal nach folgender Vorgehensweise:

1. ➤ Starten Sie das Siemens TIA Portal.
2. ➤ Wechseln Sie in die *"Projektansicht."*
3. ➤ Klicken Sie in der *"Projektnavigation"* auf *"Online-Zugänge"* und wählen Sie hier durch Doppelklick Ihre Netzwerkkarte aus, welche mit dem Ethernet-PG/OP-Kanal verbunden ist.
4. ➤ Benutzen Sie *"Erreichbare Teilnehmer..."*, um die über MAC-Adresse erreichbaren Geräte zu ermitteln. Sie finden diese auf der Frontseite Ihrer CPU mit der Bezeichnung "MAC PG/OP: ...".
5. ➤ Wählen Sie aus der Liste die Baugruppe mit der Ihnen bekannten MAC-Adresse (Onboard PG/OP [MAC-Adresse]) und öffnen Sie mit "Online & Diagnose" den Diagnose-Dialog im Projektbereich.
6. ➤ Navigieren Sie zu *Funktionen > IP-Adresse zuweisen*. Stellen Sie nun die IP-Konfiguration ein, indem Sie IP-Adresse, Subnetz-Maske und den Netzübergang eingetragen.

7. ➤ Bestätigen Sie mit [IP-Adresse zuweisen] Ihre Eingabe.
- ⇒ Direkt nach der Zuweisung ist der Ethernet-PG/OP-Kanal über die angegebenen IP-Adress-Daten online erreichbar. Der Wert bleibt bestehen, solange dieser nicht neu zugewiesen, mit einer Hardware-Projektierung überschrieben oder Rücksetzen auf Werkseinstellung ausgeführt wird.

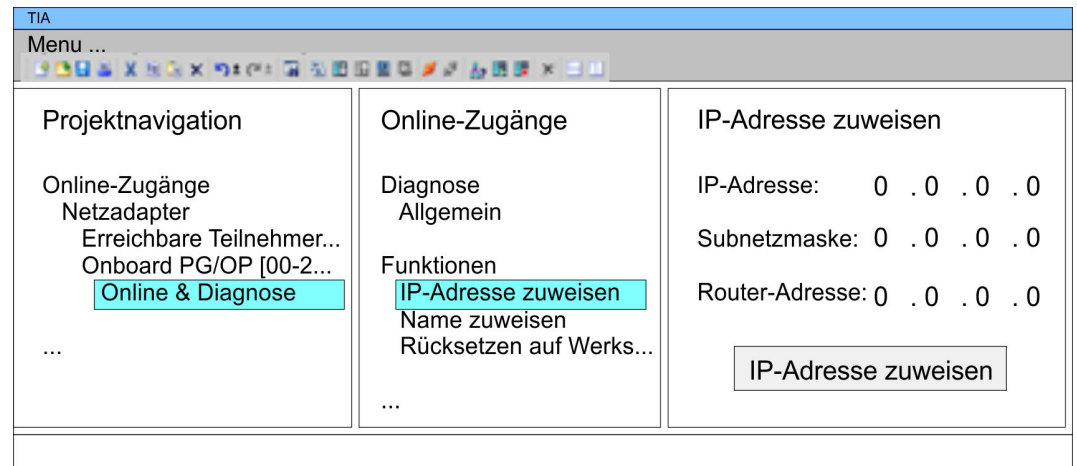

Systembedingt kann es zu einer Meldung kommen, dass die IP-Adresse nicht vergeben werden konnte. Diese Meldung können Sie ignorieren.

IP-Adress-Parameter in Projekt übernehmen

Bitte beachten Sie folgende Einschränkungen:

- Adressüberschneidungen werden im Siemens TIA Portal nicht erkannt.
 - Für PROFINET-Devices steht nur der Adressbereich 0 ... 1023 zur Verfügung.
 - Die Adressen der PROFINET-Devices werden nicht mit den Adressraum der CPU vom Siemens TIA Portal auf Adressüberschneidungen überprüft.
1. ➤ Öffnen Sie Ihr Projekt.
 2. ➤ Projektieren Sie, wenn nicht schon geschehen, in der "Gerätekonfiguration" eine Siemens CPU 315-2 PN/DP (6ES7 315-2EH14 V3.2).
 3. ➤ Platzieren Sie für den Ethernet-PG/OP-Kanal auf Steckplatz 4 den Siemens CP 343-1 (6GK7 343-1EX30 0XE0 V3.0).



VORSICHT!

Bitte konfigurieren Sie die Diagnoseadressen des CP343-1EX30 für "PN-IO", "Port1" und "Port2" so, dass sich keine Überschneidungen im Peripherie-Eingabebereich ergeben. Ansonsten kann Ihre CPU nicht anlaufen und Sie erhalten den Diagnoseeintrag 0xE904. Diese Adressüberschneidungen werden vom Siemens TIA Portal nicht erkannt.

4. ➤ Öffnen Sie durch Klick auf den CP 343-1EX30 den "Eigenschaften"-Dialog und geben Sie für den CP in den "Eigenschaften" unter "Ethernet-Adresse" die zuvor zugewiesenen IP-Adress-Daten an.
5. ➤ Übertragen Sie Ihr Projekt.

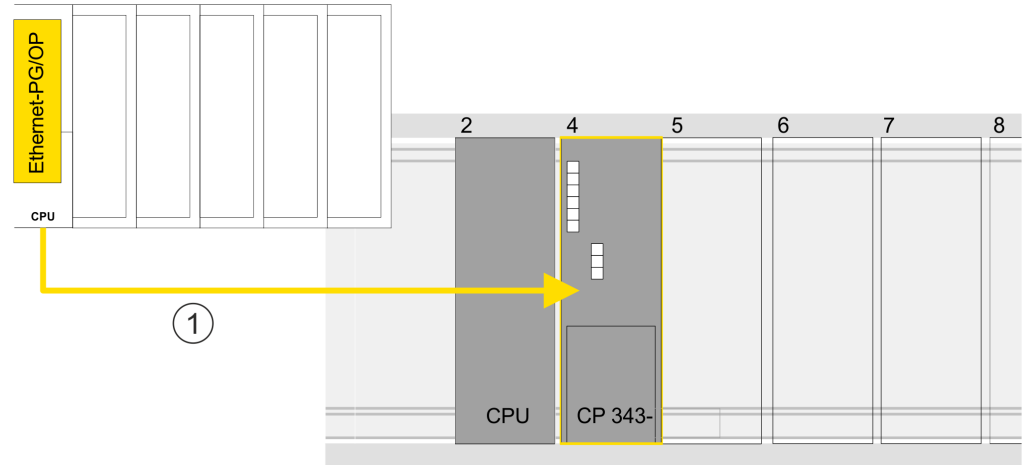

1 Ethernet-PG/OP-Kanal

Geräteübersicht

Baugruppe	...	Steckplatz	...	Typ	...
PLC ...		2		CPU 315-2 PN/DP	
MPI/DP-Schnittstelle		2 X1		MPI/DP-Schnittstelle	
PROFINET-Schnittstelle		2 X2		PROFINET-Schnittstelle	
...		
CP 343-1		4		CP 343-1	
...		

12.4.1 Uhrzeitsynchronisation

NTP-Verfahren

Beim NTP-Verfahren (**N**etwork **T**ime **P**rotocol) sendet die Baugruppe als Client in regelmäßigen Zeitabständen Uhrzeitanfragen an die konfigurierten NTP-Server im angeschlossenen Subnetz. Sie können bis zu 4 NTP-Server konfigurieren. Anhand der Antworten der Server wird die zuverlässigste und genaueste Uhrzeit ermittelt. Hierbei wird die Zeit mit dem niedrigsten *Stratum* verwendet. *Stratum 0* ist das Zeitnormal (Atomuhr). *Stratum 1* sind unmittelbar hiermit gekoppelte NTP-Server. Mit dem NTP-Verfahren lassen sich über Subnetzgrenzen hinweg Uhrzeiten synchronisieren. Im Siemens TIA Portal erfolgt die Projektierung der NTP-Server über den bereits projektierten CP.

1. ➤ Klicken Sie in der "Gerätekonfiguration" auf den CP 343-1EX30.
2. ➤ Klicken Sie in der "Geräteübersicht" auf "PROFINET-Schnittstelle".
3. ➤ Wählen Sie in den "Eigenschaften" "Uhrzeitsynchronisation" an.
4. ➤ Aktivieren Sie das NTP-Verfahren, indem Sie "Uhrzeitsynchronisation einschalten" aktivieren und unter "Methode" "NTP" einstellen.
5. ➤ Fügen Sie die entsprechenden NTP-Server hinzu, indem Sie deren IP-Adressen angeben.
6. ➤ Stellen Sie die gewünschte "Zeitzone" ein. Im NTP-Verfahren wird generell UTC (**U**niversal **T**ime **C**oordinated) übertragen; dies entspricht GMT (Greenwich Mean Time). Durch die Projektierung der lokalen Zeitzone können Sie ein Zeitoffset gegenüber UTC einstellen.

7. ➤ Stellen Sie das gewünschte *"Aktualisierungsintervall"* ein. Innerhalb dieses Intervalls wird die Uhrzeit der Baugruppe einmal synchronisiert.
8. ➤ Speichern und übertragen Sie Ihr Projekt in die CPU.
 - ⇒ Nach der Übertragung wird die NTP-Zeit von jedem projektierten Zeit-Server angefordert und die beste Antwort für die Zeitsynchronisation verwendet.



Bitte beachten Sie, dass die Zeitzone zwar ausgewertet, eine automatische Umstellung von Winter- auf Sommerzeit aber nicht unterstützt wird. Industrieanlagen mit Uhrzeitsynchronisation sollten immer nach der Winterzeit gestellt sein.

Mit dem FC 61 können Sie die Lokalzeit in der CPU ermitteln. Näheres zum Einsatz dieses Bausteins finden Sie im Handbuch "SPEED7 Operationsliste".

12.5 TIA Portal - Hardware-Konfiguration - I/O-Module

Hardware-Konfiguration der Module

Binden Sie in der *Geräteübersicht* des PROFINET-IO-Device "... SLIO CPU" ab Steckplatz 1 Ihre System SLIO Module in der gesteckten Reihenfolge ein. Gehen Sie hierzu in den Hardware-Katalog und ziehen Sie das entsprechende Modul auf die entsprechende Position in der *Geräteübersicht*.

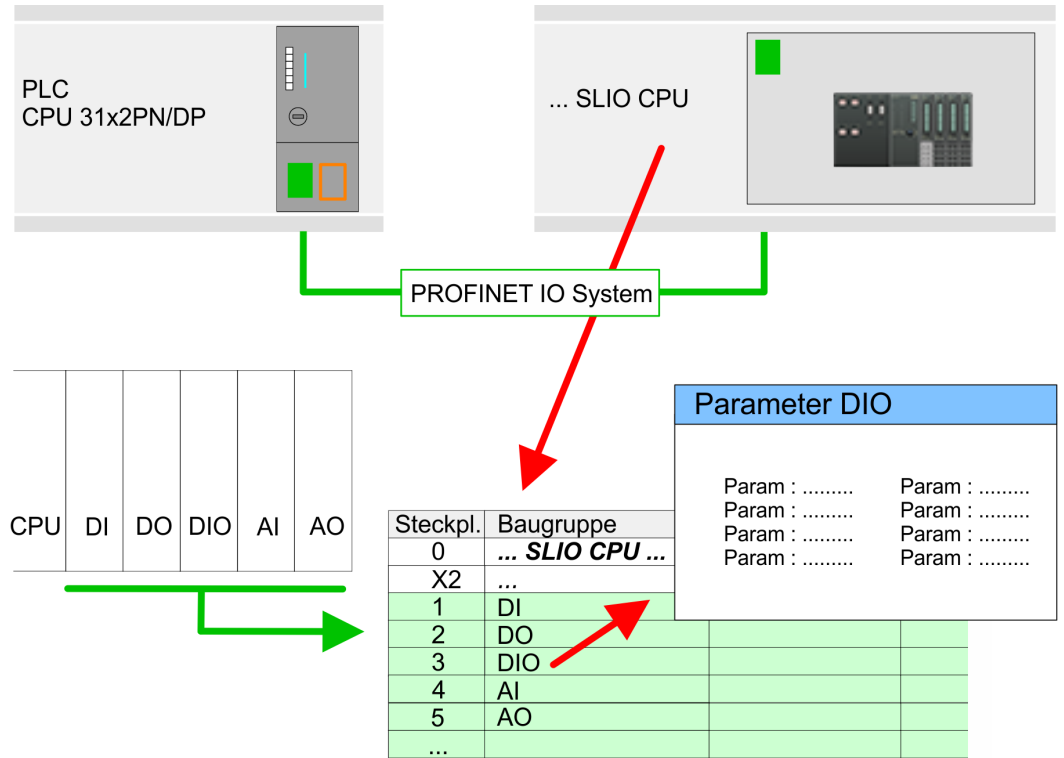

Parametrierung

Damit die gesteckten Peripheriemodule gezielt angesprochen werden können, müssen ihnen bestimmte Adressen in der CPU zugeordnet werden. Zur Parametrierung klicken Sie in der *Geräteübersicht* auf das zu parametrierende Modul. Daraufhin werden die Parameter des Moduls im *Eigenschaften*-Dialog aufgeführt. Hier können Sie Ihre Parametereinstellungen vornehmen.

12.6 TIA Portal - Einsatz PROFINET

12.6.1 TIA Portal - Projektierung PROFINET-IO-Controller

Übersicht

Die CPU hat PROFINET integriert. Neben der Anbindung an PROFINET können Sie über die als Switch ausgeführte Schnittstelle (X4/X6) Ihre CPU programmieren und fernwarten.

- Bei Erstinbetriebnahme bzw. nach dem Rücksetzen auf Werkseinstellungen besitzt die PROFINET-Schnittstelle keine IP-Adresse.
- Damit Sie online über die PROFINET auf die CPU zugreifen können, müssen Sie diesem gültige IP-Adress-Parameter zuordnen. Diesen Vorgang nennt man "Initialisierung" oder "Urtaufe".
- Dies kann mit dem Siemens TIA Portal erfolgen.

Montage und Inbetriebnahme

1. ➤ Bauen Sie Ihr System SLIO mit Ihrer CPU auf.
2. ➤ Verdrahten Sie das System, indem Sie die Leitungen für Spannungsversorgung und Signale anschließen.
3. ➤ Verbinden Sie eine der PROFINET-Buchsen (X4, X6) mit Ethernet.
4. ➤ Schalten Sie die Spannungsversorgung ein
 - ⇒ Nach kurzer Hochlaufzeit ist der CP bereit für die Kommunikation. Er besitzt ggf. noch keine IP-Adressdaten und erfordert eine Urtaufe.

"Urtaufe" über Zielsystemfunktionen

Die Urtaufe über die Zielsystemfunktion erfolgt nach folgender Vorgehensweise:

- ➔ Ermitteln Sie die aktuelle Ethernet (MAC) Adresse Ihres PROFINET IO-Controller. Sie finden diese auf der Frontseite Ihrer CPU mit der Bezeichnung "MAC ETH: ...".

X4 ETH1



X6 ETH2



MAC ETH: 00-20-D5-77-05-10

IP-Adress-Parameter zuweisen

Diese Funktionalität wird nur dann unterstützt, wenn der PROFINET-IO-Controller noch nicht projektiert ist. Gültige IP-Adress-Parameter erhalten Sie von Ihrem Systemadministrator. Die Zuweisung der IP-Adress-Daten erfolgt online im Siemens TIA Portal nach folgender Vorgehensweise:

1. ➤ Starten Sie das Siemens TIA Portal.
2. ➤ Wechseln Sie in die "Projektansicht."
3. ➤ Klicken Sie in der "Projektnavigation" auf "Online-Zugänge" und wählen Sie hier durch Doppelklick Ihre Netzwerkkarte aus, welche mit dem der PROFINET-Schnittstelle verbunden ist.

4. ➔ Benutzen Sie *"Erreichbare Teilnehmer..."*, um die über MAC-Adresse erreichbaren Geräte zu ermitteln. Sie finden diese auf der Frontseite Ihrer CPU mit der Bezeichnung "MAC ETH: ...".
5. ➔ Wählen Sie aus der Liste die Baugruppe mit der Ihnen bekannten MAC-Adresse und öffnen Sie mit "Online & Diagnose" den Diagnose-Dialog im Projektbereich.
6. ➔ Navigieren Sie zu *Funktionen > IP-Adresse zuweisen*. Stellen Sie nun die IP-Konfiguration ein, indem Sie IP-Adresse, Subnetz-Maske und den Netzübergang eintragen.
7. ➔ Bestätigen Sie mit [IP-Adresse zuweisen] Ihre Eingabe.
 - ⇒ Direkt nach der Zuweisung ist der PROFINET-IO-Controller über die angegebenen IP-Adress-Daten online erreichbar. Mittels der Hardware-Konfiguration können Sie die IP-Adress-Daten in Ihr Projekt übernehmen. ↪ *Kap. 12.3 "TIA Portal - Hardware-Konfiguration - CPU" Seite 249*

12.6.1.1 Projektierung PROFINET-IO-Controller

12.6.1.1.1 Vorgehensweise

Voraussetzung

Für die Parametrierung des PROFINET-IO-Controllers der CPUs müssen folgende Voraussetzungen erfüllt sein:

- Der PROFINET-IO-Controller ist online erreichbar, d.h. eine Urtaufe wurde durchgeführt.
- Die zuvor beschriebene Hardware-Konfiguration ist durchgeführt und der PROFINET-IO-Controller ist vernetzt.

Vorgehensweise

1. ➔ Klicken Sie im *Projektbereich* auf den CPU-Teil.
2. ➔ Klicken Sie in der *Geräteübersicht* auf *"PROFINET-Schnittstelle"*.
 - ⇒ Die Parameter der PROFINET-Schnittstelle werden im Eigenschaften-Dialog aufgeführt.
3. ➔ Öffnen Sie den Eigenschaften-Dialog des PROFINET-IO-Controllers indem Sie auf PN-IO doppelklicken.
 - Mit *"PROFINET-Schnittstelle_..."* parametrieren Sie die PROFINET-Schnittstelle des PROFINET-IO-Controllers.
 - Mit *"Port_1"* parametrieren Sie den Port der PROFINET-Schnittstelle des PROFINET-IO-Controllers.

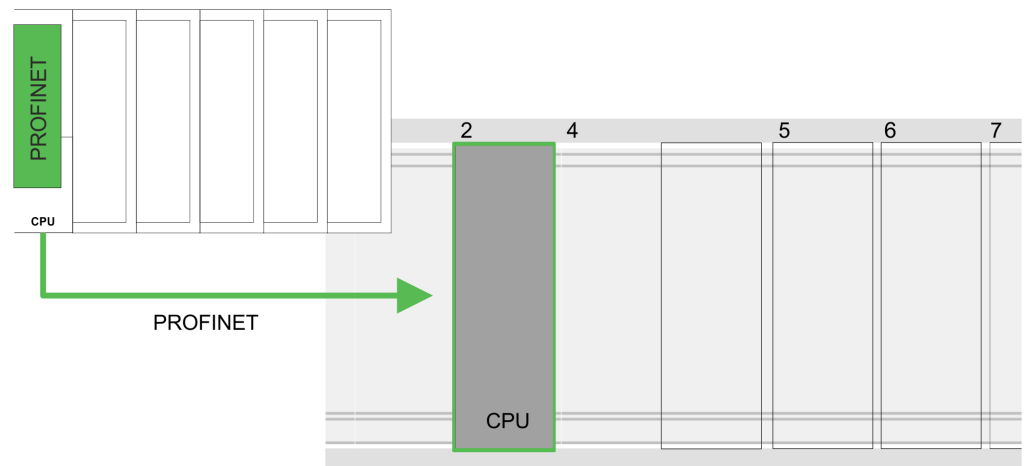

Geräteübersicht

Baugruppe	...	Steckplatz	...	Typ	...
PLC ...		2		CPU 315-2 PN/DP	
MPI/DP-Schnittstelle		2 X1		MPI/DP-Schnittstelle	
PROFINET-Schnittstelle		2 X2		PROFINET-Schnittstelle	
...		

12.6.1.1.2 PROFINET-Schnittstelle**Allgemein**

- Name
 - Hier können Sie die Bezeichnung der Schnittstelle ändern.
- Kommentar
 - Hier können Sie die Schnittstelle näher beschreiben.

Uhrzeitsynchronisation

- NTP-Verfahren
 - Hier können Sie die Zeitsynchronisation für den Uhrzeitmaster im Netzwerk angeben.

Ethernet-Adresse

- Schnittstelle vernetzen mit
 - Hier können Sie die PROFINET-Schnittstelle an das gewünschte Subnetz anbinden.
- IP-Protokoll
 - Hier können Sie für die PROFINET-Schnittstelle IP-Adresse, Subnetz-Maske und Gateway angeben.
- PROFINET
 - Hier können Sie einen *"PROFINET-Gerätenamen"* vorgeben. Am Ethernet-Subnetz muss der *"PROFINET-Gerätename"* eindeutig sein. Bei einer integrierten PROFINET-Schnittstelle ist der *"PROFINET-Gerätename"* aus der Kurzbezeichnung abgeleitet. Diesen können Sie jederzeit ändern.

Betriebsart

- Betriebsart
 - Hier sollten Sie nichts ändern, da die Einstellungen für den Einsatz des PROFINET-IO-Controllers als I-Device nicht relevant sind.

PROFINET-Schnittstelle - Erweiterte Optionen**Schnittstellen-Optionen**

- Gerätetausch ohne Wechselmedium ermöglichen
 - Dieser Parameter wird nicht ausgewertet. Bei projektierte Topologie wird *Gerätetausch ohne Wechselmedium* unterstützt.



Bitte belassen Sie den "Sendetakt" unter "Erweiterte Einstellungen → Echtzeit-Einstellungen → IO-Kommunikation" bei 1ms, ansonsten führt diese zu einem Konfigurationsfehler!

PROFINET-Schnittstelle - Erweiterte Optionen - Port ...1

Allgemein

- Name
 - Hier können Sie die Bezeichnung des Ports ändern, welche auch in der Konfigurationstabelle gezeigt wird.
- Kommentar
 - Hier können Sie den Port näher beschreiben. Der Kommentar erscheint ebenfalls in der Konfigurationstabelle.

Portverschaltung

Die Parameter hier dienen der PortEinstellung für die Topologie.

Port-Optionen

Die Parameter hier dienen der Port-Einstellung. Hier werden folgende Parameter unterstützt:

- Verbindung
 - Hier können Sie Einstellungen zu Übertragungsmedium und -art vornehmen. Bitte beachten Sie, dass die Einstellungen für den lokalen Port und den Partner-Port identisch sind.
 - Unter PROFINET sind 100MBit/s im Duplex-Betrieb vorgeschrieben.



Bitte beachten Sie, dass bei aktiviertem "Autonegotiation" die Kommunikation mit einem Kommunikationspartner welcher fixe Übertragungsparameter besitzt, immer im "Voll-Duplex"-Betrieb stattfindet!

- Boundaries
 - *Boundaries* sind Limitierungen für die Übertragung bestimmter Ethernet-Frames. Folgende *Boundaries* werden unterstützt:
 - "Ende der Erfassung erreichbarer Teilnehmer"*: DCP-Frames zur Erfassung erreichbarer Teilnehmer werden nicht weitergeleitet. Im aktivierten Zustand werden hinter diesem Port liegende Teilnehmer nicht mehr erfasst und können so vom Controller nicht erreicht werden.
 - "Ende der Topologieerkennung"*: Im aktiviertem Zustand unterstützt dieser Port keine Topologie-Erfassung, d.h. die LLDP-Telegramme werden nicht weitergeleitet.

Diagnoseadressen

- Anfangsadresse
 - Über die *"Anfangsadresse"* meldet die CPU Fehler des IO-Controllers, sobald z.B. ein Fehler bei der Synchronisation des IO-Controllers auftritt. Mittels dieser Adresse wird bei Ausfall des IO-Devices das IO-System identifiziert.

12.6.1.2 Projektierung PROFINET-IO-Device

Voraussetzung

- Die Module, die hier projiziert werden können, entnehmen Sie dem Hardware-Katalog.
- Für den Einsatz der PROFINET-IO-Devices ist die Einbindung der Module über die produktspezifische GSDML-Datei im Hardwarekatalog erforderlich.
- Nach der Installation der GSDML-Datei finden Sie die PROFINET-IO-Devices im Hardware-Katalog unter *"Weitere Feldgeräte → PROFINET → IO → VIPA ... → ... SLIO System"*.



Damit die Komponenten angezeigt werden können, müssen Sie im Hardware-Katalog bei "Filter" den Haken entfernen.

IO-Devices projektieren

Sie haben jetzt ihren PROFINET-IO-Controller projektiert. Binden Sie nun Ihre IO-Devices mit Peripherie an Ihren IO-Controller an.

1. ➤ Zur Projektierung von PROFINET-IO-Devices entnehmen Sie aus dem Hardwarekatalog unter *PROFINET-IO* das entsprechende PROFINET-IO-Device und ziehen Sie dieses auf das Subnetz Ihres IO-Controllers.
2. ➤ Geben Sie dem IO-Device einen Namen. Der projektierte Name muss mit dem Namen des Geräts übereinstimmen. Informationen, zur Einstellung des Gerätemens finden Sie im Handbuch zum IO-Device.
3. ➤ Stellen Sie eine gültige IP-Adresse ein. Die IP-Adresse wird normalerweise automatisch vom Hardware-Konfigurator vergeben. Falls dies nicht gewünscht ist, können Sie die IP-Adresse auch manuell vergeben.
4. ➤ Binden Sie in der gesteckten Reihenfolge die Module Ihres IO-Devices ein und vergeben Sie die Adressen, die von den Modulen zu verwenden sind.
5. ➤ Parametrieren Sie die Module gegebenenfalls.
6. ➤ Speichern, übersetzen und transferieren Sie Ihr Projekt. ↪ *Kap. 12.10 "TIA Portal - Projekt transferieren" Seite 273*

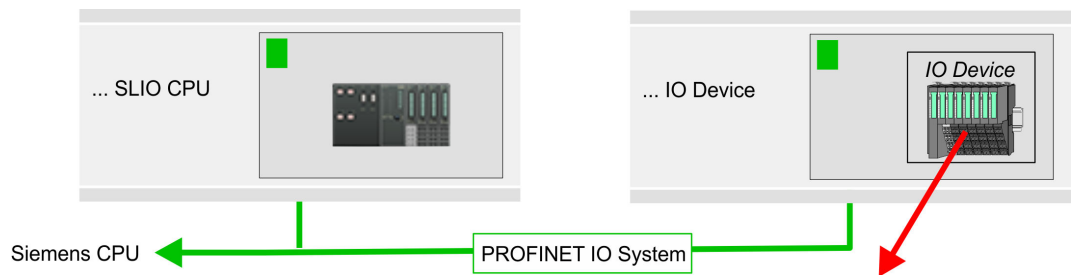

Geräteübersicht

Modul	...	Steckplatz	...	Typ	...
...IO-Device..	...	0IO-Device	...
...	...	0
Module	...	1	...	Peripheriemodule	...
...	...	2
...

12.6.2 TIA Portal - Projektierung PROFINET-I-Device

12.6.2.1 Schritte der Projektierung

Funktionalität



Funktionsumfang

Bitte beachten Sie, dass der PROFINET-IO-Controller ausschließlich die in diesem Handbuch beschriebenen PROFINET-Funktionen unterstützt, auch wenn die zur Projektierung eingesetzte Siemens-CPU weitere Funktionalitäten bietet! Für den Einsatz mancher beschriebener PROFINET-Funktionen ist es erforderlich eine andere Siemens CPU für die Projektierung zu verwenden. Hier wird aber explizit darauf hingewiesen.

Die Funktionalität *I-Device* (Intelligentes IO-Device) einer CPU erlaubt es, Daten mit einem IO-Controller auszutauschen, welche durch die CPU schon entsprechend vorverarbeitet wurden. Das I-Device ist hierbei als IO-Device an einen übergeordneten IO-Controller angebunden. Hierbei können die in zentraler oder dezentraler Peripherie erfassten Prozesswerte über ein Anwenderprogramm vorverarbeitet und mittels PROFINET dem übergeordneten PROFINET-IO-Controller zur Verfügung gestellt werden.

- Die Projektierung des integrierten PROFINET IO-Controllers der CPU als I-Device erfolgt in Form eines virtuellen PROFINET-Geräts, welches mittels produktspezifischer GSDML im Hardware-Katalog zu installieren ist.
- Die Kommunikation findet über Ein-/Ausgabe-Bereiche statt, welche im I-Device zu definieren sind.
- Die Größe der Bereiche für Ein- und Ausgabe-Daten beträgt max. 768Byte.
- Das I-Device wird einem deterministischen PROFINET-IO-System über eine PROFINET-IO-Schnittstelle zur Verfügung gestellt und unterstützt somit die Echtzeitkommunikation *Real-Time*.
- Die I-Device-Funktionalität erfüllt die Anforderungen der RT-Klasse I (A) und entspricht der PROFINET-Spezifikation Version V 2.3.
- Die Projektierung einer PROFINET CPU als IO-Controller und gleichzeitig als I-Device ist möglich. Der Einfluss der I-Device-Projektierung auf die Systemgrenzen bzw. Performance des PROFINET-Controllers wird mit dem eines Devices gleichgesetzt. Dies bedeutet, dass bei gleichzeitiger Nutzung von IO-Controller und I-Device am PROFINET-Controller das I-Device als zusätzliches Device für die Bestimmung der Systemgrenzen zu betrachten ist.
- Damit der übergeordnete IO-Controller mit dem I-Device kommunizieren kann, ist folgendes zu beachten:
 - Der Gerätenamen des PROFINET-Controllers des I-Device muss mit dem Gerätenamen des I-Device beim übergeordneten IO-Controller identisch sein.
 - Bei Einsatz des Siemens SIMATIC Manager bzw. des TIA Portals müssen, zur Vermeidung von Namenskonflikten, I-Device und IO-Controller in unterschiedlichen logischen Netzen projektieren werden.



Der PROFINET-IO-Controller unterstützt eine maximale IO-Blockgröße von 512 Byte (konsistent).

Projektierung

Die Projektierung des PROFINET-IO-Controllers als I-Device sollte nach folgender Vorgehensweise erfolgen:

1. ➤ Installation der GSDML-Dateien
2. ➤ Projektierung als I-Device
3. ➤ Projektierung im übergeordnetem IO-Controller

I-Device aus *SPEED7 Studio* übernehmen

Soll die Projektierung des *I-Device* aus dem *SPEED7 Studio* in den IO-Controller eines Fremdsystems übernommen werden, so müssen Sie die zugehörige GSDML-Datei im *SPEED7 Studio* exportieren und in den IO-Controller des Fremdsystems importieren.

1. ➤ Starten Sie das *SPEED7 Studio* mit Ihrem PROFINET-Projekt.
2. ➤ Klicken Sie unter "*Geräte und Netze*" auf die CPU und wählen Sie "*Kontextmenü*" → "*GSDML-Datei erstellen*". Geben Sie einen "*Exportpfad*" und einen eindeutigen "*Grätenamen*" an.
 - ⇒ Die GSDML-Datei wird erstellt und exportiert. Importieren Sie diese GSDML-Datei in Ihr Fremdsystem.

12.6.2.2 Installation der GSDML-Dateien

Für die Projektierung des integrierten PROFINET IO-Controllers der CPU als I-Device sind folgende GSDML-Dateien erforderlich:

- GSDML für I-Device
- GSDML für I-Device an IO-Controller

Vorgehensweise

Die Installation des PROFINET-IO-Devices "SLIO CPU" im Hardware-Katalog erfolgt nach folgender Vorgehensweise:

1. ➤ Gehen Sie in das "Download Center" von www.yaskawa.eu.com.
2. ➤ Laden Sie unter "SLIO GSDML" die entsprechende Datei für Ihr System SLIO.
3. ➤ Extrahieren Sie die Datei in Ihr Arbeitsverzeichnis.
4. ➤ Starten das Siemens TIA Portal.
5. ➤ Schließen Sie alle Projekte.
6. ➤ Wechseln Sie in die *Projektansicht*.
7. ➤ Gehen Sie auf "Extras → Gerätebeschreibungsdatei (GSD) verwalten".
8. ➤ Navigieren Sie in Ihr Arbeitsverzeichnis und installieren Sie die entsprechende GSDML-Datei.
 - ⇒ Nach der Installation wird der Hardware-Katalog aktualisiert und das Siemens TIA Portal beendet.

Nach einem Neustart des Siemens TIA Portals finden Sie folgende virtuellen Geräte im Hardware-Katalog unter "PROFINET IO → Weitere Feldgeräte → VIPA ... → ... SLIO System → SLIO I-Device":

- PN I-Device für CPU
 - Hiermit können Sie die Ein-/Ausgabe-Bereiche im I-Device der CPU projektieren.
- PN I-Device 015-CEFPR01 für übergeordnete CPU
 - Hiermit können Sie das I-Device CPU an den übergeordneten IO-Controller anbinden.



Damit die Komponenten angezeigt werden können, müssen Sie im Hardware-Katalog bei "Filter" den Haken entfernen.

12.6.2.3 Projektierung als I-Device

Es wird vorausgesetzt, dass eine Hardwarekonfiguration der CPU vorhanden ist. ↗ Kap. 12.3 "TIA Portal - Hardware-Konfiguration - CPU" Seite 249

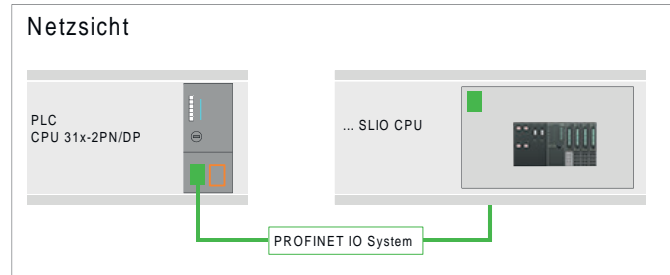

1. ➔ Nach der Installation der GSDML finden Sie das "PN I-Device für ... CPU" im Hardware-Katalog unter "Weitere Feldgeräte → PROFINET IO → I/O → VIPA ... → ... SLIO System → SLIO I-Device". Ziehen Sie "PN I-Device für ... CPU" aus dem Hardware-Katalog in die Netzansicht.

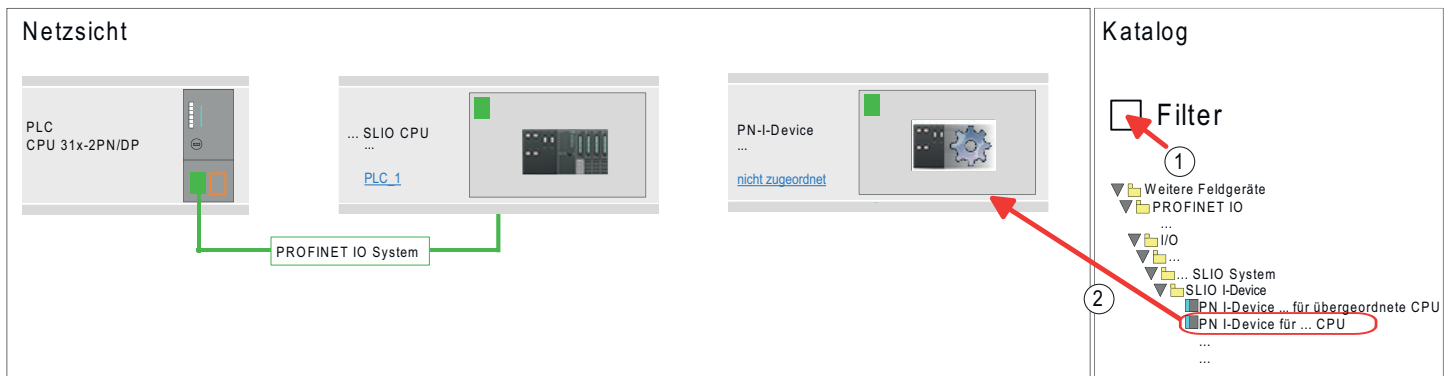

2. ➔ Zur Anbindung an die CPU klicken Sie auf "nicht zugeordnet" und wählen Sie die PROFINET-Schnittstelle der CPU aus.

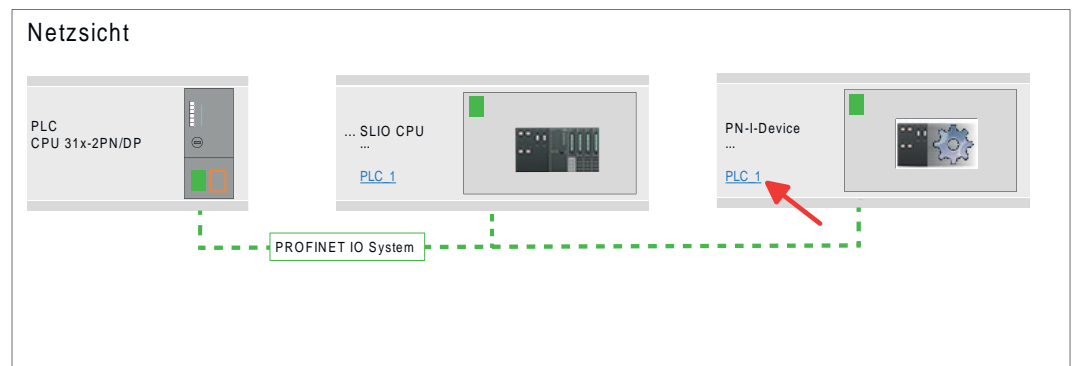

3. ➔ Klicken Sie auf die Siemens CPU und wählen Sie "Kontextmenü → Eigenschaften"

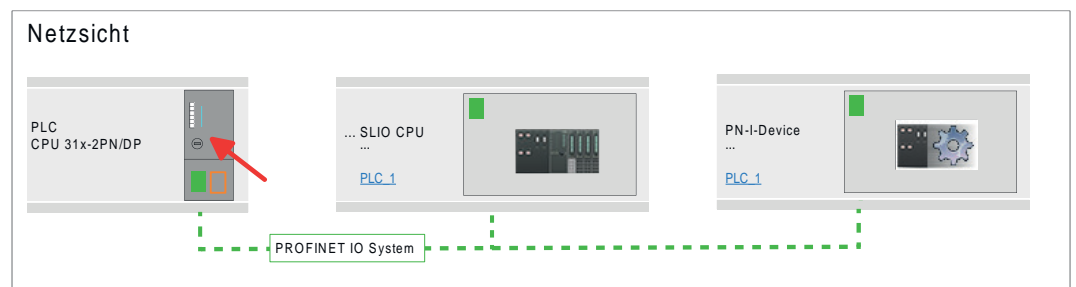

⇒ Es öffnet sich der Eigenschaften-Dialog der CPU

4. Klicken Sie unter "Eigenschaften" auf "PROFINET-Schnittstelle..." und navigieren Sie zu "PROFINET". Deaktivieren Sie "PROFINET-Gerätename automatisch generieren" und geben Sie unter "PROFINET-Gerätename" einen Namen für das I-Device an.

i Notieren Sie sich den PROFINET-Gerätenamen. Dieser Name ist auch als "PROFINET-Gerätename" des I-Device für den übergeordneten IO-Controller anzugeben!

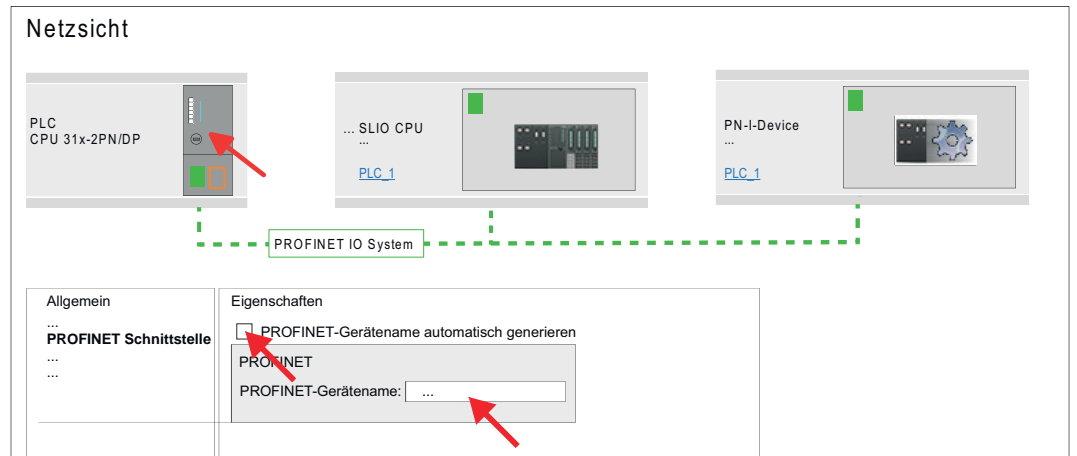

5. Klicken Sie in der Netzansicht auf das PN I-Device und wechseln Sie in die Geräteübersicht.
6. Aktivieren Sie im Hardware-Katalog den "Filter".
7. Legen Sie die Transferbereiche an, indem Sie diese als E/A-Bereiche aus dem Hardware-Katalog auf die "Steckplätze" in der Gerätesicht ziehen. Hierbei dürfen keine Lücken bei den Steckplätzen entstehen. Zum Anlegen der Transferbereiche stehen folgende Ein- und Ausgabebereiche zur Verfügung die dem virtuellen I-Device zugeordnet werden können:

- Eingabe: 1, 8, 16, 32, 64, 128, 256, 512 Byte
- Ausgabe: 1, 8, 16, 32, 64, 128, 256, 512 Byte

Die Datenrichtung für *Eingabe* bzw. *Ausgabe* bezieht sich dabei auf die Sichtweise des I-Device.

- *Eingabe*-Bereiche definieren Daten, die vom übergeordneten IO-Controller zum I-Device gesendet und im Eingabe-Adressraum der CPU eingeblendet werden.
- *Ausgabe*-Bereiche definieren Daten, die an den übergeordneten IO-Controller gesendet werden und im Ausgabe-Adressraum der CPU abzulegen sind.

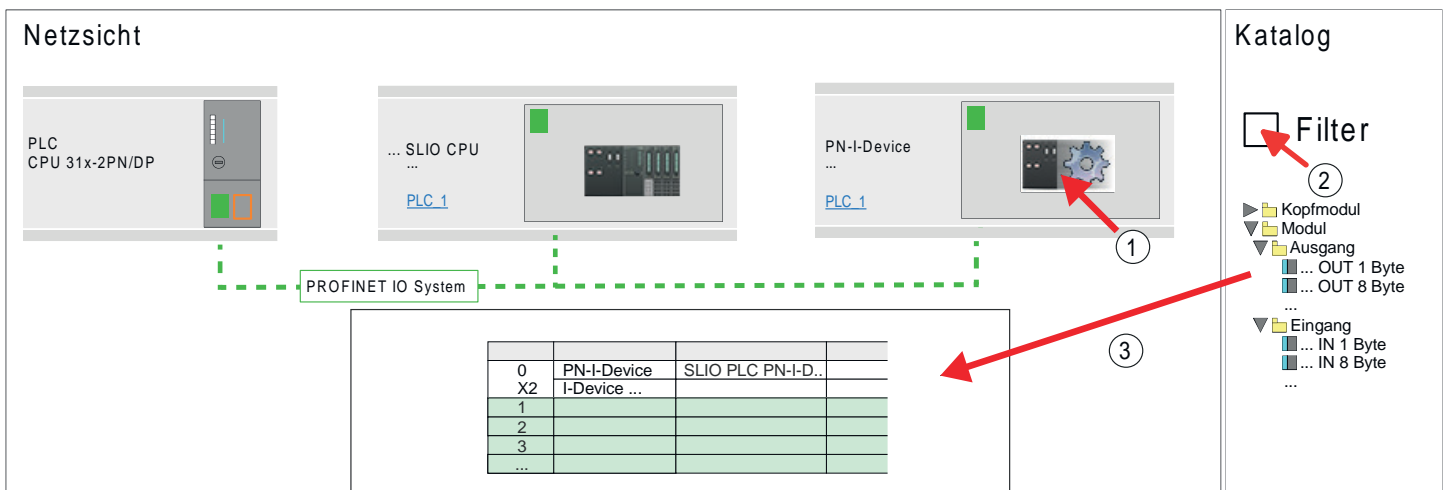

8. Speichern und übertragen Sie Ihr Projekt in die CPU.

12.6.2.4 Projektierung im übergeordneten IO-Controller

Es wird vorausgesetzt, dass eine CPU mit dem übergeordneten IO-Controller, wie z. B. eine Siemens CPU 1516-3 PN/DP mit IP-Adresse projiziert ist. Die IP-Adresse muss sich im gleichen IP-Kreis befinden wie die IP-Adresse des I-Device.

1. Öffnen Sie das Projekt der CPU mit dem übergeordneten IO-Controller.
2. Zur Projektierung des I-Devices im übergeordneten IO-Controller entnehmen Sie aus dem Hardware-Katalog unter *PROFINET-IO* das Gerät *"PN I-Device 015-CEFPR01 für übergeordnete CPU"* und ziehen Sie dieses in die *Netzansicht*.

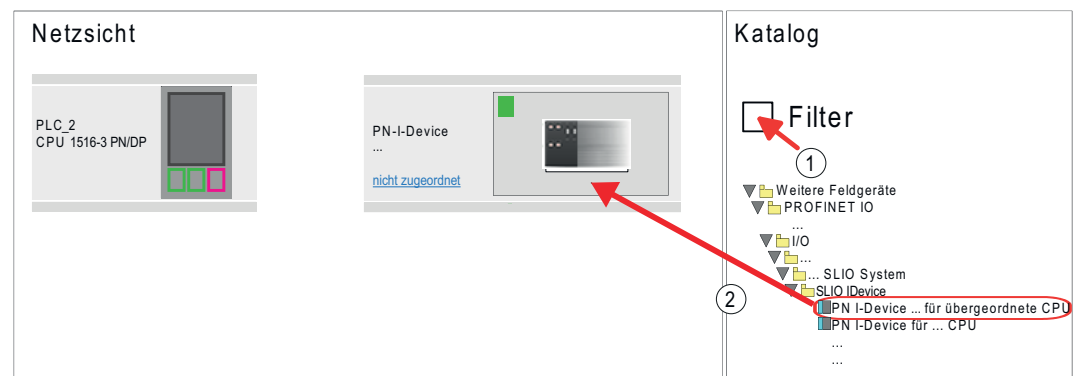

3. Zur Anbindung an die CPU klicken Sie auf *"nicht zugeordnet"* und wählen Sie die PROFINET-Schnittstelle der CPU aus.

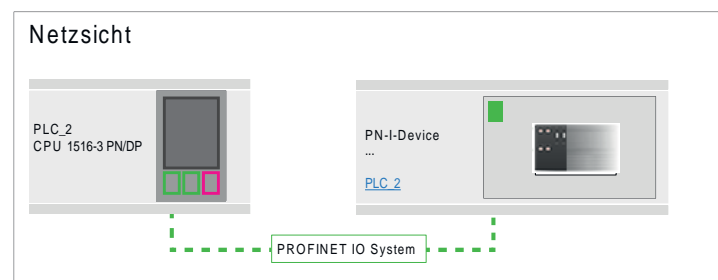

4. Klicken Sie auf das *"PN-I-Device"* und wählen Sie *"Kontextmenü" → "Eigenschaften"*.

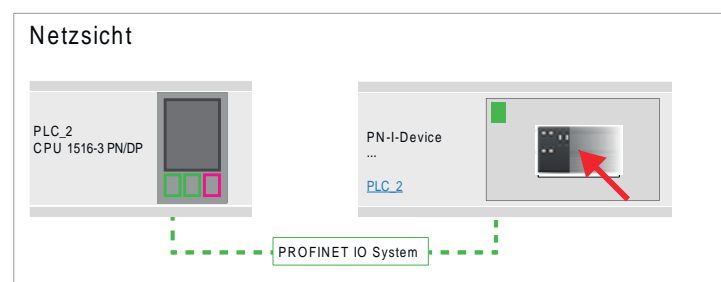

⇒ Es öffnet sich der Eigenschaften-Dialog der CPU

5. ➤ Klicken Sie unter "Eigenschaften" auf "PROFINET-Schnittstelle..." und navigieren Sie zu "PROFINET". Deaktivieren Sie "PROFINET-Gerätename automatisch generieren" und geben Sie unter "PROFINET Gerätename" den zuvor notierten Namen des I-Device ein.

i Der "PROFINET-Gerätename" muss mit dem "PROFINET-Gerätename" der I-Device-CPU, welchen Sie sich zuvor notiert haben, übereinstimmen! ↪ Kap. 12.6.2.3 "Projektierung als I-Device" Seite 264

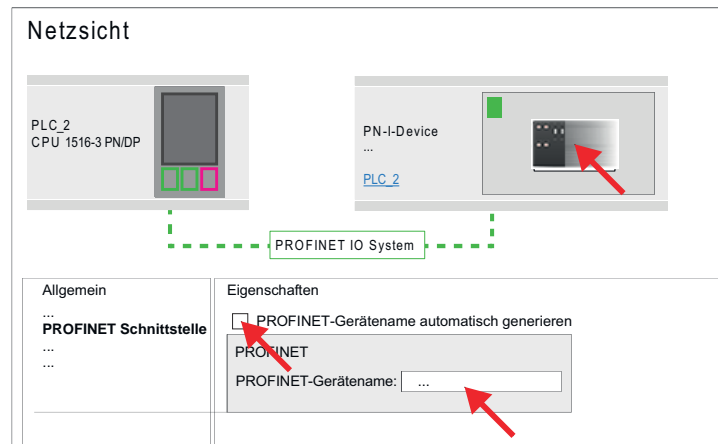

7. ➤ Legen Sie für jeden Ausgangsbereich des I-Device im IO-Controller einen Eingangsbereich gleicher Größe an und umgekehrt. Auch hierbei dürfen sich keine Lücken in der Steckplatzbelegung ergeben. Achten Sie insbesondere darauf, dass die Reihenfolge der Transferbereiche zu denen der I-Device-Projektierung passt. Die folgenden Transferseinheiten stehen zur Verfügung:

- Eingabe: 1, 8, 16, 32, 64, 128, 256, 512 Byte pro Slot
- Ausgabe: 1, 8, 16, 32, 64, 128, 256, 512 Bytes pro Slot

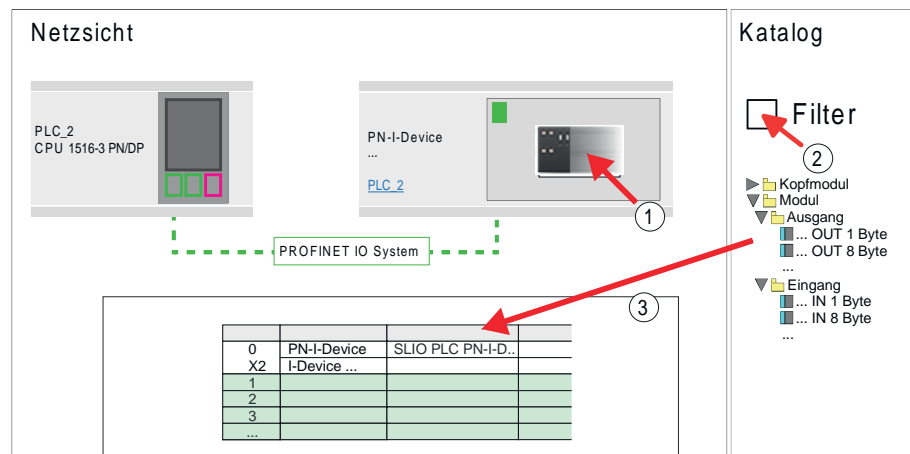

8. ➤ Speichern und übertragen Sie Ihr Projekt in die CPU.
 - ⇒ Ihre PROFINET-CPU ist jetzt als PROFINET I-Device an den übergeordneten PROFINET IO-Controller angebunden.

**I-Device mit S7-Routing**

S7-Routing ist mit der oben gezeigten Vorgehensweise nicht möglich. S7-Routing ist nur möglich, wenn I-Device und der übergeordnete I/O-Controller im gleichen Netz projektiert sind. Hierbei dürfen die Gerätenamen nicht identisch sein. Indem Sie identische Namen verwenden und den Namen des I-Device mit "-x" erweitert, wird dies intern erkannt und entsprechend für das S7-Routing verwendet.

12.7 TIA Portal - Optional: Einsatz PROFIBUS-Kommunikation

12.7.1 Schnelleinstieg

Übersicht

Der PROFIBUS-DP-Master ist in der *Projektansicht* zu projektieren. Hierbei erfolgt die Projektierung über das Submodul X1 (MPI/DP) der Siemens-CPU.

**Bus-Funktionalität mittels VSC aktivieren**

Damit Sie die MPI(PB)-Schnittstelle X3 in die PROFIBUS-Funktionalität umschalten können, müssen Sie die entsprechende Bus-Funktionalität mittels einer VSC-Speicherkarte von Yaskawa aktivieren. Durch Stecken der VSC-Speicherkarte und anschließendem Urlöschen wird die Funktion aktiviert.

🔗 ["Übersicht" Seite 121](#)

Schritte der Projektierung

Die Projektierung des PROFIBUS-DP-Masters sollte nach folgender Vorgehensweise erfolgen:

- Bus-Funktionalität mittels VSC aktivieren
- Hardware-Konfiguration - CPU
- Einsatz als DP-Master *oder* Einsatz als DP-Slave
- Transfer des Gesamtprojekts in die CPU

12.7.2 Bus-Funktionalität mittels VSC aktivieren

Vorgehensweise

Für den Einsatz der MPI(PB)-Schnittstelle X3 als PROFIBUS-Schnittstelle, ist die PROFIBUS-Funktionalität mittels einer VSC-Speicherkarte von Yaskawa zu aktivieren.

1. ➤ Stecken Sie die VSC-Speicherkarte. 🔗 ["Übersicht" Seite 121](#)

2. ➤ Führen Sie Urlöschen durch. 🔗 [Kap. 4.13 "Urlöschen" Seite 115](#)

- ⇒
- Die PROFIBUS-Funktionalität wird freigeschaltet.
 - Mit der Aktivierung der Bus-Funktionalität "PROFIBUS DP-Master" wird auch die Bus-Funktionalität "PROFIBUS DP-Slave" freigeschaltet.

12.7.3 Hardware-Konfiguration - CPU

Führen Sie eine Hardware-Konfiguration der CPU durch. 🔗 [Kap. 12.3 "TIA Portal - Hardware-Konfiguration - CPU" Seite 249](#)

12.7.4 Einsatz als PROFIBUS-DP-Master

Voraussetzung

Die zuvor beschriebene Hardware-Konfiguration wurde durchgeführt.

Vorgehensweise

1. ➤ Wechseln Sie in die "Gerätesicht".
2. ➤ Selektieren Sie die PROFIBUS-Schnittstelle Ihrer CPU 315-2 PN/DP (6ES7 315-2EH14 V3.2) und wählen Sie "Kontextmenü → Eigenschaften".
 - ⇒ Der "Eigenschaften"-Dialog wird angezeigt.
3. ➤ Klicken Sie im Reiter "Allgemein" auf "MPI-Adresse".
 - ⇒ Der Dialog für die MPI-Adresse erscheint.
4. ➤ Stellen Sie unter "Schnittstellentyp" "PROFIBUS" ein.
5. ➤ Vernetzen Sie mit PROFIBUS und geben Sie eine Adresse (vorzugsweise 2) vor.
6. ➤ Stellen Sie unter "Betriebsart" "DP-Master" ein.
 - ⇒ Ein Master-System wird eingefügt.

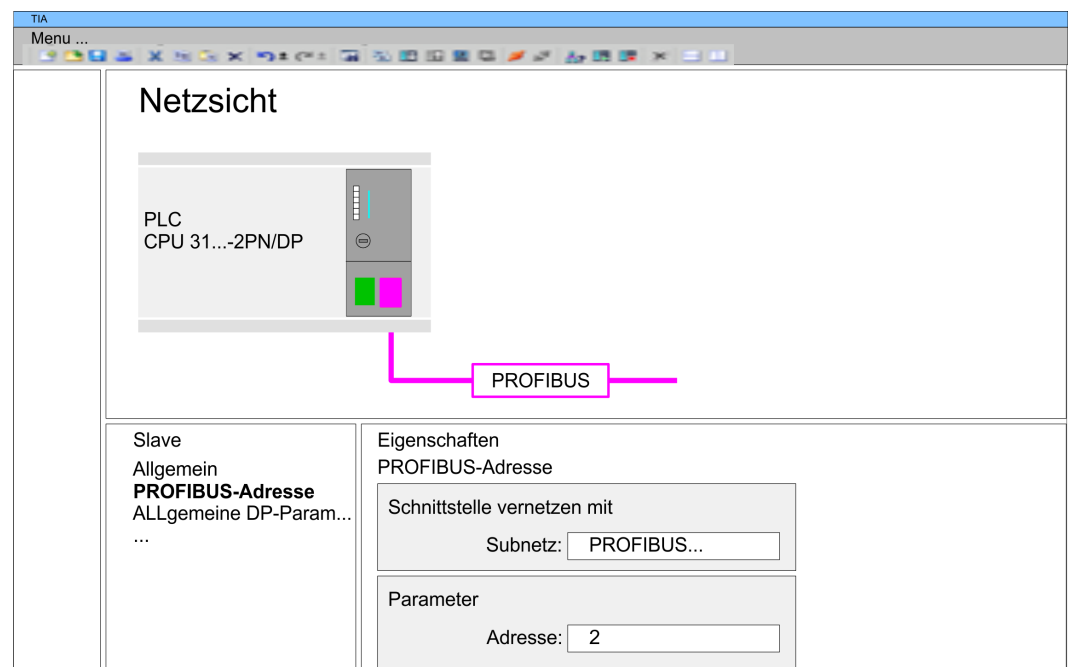

Sie haben jetzt ihren PROFIBUS-DP-Master projektiert. Binden Sie nun Ihre DP-Slaves mit Peripherie an Ihren DP-Master an.

1. ➤ Zur Projektierung von PROFIBUS-DP-Slaves entnehmen Sie aus dem Hardwarekatalog den entsprechenden PROFIBUS-DP-Slave und ziehen Sie diesen auf das Subnetz Ihres Masters.
2. ➤ Geben Sie dem DP-Slave eine gültige PROFIBUS-Adresse.
3. ➤ Binden Sie in der gesteckten Reihenfolge die Module Ihres DP-Slave-Systems ein und vergeben Sie die Adressen, die von den Modulen zu verwenden sind.
4. ➤ Parametrieren Sie die Module gegebenenfalls.

5. Speichern, übersetzen und transferieren Sie Ihr Projekt.

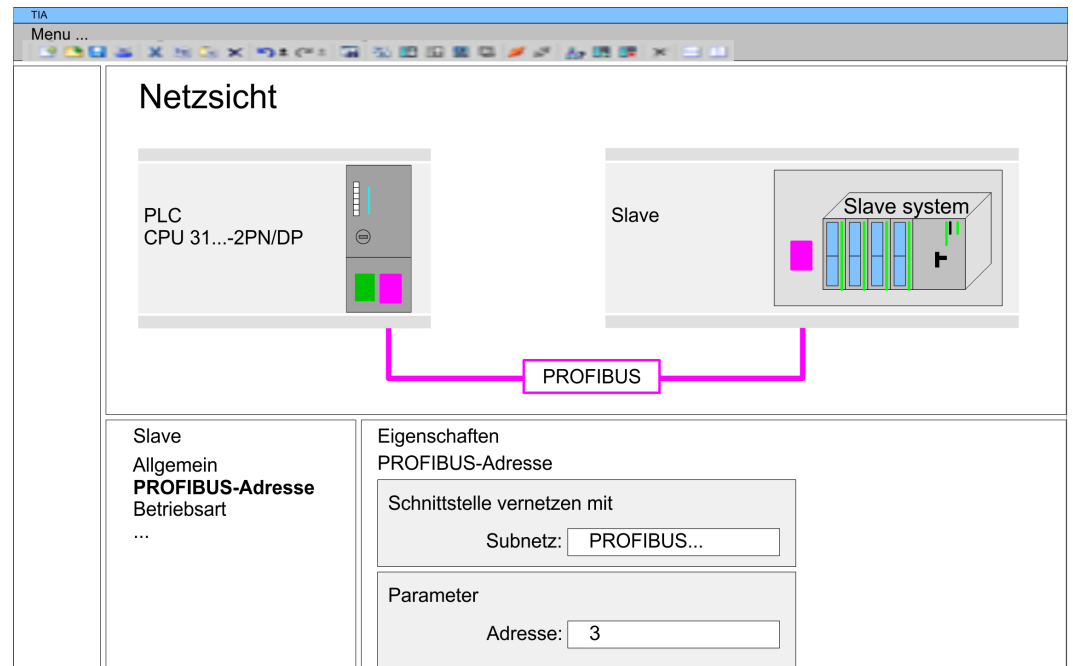

12.7.5 Einsatz als PROFIBUS-DP-Slave

Schnelleinstieg

Nachfolgend ist der Einsatz des PROFIBUS-Teils als "intelligenter" DP-Slave an Master-Systemen beschrieben. Folgende Schritte sind hierzu erforderlich:

1. Projektieren Sie eine Station mit einer CPU mit der Betriebsart DP-Master.
2. Vernetzen Sie mit PROFIBUS.
3. Projektieren Sie eine weitere Station mit einer CPU mit der Betriebsart DP-Slave.
4. Vernetzen Sie mit PROFIBUS und ordnen Sie den DP-Slave dem DP-Master zu.
5. Konfigurieren Sie die Ein-/Ausgabe-Bereiche für die Slave-Seite.
 - ⇒ Die Konfiguration wird automatisch für den DP-Master übernommen.
6. Speichern, übersetzen und transferieren Sie das jeweilige Projekt in die entsprechende Master- bzw. Slave-CPU.

Projektierung der Master-Seite

1. Starten Sie das Siemens TIA Portal und projektieren Sie eine CPU.
2. Bezeichnen Sie die Station als "...DP-Master".
3. Binden Sie gemäß dem Hardwareaufbau des Master-Systems die Module ein.
4. Selektieren Sie die PROFIBUS-Schnittstelle der Master-CPU und wählen Sie "Kontextmenü → Eigenschaften".
 - ⇒ Der "Eigenschaften"-Dialog wird angezeigt.
5. Stellen Sie unter *Schnittstelle*: Typ "PROFIBUS" ein.
6. Vernetzen Sie mit PROFIBUS und geben Sie eine Adresse (z.B. 2) vor.
7. Stellen Sie unter Betriebsart "DP-Master" ein.

Projektierung der Slave-Seite

1. ➤ Projektieren Sie als weitere CPU eine Siemens CPU 315-2 PN/DP (6ES7 315-2EH14 V3.2) ↪ *Kap. 12.3 "TIA Portal - Hardware-Konfiguration - CPU" Seite 249*
2. ➤ Bezeichnen Sie die Station als "...DP-Slave".
3. ➤ Binden Sie gemäß Ihrem Hardwareaufbau Ihre Module ein.
4. ➤ Selektieren Sie die PROFIBUS-Schnittstelle Ihrer CPU und wählen Sie "Kontextmenü → Eigenschaften".
⇒ Der "Eigenschaften"-Dialog wird angezeigt.
5. ➤ Stellen Sie unter Schnittstelle: Typ "PROFIBUS" ein.
6. ➤ Vernetzen Sie mit PROFIBUS und geben Sie eine Adresse (z.B. 3) vor.
7. ➤ Stellen Sie unter "Betriebsart" "DP-Slave" ein.
8. ➤ Wählen Sie unter "Zugewiesener DP-Master" Ihr Master-System aus.
9. ➤ Bestimmen Sie über "Transferbereich" die Ein-/Ausgabe-Adressbereiche der Slave-CPU, die dem DP-Slave zugeordnet werden sollen.
10. ➤ Speichern, übersetzen und transferieren Sie das jeweilige Projekt in die entsprechende Master- bzw. Slave-CPU.

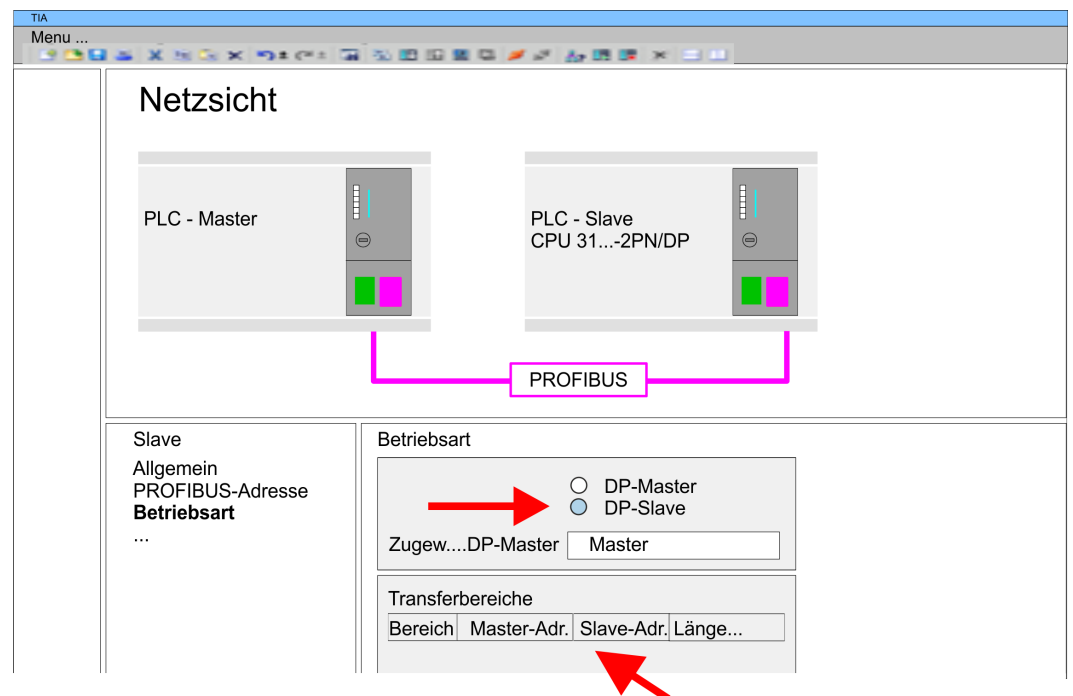
**12.8 Einsatz OPC UA**

↪ *Kap. 5 "Einsatz OPC UA" Seite 128*

12.9 TIA Portal - Controls Library einbinden

Übersicht

- Die produktspezifischen Bausteine finden Sie auf www.yaskawa.eu.com im "Download Center" unter "Controls Library" als Bibliothek zum Download.
- Die Bibliothek liegt für die entsprechende TIA Portal Version als gepackte zip-Datei vor.
- Sobald Sie produktspezifische Bausteine verwenden möchten, sind diese in Ihr Projekt zu importieren.
Folgende Schritte sind hierzu erforderlich:
 - Datei ...TIA_Vxx.zip laden und entpacken (Version TIA Portal beachten)
 - Bibliothek öffnen und Bausteine in Projekt übertragen

...TIA_Vxx.zip entpacken

Starten Sie mit einem Doppelklick auf die Datei ...TIA_Vxx.zip ihr Unzip-Programm entpacken Sie Dateien und Ordner in ein Arbeits-Verzeichnis für das Siemens TIA Portal.

Bibliothek öffnen und Bausteine in Projekt übertragen

1. Starten Sie das Siemens TIA Portal mit Ihrem Projekt.
2. Wechseln Sie in die *Projektansicht*.
3. Wählen Sie auf der rechten Seite die Task-Card "Bibliotheken".
4. Klicken Sie auf "Globale Bibliothek".
5. Klicken Sie auf "Globale Bibliothek öffnen".
6. Navigieren Sie zu ihrem Arbeitsverzeichnis und laden Sie die Datei ...TIA.alxx.

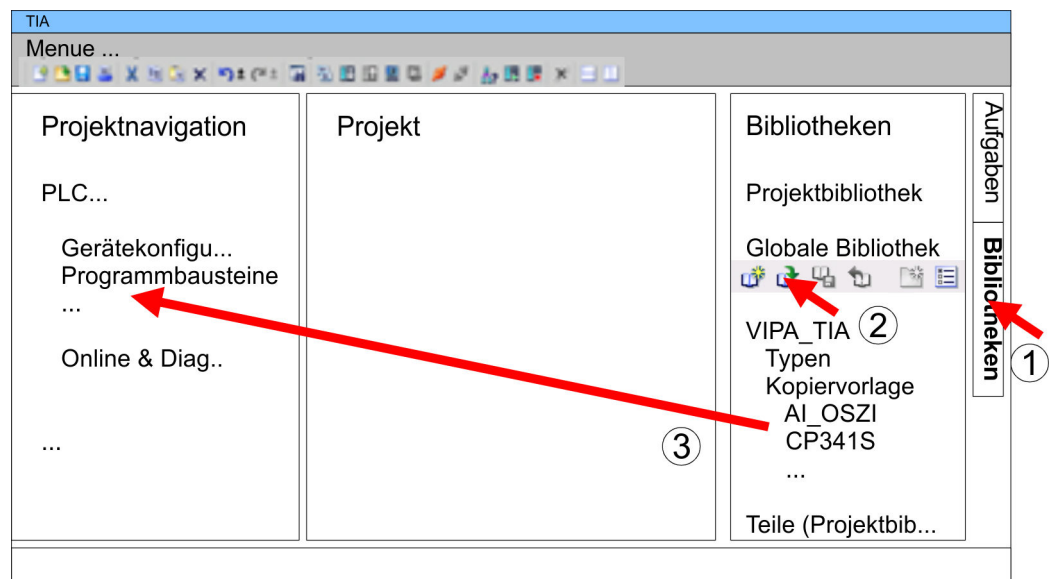

7. Kopieren Sie die erforderlichen Bausteine aus der Bibliothek in das Verzeichnis "Programmbausteine" in der *Projektnavigation* Ihres Projekts. Nun haben Sie in Ihrem Anwenderprogramm Zugriff auf die produktspezifischen Bausteine.

12.10 TIA Portal - Projekt transferieren

Übersicht

Sie haben folgende Möglichkeiten für den Projekt-Transfer in die CPU:

- Transfer über MPI
- Transfer über Ethernet
- Transfer über Speicherkarte

12.10.1 Transfer über MPI

Transfer über MPI

Aktuell werden die Programmierkabel von Yaskawa für den Transfer über MPI nicht unterstützt. Dies ist ausschließlich über Programmierkabel von Siemens möglich.

1. ➤ Stellen Sie mit dem entsprechenden Programmierkabel eine Verbindung über MPI mit ihrer CPU her. Informationen hierzu finden Sie in der zugehörigen Dokumentation zu Ihrem Programmierkabel.
2. ➤ Schalten Sie die Spannungsversorgung ihrer CPU ein und starten Sie das Siemens TIA Portal mit Ihrem Projekt.
3. ➤ Markieren Sie in der *Projektnavigation* Ihre CPU und wählen Sie für den Transfer der Hardware-Konfiguration "*Kontextmenü* ➔ *Laden in Gerät* ➔ *Hardwarekonfiguration*".
4. ➤ Ihr SPS-Programm übertragen Sie mit "*Kontextmenü* ➔ *Laden in Gerät* ➔ *Software*". Systembedingt müssen Sie Hardware-Konfiguration und SPS-Programm getrennt übertragen.

12.10.2 Transfer über Ethernet

Die CPU besitzt für den Transfer über Ethernet folgende Schnittstellen:

- X1/X5: Ethernet-PG/OP-Kanal

Initialisierung

Damit Sie auf die entsprechende Ethernet-Schnittstelle online zugreifen können, müssen Sie dieser durch die "Initialisierung" bzw. "Urtaufe" IP-Adress-Parameter zuweisen.

↳ *Kap. 12.4 "TIA Portal - Hardware-Konfiguration - Ethernet-PG/OP-Kanal" Seite 252*

Bitte beachten Sie, dass Sie die IP-Adress-Daten in Ihr Projekt für den CP 343-1 übernehmen.

Transfer

1. ➤ Für den Transfer verbinden Sie, wenn nicht schon geschehen, die entsprechende Ethernet-Buchse mit Ihrem Ethernet.
2. ➤ Öffnen Sie Ihr Projekt im Siemens TIA Portal.
3. ➤ Klicken Sie in der *Projektnavigation* auf *Online-Zugänge* und wählen Sie hier durch Doppelklick Ihre Netzwerkkarte aus, welche mit der Ethernet- PG/OP-Schnittstelle verbunden ist.
4. ➤ Wählen Sie in der *Projektnavigation* Ihre CPU aus und klicken Sie auf [Online verbinden].
5. ➤ Geben Sie den Zugriffsweg vor, indem Sie als Schnittstellentyp "PN/IE" einstellen und als PG/PC-Schnittstelle Ihre Netzwerkkarte und das entsprechende Subnetz auswählen. Daraufhin wird ein Netz-Scan ausgeführt und der entsprechende Verbindungspartner aufgelistet.
6. ➤ Stellen Sie mit [Verbinden] eine Online-Verbindung her.
7. ➤ Gehen Sie auf "*Online* ➔ *Laden in Gerät*".
 - ⇒ Der entsprechende Baustein wird übersetzt und nach einer Abfrage an das Zielgerät übertragen. Sofern keine neue Hardware-Konfiguration in die CPU übertragen wird, wird die hier angegebene Ethernet-Verbindung dauerhaft als Transferkanal im Projekt gespeichert.

12.10.3 Transfer über Speicherkarte

Vorgehensweise

Die Speicherkarte dient als externes Speichermedium. Es dürfen sich mehrere Projekte und Unterverzeichnisse auf einer Speicherkarte befinden. Bitte beachten Sie, dass sich Ihre aktuelle Projektierung im Root-Verzeichnis befindet und einen der folgenden Dateinamen hat:

- S7PROG.WLD
- AUTOLOAD.WLD

1. ➤ Starten Sie das Siemens TIA Portal mit Ihrem Projekt.
2. ➤ Erzeugen Sie mit "*Projekt* ➔ *Memory-Card-Datei* ➔ *Neu*" eine wld-Datei.
 - ⇒ Die wld-Datei wird in der *Projektnavigation* unter "SIMATIC Card Reader" als "Memory Card File" aufgeführt.
3. ➤ Kopieren Sie Ihre Bausteine aus *Programmbausteine* in die wld-Datei. Hierbei werden automatisch die Hardware-Konfigurationsdaten als "Systemdaten" in die wld-Datei kopiert.
4. ➤ Kopieren Sie die wld-Datei auf eine geeignete Speicherkarte. Stecken Sie diese in Ihre CPU und starten Sie diese neu.
 - ⇒ Das Übertragen des Anwenderprogramms von der Speicherkarte in die CPU erfolgt je nach Dateiname nach *Urlöschen* oder nach *NetzEIN*.
 - S7PROG.WLD* wird nach *Urlöschen* von der Speicherkarte gelesen.
 - AUTOLOAD.WLD* wird nach *NetzEIN* von der Speicherkarte gelesen.
 - Das Blinken der SD-LED der CPU kennzeichnet den Übertragungsvorgang. Bitte beachten Sie, dass Ihr Anwenderspeicher ausreichend Speicherplatz für Ihr Anwenderprogramm bietet, ansonsten wird Ihr Anwenderprogramm unvollständig geladen und die SF-LED leuchtet.

Anhang

Inhalt

A	Systemspezifische Ereignis-IDs.....	278
B	Integrierte Bausteine.....	330
C	SZL-Teillisten.....	334

A Systemspezifische Ereignis-IDs

Ereignis-IDs

↪ Kap. 4.20 "Diagnose-Einträge" Seite 127

Ereignis-ID	Bedeutung
0x115C	Herstellerspezifischer Alarm (OB 57) bei EtherCAT
	OB: OB-Nummer
	ZINFO1: Ein-/Ausgangsadresse
	ZINFO2: Alarmtyp
	0: Reserviert
	1: Diagnosealarm (kommend)
	2: Prozessalarm
	3: Ziehen-Alarm
	4: Stecken-Alarm
	5: Status-Alarm
	6: Update-Alarm
	7: Redundanz-Alarm
	8: Vom Supervisor gesteuert
	9: Freigegeben
	10: Falsches Submodul gesteckt
	11: Wiederkehr des Submoduls
	12: Diagnosealarm (gehend)
	13: Querverkehrverbindungsmeldung
	14: Nachbarschaftsänderungsmeldung
	15: Taktsynchronisationsmeldung (busseitig)
	16: Taktsynchronisationsmeldung (geräteseitig)
	17: Netzwerkkomponentenmeldung
	18: Uhrzeitsynchronisationsmeldung (busseitig)
	31: Ziehen-Alarm Baugruppe
	32: Herstellerspezifischer Alarm Min.
	33: Herstellerspezifischer Alarm Topologieänderung
	127: Herstellerspezifischer Alarm Max.
	ZINFO3: CoE Fehler-Code
	DatID: Eingang
	DatID: Ausgang
0x38D0	Buswiederkehr
	0: OB-Nummer
	PK: Prioritätsklasse
	ZINFO1: Logische Adresse des IO-Systems
	ZINFO2: Logische Adresse des virtuellen Device

Ereignis-ID	Bedeutung
	ZINFO3 - Position 0: Stationsnummer
	ZINFO3 - Position 11: IO-System-ID
	ZINFO3 - Bit 15: Systemkennung DP/PN
0x38D1	Buswiederkehr, Sollausbau weicht von Istausbau ab
	0: OB-Nummer
	PK: Prioritätsklasse
	ZINFO1: Logische Adresse des IO-Systems
	ZINFO2: Logische Adresse des virtuellen Device
	ZINFO3 - Position 0: Stationsnummer
	ZINFO3 - Position 11: IO-System-ID
	ZINFO3 - Bit 15: Systemkennung DP/PN
0x39D0	Busausfall
	OB: OB-Nummer
	PK: Prioritätsklasse
	ZINFO1: Logische Adresse des IO-Systems
	ZINFO2: Logische Adresse des virtuellen Device
	ZINFO3 - Position 0: Stationsnummer
	ZINFO3 - Position 11: IO-System-ID
	ZINFO3 - Bit 15: Systemkennung DP/PN
0x454B	STOP: Maximale Anzahl an Zeitüberschreitungen eines takt synchronen OBs erreicht
	OB: CPU-Modus
	PK:
	ZINFO1: ZInfo1
	ZINFO2: ZInfo2
	ZINFO3: ZInfo3
	DatID: Baustein-Typ
0x49CA	PROFINET-IO-Systemausfall (Watchdog)
	0: OB
	1: Zyklisches Programm (OB 1)
	16: Uhrzeitalarm-OB (OB 16)
	17: Uhrzeitalarm-OB (OB 17)
	32: Weckalarm-OB (OB 32)
	33: Weckalarm-OB (OB 33)
	34: Weckalarm-OB (OB 34)
	35: Weckalarm-OB (OB 35)
	36: Weckalarm-OB (OB 36)
	37: Weckalarm-OB (OB 37)
	38: Weckalarm-OB (OB 38)

Ereignis-ID	Bedeutung
	64: Taktsynchronalarm-OB (OB 64)
	65: Technologiesynchronalarm-OB (OB 65)
	80: Zeitfehler-OB (OB 80)
	81: Stromversorgungsfehler-OB (OB 81)
	82: Diagnosealarm-OB (OB 82)
	83: Ziehen/Stecken-OB (OB 83)
	85: Programmablauffehler-OB (OB 85)
	86: Baugruppenträgerausfall-OB (OB 86)
	PK: Prioritätsklasse
	ZINFO1: Logische Adresse des IO-Systems
	ZINFO2: Alarmgrund
	0: Unbekannt
	1: Alarmüberflutung
	2: Benachrichtigungsfach-Überflutung
	3: Zyklische Daten nicht im Buszyklus
	4: Applikationsbuszyklusfehler
	5: Watchdog
	6: Errorhandler
	7: Timeout beim Empfang zyklischer Daten
	8: Kein Nicht-IO-Task vorhanden
	ZINFO3 - Position 0: Stationsnummer
	ZINFO3 - Position 11: IO-System-ID
	ZINFO3 - Bit 15: Systemkennung DP/PN
0xE003	Fehler beim Zugriff auf Peripherie
	ZINFO1: Transfertyp
	ZINFO2: Peripherie-Adresse
	ZINFO3: Steckplatz
0xE004	Mehrfach-Parametrierung einer Peripherieadresse
	ZINFO1: Peripherie-Adresse
	ZINFO2: Steckplatz
0xE005	Interner Fehler - Kontaktieren Sie bitte die Hotline!
	ZINFO1: Nicht anwenderrelevant
	ZINFO2: Nicht anwenderrelevant
	ZINFO3: Nicht anwenderrelevant
0xE007	Konfigurierte Ein-/Ausgangsbytes passen nicht in Peripheriebereich
0xE008	Interner Fehler - Kontaktieren Sie bitte die Hotline!
0xE009	Fehler beim Zugriff auf Standard-Rückwandbus
0xE010	Nicht definierte Baugruppe am Standard-Rückwandbus erkannt

Ereignis-ID	Bedeutung
	ZINFO2: Steckplatz
	ZINFO3: Typkennung
0xE011	Masterprojektierung auf Slave-CPU nicht möglich oder fehlerhafte Slave-Konfiguration
0xE012	Fehler bei Parametrierung / Konfiguration Standard-Rückwandbus
0xE013	Fehler bei Schieberegisterzugriff auf Standard-Rückwandbus Digitalmodule
0xE014	Fehler bei Check_Sys
0xE015	Fehler beim Zugriff auf Master
	ZINFO2: Steckplatz des Masters
	ZINFO2: Kachelmaster
0xE016	Maximale Blockgröße bei Mastertransfer überschritten
	ZINFO1: Peripherie-Adresse
	ZINFO2: Steckplatz
0xE017	Fehler beim Zugriff auf integrierten Slave
0xE018	Fehler beim Mappen der Master-Peripherie
0xE019	Fehler bei Erkennung des Standard-Rückwandbus-Systems
0xE01A	Fehler bei Erkennung der Betriebsart (8/9 Bit)
0xE01B	Fehler: Maximale Anzahl steckbarer Baugruppen überschritten
0xE020	Fehler: Alarminformationen undefiniert
	ZINFO1: Rack/Steckplatz
	ZINFO3: Fehlerart
	4: Rack/Steckplatz (in ZINFO1) undefiniert
	5: Alarmtyp (in DatID) undefiniert
	DatID: Alarmtyp
0xE030	Fehler vom Standard-Rückwandbus
0xE033	Interner Fehler - Kontaktieren Sie bitte die Hotline!
0xE0B0	SPEED7 kann nicht mehr gestoppt werden
	ZINFO1: Nicht anwenderrelevant
	ZINFO2: Nicht anwenderrelevant
	ZINFO3: Nicht anwenderrelevant
	DatID: Nicht anwenderrelevant
0xE0C0	Nicht genug Speicherplatz im Arbeitsspeicher für Codebaustein (Baustein zu groß)
0xE0CB	Fehler bei SZL-Zugriff
	ZINFO1: Error
	4: SZL falsch
	5: Sub-SZL falsch
	6: Index falsch
	ZINFO2: SZL-ID
	ZINFO3: Index

Ereignis-ID	Bedeutung
0xE0CC	Kommunikationsfehler
	ZINFO1: Fehlercode
	1: Falsche Priorität
	2: Pufferüberlauf
	3: Telegrammformatfehler
	4: Falsche SZL-Anforderung (SZL-ID ungültig)
	5: Falsche SZL-Anforderung (SZL-Sub-ID ungültig)
	6: Falsche SZL-Anforderung (SZL-Index ungültig)
	7: Falscher Wert
	8: Falscher Rückgabewert
	9: Falsche SAP
	10: Falscher Verbindungstyp
	11: Falsche Sequenznummer
	12: Fehlerhafte Bausteinnummer im Telegramm
	13: Fehlerhafter Bausteintyp im Telegramm
	14: Inaktive Funktion
	15: Fehlerhafte Größe im Telegramm
	20: Fehler beim Schreiben auf MMC
	90: Fehlerhafte Puffergröße
	98: Unbekannter Fehler
99: Interner Fehler	
0xE0CD	Fehler bei DP-V1 Auftragsverwaltung
	ZINFO1: Nicht anwenderrelevant
	ZINFO2: Nicht anwenderrelevant
	ZINFO3: Nicht anwenderrelevant
	DatID: Nicht anwenderrelevant
0xE0CE	Fehler: Timeout beim Senden der I-Slave-Diagnose
0xE100	Speicherkarten-Zugriffsfehler
0xE101	Speicherkarten-Fehler Filesystem
0xE102	Speicherkarten-Fehler FAT
0xE104	Speicherkarten-Fehler beim Speichern
	ZINFO3: Nicht anwenderrelevant
0xE200	Speicherkarte Schreiben beendet (Copy Ram2Rom)
	OB: Nicht anwenderrelevant
	PK: Nicht anwenderrelevant
0xE210	Speicherkarte Lesen beendet (Nachladen nach Utlöschen)
	OB: Nicht anwenderrelevant
	PK: Nicht anwenderrelevant

Ereignis-ID	Bedeutung
	ZINFO1 - Position 0: Nicht anwenderrelevant
0xE21D	Speicherkarten Lesen: Fehler beim Nachladen (nach Urlöschen), Fehler im Bausteinheader
	ZINFO1: Bausteintyp
	56: OB
	65: DB
	66: SDB
	67: FC
	68: SFC
	69: FB
	70: SFB
	97: VDB
	98: VSDB
	99: VFC
	100: VSFC
	101: VFB
	102: VSFB
	111: VOB
	ZINFO2: Bausteinnummer
ZINFO3: Bausteinlänge	
0xE21E	Speicherkarten Lesen: Fehler beim Nachladen (nach Urlöschen), Datei "Protect.wld" zu groß
	OB: Nicht anwenderrelevant
0xE21F	Speicherkarten Lesen: Fehler beim Nachladen (nach Urlöschen), Checksummenfehler beim Lesen
	OB: Nicht anwenderrelevant
	PK: Nicht anwenderrelevant
	ZINFO1: Nicht anwenderrelevant
	ZINFO2: Bausteintyp
	56: OB
	65: DB
	66: SDB
	67: FC
	68: SFC
	69: FB
	70: SFB
	97: VDB
	98: VSDB
99: VFC	
100: VSFC	
101: VFB	

Ereignis-ID	Bedeutung
	102: VSFB
	111: VOB
	ZINFO3: Bausteinnummer
0xE300	Internes Flash Schreiben beendet (Copy Ram2Rom)
0xE310	Internes Flash Lesen beendet (Nachladen nach Batterieausfall)
0xE400	FSC-Karte wurde gesteckt
	OB: FSC von diesem Steckplatz (PK) aktiviert
	OB: Der eingelegte FSC ist der aktivierte FSC
	OB: Der eingelegte FSC ist kompatibel mit der CPU
	PK: FSC Quelle
	0: CPU
	1: Karte
	ZINFO1: FSC(CRC)
	1146: 955-C000070
	1736: 955-C0NE040
	2568: FSC-C0ME040
	3450: 955-C000M30
	3903: 955-C000S30
	4361: FSC-C000M30
	4940: FSC-C000S30
	5755: 955-C0ME040
	6843: FSC-C0NE040
	8561: FSC-C000S20
	9012: FSC-C000M20
	13895: 955-C000060
	15618: 955-C000S20
	16199: 955-C000M20
	17675: FSC-C000S00
	18254: FSC-C000M00
	20046: FSC-C000040
	21053: 955-C000040
	22904: 955-C000S00
	23357: 955-C000M00
	24576: 955-C000050
	35025: 955-C00MC10
	36351: FSC-C000S40
	36794: FSC-C000M40
	37260: 955-C000S40

Ereignis-ID	Bedeutung
	37833: 955-C000M40
	38050: FSC-C00MC10
	41460: 955-C000M50
	41526: 955-C0PE040
	42655: FSC-C00MC00
	47852: 955-C00MC00
	48709: FSC-C0PE040
	50574: 955-C000M70
	52366: 955-C000030
	53501: FSC-C000030
	58048: FSC-C000020
	63411: 955-C000M60
	65203: 955-C000020
	ZINFO2: FSC Seriennummer (High word)
	ZINFO3: FSC Seriennummer (Low word)
0xE401	FSC-Karte wurde gezogen
	OB: Aktion nach Ende der Trialtime
	0: Keine Aktion
	1: CPU STOP
	2: CPU STOP und FSC deaktiviert
	3: Werksreset
	255: FSC war nicht aktiviert
	PK: FSC Quelle
	0: CPU
	1: Karte
	ZINFO1: FSC(CRC)
	1146: 955-C000070
	1736: 955-C0NE040
	2568: FSC-C0ME040
	3450: 955-C000M30
	3903: 955-C000S30
	4361: FSC-C000M30
	4940: FSC-C000S30
	5755: 955-C0ME040
	6843: FSC-C0NE040
	8561: FSC-C000S20
	9012: FSC-C000M20
	13895: 955-C000060

Ereignis-ID	Bedeutung
	15618: 955-C000S20
	16199: 955-C000M20
	17675: FSC-C000S00
	18254: FSC-C000M00
	20046: FSC-C000040
	21053: 955-C000040
	22904: 955-C000S00
	23357: 955-C000M00
	24576: 955-C000050
	35025: 955-C00MC10
	36351: FSC-C000S40
	36794: FSC-C000M40
	37260: 955-C000S40
	37833: 955-C000M40
	38050: FSC-C00MC10
	41460: 955-C000M50
	41526: 955-C0PE040
	42655: FSC-C00MC00
	47852: 955-C00MC00
	48709: FSC-C0PE040
	50574: 955-C000M70
	52366: 955-C000030
	53501: FSC-C000030
	58048: FSC-C000020
	63411: 955-C000M60
	65203: 955-C000020
	ZINFO2: FSC Seriennummer (High word)
	ZINFO3: FSC Seriennummer (Low word)
	DatID: FeatureSet Trialtime in Minuten
0xE402	Eine projektierte Funktionalität ist nicht aktiviert. Die Projektierung wird übernommen, aber die SPS kann nicht nach RUN gehen.
	ZINFO1: Benötigtes FSC: PROFIBUS
	ZINFO1: Benötigtes FSC: MOTION
	ZINFO2: Anzahl der freigeschalteten Achsen
	ZINFO3: Anzahl der konfigurierten Achsen
0xE403	FSC ist in dieser CPU nicht aktivierbar
	OB: FSC Fehlercode
	PK: FSC Quelle
	0: CPU

Ereignis-ID	Bedeutung
	1: Karte
	ZINFO1: FSC(CRC)
	1146: 955-C000070
	1736: 955-C0NE040
	2568: FSC-C0ME040
	3450: 955-C000M30
	3903: 955-C000S30
	4361: FSC-C000M30
	4940: FSC-C000S30
	5755: 955-C0ME040
	6843: FSC-C0NE040
	8561: FSC-C000S20
	9012: FSC-C000M20
	13895: 955-C000060
	15618: 955-C000S20
	16199: 955-C000M20
	17675: FSC-C000S00
	18254: FSC-C000M00
	20046: FSC-C000040
	21053: 955-C000040
	22904: 955-C000S00
	23357: 955-C000M00
	24576: 955-C000050
	35025: 955-C00MC10
	36351: FSC-C000S40
	36794: FSC-C000M40
	37260: 955-C000S40
	37833: 955-C000M40
	38050: FSC-C00MC10
	41460: 955-C000M50
	41526: 955-C0PE040
	42655: FSC-C00MC00
	47852: 955-C00MC00
	48709: FSC-C0PE040
	50574: 955-C000M70
	52366: 955-C000030
	53501: FSC-C000030
	58048: FSC-C000020

Ereignis-ID	Bedeutung
	63411: 955-C000M60
	65203: 955-C000020
	ZINFO2: FSC Seriennummer (High word)
	ZINFO3: FSC Seriennummer (Low word)
0xE404	FeatureSet gelöscht wegen CRC-Fehler
0xE405	Trialltime eines FeatureSets/Speicherkarte ist abgelaufen
	OB: Aktion nach Ende der Trialltime
	0: Keine Aktion
	1: CPU STOP
	2: CPU STOP und FSC deaktiviert
	3: Werksreset
	255: FSC war nicht aktiviert
	PK: FSC-Quelle
	0: CPU
	1: Karte
	ZINFO1: FSC(CRC)
	1146: 955-C000070
	1736: 955-C0NE040
	2568: FSC-C0ME040
	3450: 955-C000M30
	3903: 955-C000S30
	4361: FSC-C000M30
	4940: FSC-C000S30
	5755: 955-C0ME040
	6843: FSC-C0NE040
	8561: FSC-C000S20
	9012: FSC-C000M20
	13895: 955-C000060
	15618: 955-C000S20
	16199: 955-C000M20
	17675: FSC-C000S00
	18254: FSC-C000M00
	20046: FSC-C000040
	21053: 955-C000040
	22904: 955-C000S00
	23357: 955-C000M00
	24576: 955-C000050
	35025: 955-C00MC10

Ereignis-ID	Bedeutung
	36351: FSC-C000S40
	36794: FSC-C000M40
	37260: 955-C000S40
	37833: 955-C000M40
	38050: FSC-C00MC10
	41460: 955-C000M50
	41526: 955-C0PE040
	42655: FSC-C00MC00
	47852: 955-C00MC00
	48709: FSC-C0PE040
	50574: 955-C000M70
	52366: 955-C000030
	53501: FSC-C000030
	58048: FSC-C000020
	63411: 955-C000M60
	65203: 955-C000020
	ZINFO2: FSC-Seriennummer (High word)
	ZINFO3: FSC-Seriennummer (Low word)
	DatID: FeatureSet Trialtime in Minuten
	0xE406
PK: FSC-Quelle	
0: CPU	
1: Karte	
0xE410	Ein CPU-FeatureSet wurde aktiviert
	PK: FSC Quelle
	0: CPU
	1: Karte
	ZINFO1: FSC(CRC)
	1146: 955-C000070
	1736: 955-C0NE040
	2568: FSC-C0ME040
	3450: 955-C000M30
	3903: 955-C000S30
	4361: FSC-C000M30
	4940: FSC-C000S30
	5755: 955-C0ME040
	6843: FSC-C0NE040
	8561: FSC-C000S20

Ereignis-ID	Bedeutung
	9012: FSC-C000M20
	13895: 955-C000060
	15618: 955-C000S20
	16199: 955-C000M20
	17675: FSC-C000S00
	18254: FSC-C000M00
	20046: FSC-C000040
	21053: 955-C000040
	22904: 955-C000S00
	23357: 955-C000M00
	24576: 955-C000050
	35025: 955-C00MC10
	36351: FSC-C000S40
	36794: FSC-C000M40
	37260: 955-C000S40
	37833: 955-C000M40
	38050: FSC-C00MC10
	41460: 955-C000M50
	41526: 955-C0PE040
	42655: FSC-C00MC00
	47852: 955-C00MC00
	48709: FSC-C0PE040
	50574: 955-C000M70
	52366: 955-C000030
	53501: FSC-C000030
	58048: FSC-C000020
	63411: 955-C000M60
	65203: 955-C000020
	ZINFO2: FSC Seriennummer (High word)
	ZINFO3: FSC Seriennummer (Low word)
0xE500	Speicherverwaltung: Baustein ohne zugehörigen Eintrag in der BstListe gelöscht
	ZINFO2: Bausteintyp
	56: OB
	65: DB
	66: SDB
	67: FC
	68: SFC
	69: FB

Ereignis-ID	Bedeutung
	70: SFB
	97: VDB
	98: VSDB
	99: VFC
	100: VSFC
	101: VFB
	102: VSFB
	111: VOB
	ZINFO3: Bausteinnummer
0xE501	Parserfehler
	ZINFO1: ErrorCode
	1: Parserfehler: SDB Struktur
	2: Parserfehler: SDB ist kein gültiger SDB-Typ
	ZINFO2: SDB-Typ
	ZINFO3: SDB-Nummer
0xE502	Ungültiger Bausteintyp in protect.wld (Baustein wurde nicht geladen)
	ZINFO2: Bausteintyp
	56: OB
	65: DB
	66: SDB
	67: FC
	68: SFC
	69: FB
	70: SFB
	97: VDB
	98: VSDB
	99: VFC
	100: VSFC
	101: VFB
	102: VSFB
	111: VOB
	ZINFO3: Bausteinnummer
0xE503	Inkonsistenz von Codegröße und Bausteingröße im Arbeitsspeicher
	ZINFO1: Codegröße
	ZINFO2: Bausteingröße (Highword)
	ZINFO3: Bausteingröße (Lowword)
0xE504	Zusatzinformation für CRC-Fehler im Arbeitsspeicher
	ZINFO2: Bausteinadresse (High word)

Ereignis-ID	Bedeutung
	ZINFO3: Bausteinadresse (Low word)
0xE505	Interner Fehler - Kontaktieren Sie bitte die Hotline!
	ZINFO1: Ursache für MemDump
	0: Unbekannt
	1: Manuelle Anforderung
	2: Ungültiger Opcode
	3: Code-CRC-Fehler
	4: Prozessor Exception
	5: Prozessor Exception mit Dump nach Reboot
0xE604	Mehrfach-Parametrierung einer Peripherieadresse für Ethernet-PG/OPKanal
	ZINFO1: Peripherie-Adresse
	ZINFO3: 0: Peripherie-Adresse ist Eingang, 1: Peripherie-Adresse ist Ausgang
0xE605	Zu viele Produktiv-Verbindungen projiziert
	ZINFO1: Steckplatz der Schnittstelle
	ZINFO2: Anzahl projektierter Verbindungen
	ZINFO3: Anzahl zulässiger Verbindungen
0xE610	Onboard-PROFIBUS/MPI: Busfehler behoben
	PK: Nicht anwenderrelevant
	ZINFO1: Schnittstelle
	ZINFO2: Nicht anwenderrelevant
	ZINFO3: Nicht anwenderrelevant
	DatID: Nicht anwenderrelevant
0xE701	Interner Fehler - Kontaktieren Sie bitte die Hotline!
	ZINFO1: Nicht anwenderrelevant
	ZINFO2: Nicht anwenderrelevant
	ZINFO3: Nicht anwenderrelevant
	DatID: Nicht anwenderrelevant
0xE703	Interner Fehler - Kontaktieren Sie bitte die Hotline!
	0: Mastersystem-ID
	PK: Nicht anwenderrelevant
	ZINFO1: Nicht anwenderrelevant
	ZINFO2: Slave-Adresse
	ZINFO3: Nicht anwenderrelevant
	DatID: Nicht anwenderrelevant
0xE705	Zu viele PROFIBUS-Slaves projiziert
	ZINFO1: Diagnoseadresse des PROFIBUS-Masters
	ZINFO2: Anzahl projektierter Slaves

Ereignis-ID	Bedeutung
	ZINFO3: Anzahl zulässiger Slaves
0xE70A	PROFIBUS konfiguriert, aber Zugangsweg deaktiviert
	ZINFO1: Logische Basisadresse des DP-Masters
	ZINFO2 - Position 8: DP-Mastersystem-ID
0xE710	Onboard-PROFIBUS/MPI: Busfehler aufgetreten
	PK: Nicht anwenderrelevant
	ZINFO1: Schnittstelle
	ZINFO2: Nicht anwenderrelevant
	ZINFO3: Nicht anwenderrelevant
	DatID: Nicht anwenderrelevant
0xE720	Interner Fehler - Kontaktieren Sie bitte die Hotline!
	ZINFO1: Slave-Nr
	ZINFO2: Nicht anwenderrelevant
	ZINFO3: Nicht anwenderrelevant
	DatID: Mastersystem-ID
0xE721	Interner Fehler - Kontaktieren Sie bitte die Hotline!
	PK: Fehlercode
	1: Fehler bei Zuordnung Diagnoseadresse für Slave (Nr. in ZINFO3)
	2: Fehler bei Zuordnung Diagnoseadresse für Master
	3: Fehler bei Zuordnung Logische Adresse beim De/Aktivieren für Slave (Nr. in ZINFO3)
	4: Fehler bei Zuordnung der Steckplätze für Slave (Nr. in ZINFO3)
	5: Fehler bei der DPV1-Konfiguration (Eingänge) für Slave (Nr. in ZINFO3)
	6: Fehler bei der DPV1-Konfiguration (Ausgänge) für Slave (Nr. in ZINFO3)
	7: SubnetID für Master (in ZINFO2) ungültig
	8: Slave (Nr. in ZINFO3) konnte nicht konfiguriert werden (CFG-Länge in OB)
	ZINFO1: Nicht anwenderrelevant
	ZINFO2: Mastersystem-ID
	ZINFO3: Nicht anwenderrelevant
	DatID: Nicht anwenderrelevant
0xE722	Interner Fehler - Kontaktieren Sie bitte die Hotline!
	ZINFO1: Channel-Event
	0: Kanal offline
	1: Busstörung
	2: Interner Fehler
	ZINFO2: Mastersystem-ID
	DatID: Nicht anwenderrelevant
0xE723	Interner Fehler - Kontaktieren Sie bitte die Hotline!
	ZINFO1: Errorcode

Ereignis-ID	Bedeutung
	1: Parameterfehler
	2: Konfigurationsfehler
	ZINFO2: Mastersystem-ID
	DatID: Nicht anwenderrelevant
0xE780	Fehler bei der Konfiguration eines Prozessabbildes
	ZINFO1: Nicht anwenderrelevant
	ZINFO2: Logische Adresse
	ZINFO3: IO-Flag
0xE781	Adressbereich überschreitet Prozessabbildgrenze
	ZINFO1: Adresse
	ZINFO2: Länge des Adressbereichs
	ZINFO3: Größe Prozessabbild
	DatID: Adressbereich
0xE801	CMD - Autobefehl: CMD_START erkannt und ausgeführt
0xE802	CMD - Autobefehl: CMD_END erkannt und ausgeführt
0xE803	CMD - Autobefehl: WAIT1SECOND erkannt und ausgeführt
0xE804	CMD - Autobefehl: WEBPAGE erkannt und ausgeführt
0xE805	CMD - Autobefehl: LOAD_PROJECT erkannt und ausgeführt
0xE806	CMD - Autobefehl: SAVE_PROJECT erkannt und ausgeführt
	ZINFO3: Status
	0: Fehler
	1: OK
	32768: Falsches Passwort
0xE807	CMD - Autobefehl: FACTORY_RESET erkannt und ausgeführt
0xE808	Interne Meldung
	ZINFO2: Nicht anwenderrelevant
	ZINFO3: Nicht anwenderrelevant
0xE809	Interne Meldung
	ZINFO3: Nicht anwenderrelevant
0xE80A	Interne Meldung
	ZINFO3: Status
	0: OK
	65153: Fehler beim Erzeugen der Datei
	65185: Fehler beim Schreiben der Datei
	65186: Ungerade Adresse beim Lesen
0xE80B	CMD - Autobefehl: DIAGBUF erkannt und ausgeführt
	ZINFO3: Status
	0: OK

Ereignis-ID	Bedeutung
	65153: Fehler beim Erzeugen der Datei
	65185: Fehler beim Schreiben der Datei
	65186: Ungerade Adresse beim Lesen
0xE80C	Interne Meldung
	ZINFO3: Status
	0: OK
	65153: Fehler beim Erzeugen der Datei
	65185: Fehler beim Schreiben der Datei
	65186: Ungerade Adresse beim Lesen
0xE80D	Interne Meldung
0xE80E	CMD - Autobefehl: SET_NETWORK erkannt und ausgeführt
0xE80F	Interne Meldung
	ZINFO3: Status
	0: OK
	65153: Fehler beim Erzeugen der Datei
	65185: Fehler beim Schreiben der Datei
	65186: Ungerade Adresse beim Lesen
0xE810	Interne Meldung
0xE811	Interne Meldung
0xE812	Interne Meldung
0xE813	Interne Meldung
0xE814	CMD - Autobefehl: SET_MPI_ADDRESS erkannt
0xE816	CMD - Autobefehl: SAVE_PROJECT erkannt, aber nicht ausgeführt, weil CPU-Speicher leer ist
0xE817	Interne Meldung
	ZINFO3: Nicht anwenderrelevant
0xE820	Interne Meldung
0xE821	Interne Meldung
0xE822	Interne Meldung
0xE823	Interne Meldung
0xE824	Interne Meldung
0xE825	Interne Meldung
0xE826	Interne Meldung
0xE827	Interne Meldung
0xE828	Interne Meldung
0xE829	Interne Meldung
0xE82A	CMD - Autobefehl: CPUTYPE_318 erkannt und ausgeführt
	ZINFO3: Fehlercode
0xE82B	CMD - Autobefehl: CPUTYPE_ORIGINAL erkannt und ausgeführt

Ereignis-ID	Bedeutung
	ZINFO3: Fehlercode
0xE82C	CMD - Autobefehl: WEBVISU_PGOP_ENABLE erkannt und ausgeführt
0xE82D	CMD - Autobefehl: WEBVISU_PGOP_DISABLE erkannt und ausgeführt
0xE82E	CMD - Autobefehl: WEBVISU_CP_ENABLE erkannt und ausgeführt
0xE82F	CMD - Autobefehl: WEBVISU_CP_DISABLE erkannt und ausgeführt
0xE830	CMD - Autobefehl: OPCUA_PGOP_ENABLE erkannt und ausgeführt
0xE831	CMD - Autobefehl: OPCUA_PGOP_DISABLE erkannt und ausgeführt
0xE832	CMD - Autobefehl: OPCUA_CP_ENABLE erkannt und ausgeführt
0xE833	CMD - Autobefehl: OPCUA_CP_DISABLE erkannt und ausgeführt
0xE8FB	CMD - Autobefehl: Fehler: Initialisierung des Ethernet-PG/OP-Kanals mittels SET_NETWORK fehlerhaft
0xE8FC	CMD - Autobefehl: Fehler: In SET_NETWORK wurden nicht alle IP-Parameter angegeben
0xE8FE	CMD - Autobefehl: Fehler: CMD_START nicht gefunden
0xE8FF	CMD - Autobefehl: Fehler beim Lesen des CMD-Files (Speicherkarten-Fehler)
0xE901	Checksummen-Fehler
	ZINFO1: Nicht anwenderrelevant
	ZINFO2: Nicht anwenderrelevant
	DatID: Nicht anwenderrelevant
0xE902	Interner Fehler - Kontaktieren Sie bitte die Hotline!
	ZINFO1: Nicht anwenderrelevant
	ZINFO2: Nicht anwenderrelevant
	DatID: Nicht anwenderrelevant
0xE904	PG/OP: Mehrfach-Parametrierung einer Peripherieadresse
	ZINFO1: Peripherie-Adresse
	ZINFO2: Steckplatz
	ZINFO3: Datenbreite
	DatID: 0x54 Peripherie-Adresse ist Eingangsadresse
	DatID: 0x55 Peripherie-Adresse ist Ausgangsadresse
0xE90A	PROFINET konfiguriert, aber Zugangsweg deaktiviert
	ZINFO1: Logische Adresse des IO-Systems
	ZINFO3: Stationsnummer
	ZINFO3: IO-System-ID
	ZINFO3: Systemkennung DP/PN
0xE910	PG/OP: Eingangs-Peripherieadresse außerhalb des Peripheriebereiches
	ZINFO1: Peripherie-Adresse
	ZINFO2: Steckplatz
	ZINFO3: Datenbreite
0xE911	PG/OP: Ausgangs-Peripherieadresse außerhalb des Peripheriebereiches
	ZINFO1: Peripherie-Adresse

Ereignis-ID	Bedeutung
	ZINFO2: Steckplatz
	ZINFO3: Datenbreite
0xE920	Konfigurationsfehler PROFINET
	ZINFO1 - Position 0: Fehlercode
	1: Doppelte IP/PROFINET-Konfiguration auf Steckplatz 2 und 4
	2: PROFINET-IO-System auf Steckplatz 4 konfiguriert
	3: Zu viele PROFINET-Controller konfiguriert
	4: Virtuelles Device mehrfach konfiguriert
	5: EtherCAT-Devices für PROFINET-CP konfiguriert
	6: PROFINET-Devices für EtherCAT-CP konfiguriert
	7: PROFINET-CP auf Steckplatz 2 projiziert, obwohl dies nicht unterstützt wird
	8: Am CP auf Steckplatz 4 darf kein PROFINET-IO-System (I-Device) konfiguriert sein
	9: Am CP auf Steckplatz 4 darf kein PROFINET-IO-System (Controller) konfiguriert sein
0xE980	Fehler beim Laden der WebVisu Projektdatei
	ZINFO1: Plattform
0xE981	Fehler in der Konfiguration des WebVisu-Projekts
	ZINFO1: Plattform
0xE982	Interner Fehler des WebVisu-Servers
	ZINFO1: Plattform
0xE983	Hardware Konfiguration der Steuerung ist nicht geladen, WebVisu wird nicht gestartet
	ZINFO1: Plattform
0xE984	WebVisu ist durch den Anwender gesperrt, Start der WebVisu wurde verhindert
	ZINFO1: Plattform
0xE985	WebVisu wurde gestartet
	ZINFO1: Plattform
0xE986	WebVisu wurde gestoppt
	ZINFO1: Plattform
0xE987	WebVisu wurde durch den Anwender freigegeben
	ZINFO1: Plattform
0xE988	WebVisu wurde durch den Anwender gesperrt
	ZINFO1: Plattform
0xE989	WebVisu und OPC UA-Projekt nicht gleichzeitig zulässig
	ZINFO1: Plattform
0xE9A0	Fehler beim Laden der OPC UA-Projektdatei
	ZINFO1: Plattform
	ZINFO3 - Bit 0: Fehlercode
0xE9A1	OPC UA: Kein FSC aktiviert
	ZINFO1: Plattform

Ereignis-ID	Bedeutung
0xE9A2	OPC UA: TAR-Datei ungültig
	ZINFO1: Plattform
	ZINFO3: Fehlercode
0xE9A3	OPC UA: Interner Fehler des OPC UA-Servers
	ZINFO1: Plattform
	ZINFO3: Fehlercode
0xE9A4	OPC UA: Hardware Konfiguration der Steuerung ist nicht geladen, Server wird nicht gestartet
	ZINFO1: Plattform
0xE9A5	OPC UA ist durch den Anwender gesperrt, Start des Servers wurde verhindert
	ZINFO1: Plattform
0xE9A6	OPC UA-Server wurde gestartet
	ZINFO1: Plattform
0xE9A7	OPC UA-Server wurde gestoppt
	ZINFO1: Plattform
0xE9A8	OPC UA wurde durch den Anwender gesperrt
	ZINFO1: Plattform
0xE9A9	OPC UA wurde durch den Anwender freigegeben
	ZINFO1: Plattform
0xE9AA	OPC UA ist durch S7-Konfiguration (Zugriffseinstellungen) gesperrt
	ZINFO1: Plattform
0xE9AB	OPC UA und WebVisu Projekt nicht gleichzeitig zulässig
	ZINFO1: Plattform
0xEA00	Interner Fehler - Kontaktieren Sie bitte die Hotline!
	PK: Nicht anwenderrelevant
	DatID: Nicht anwenderrelevant
0xEA01	Interner Fehler - Kontaktieren Sie bitte die Hotline!
	PK: Nicht anwenderrelevant
	ZINFO1: Steckplatz
	DatID: Nicht anwenderrelevant
0xEA02	SBUS: Interner Fehler (intern gestecktes Submodul nicht erkannt)
	PK: Nicht anwenderrelevant
	ZINFO1: Steckplatz
	ZINFO2: Typkennung soll
	ZINFO3: Typkennung
	DatID: Nicht anwenderrelevant
0xEA03	SBUS: Kommunikationsfehler zwischen CPU und IO-Controller
	OB: Betriebszustand
	0: Konfiguration im Betriebszustand RUN

Ereignis-ID	Bedeutung
	1: STOP (Update)
	2: STOP (Urlöschen)
	3: STOP (Eigeninitialisierung)
	4: STOP (intern)
	5: ANLAUF (Kaltstart)
	6: ANLAUF (Neustart/Warmstart)
	7: ANLAUF (Wiederanlauf)
	9: RUN
	10: HALT
	11: ANKOPPELN
	12: AUFDATEN
	13: DEFEKT
	14: Fehlersuchbetrieb
	15: Spannungslos
	253: Prozessabbild freigeschaltet im STOP
	254: Watchdog
	255: Nicht gesetzt
	PK: Nicht anwenderrelevant
	ZINFO1: Steckplatz
	ZINFO2: Status
	0: OK
	1: Fehler
	2: Leer
	3: In Arbeit (Busy)
	4: Zeitüberschreitung
	5: Interne Blockierung
	6: Zu viele Telegramme
	7: Nicht verbunden
	8: Unbekannt
	DatID: Nicht anwenderrelevant
0xEA04	SBUS: Mehrfach-Parametrierung einer Peripherieadresse
	ZINFO1: Peripherie-Adresse
	ZINFO2: Steckplatz
	ZINFO3: Datenbreite
0xEA05	Interner Fehler - Kontaktieren Sie bitte die Hotline!
0xEA07	Interner Fehler - Kontaktieren Sie bitte die Hotline!
0xEA08	SBUS: Parametrierte Eingangsdatenbreite ungleich der gesteckten Eingangsdatenbreite
	ZINFO1: Parametrierte Eingangsdatenbreite

Ereignis-ID	Bedeutung
	ZINFO2: Steckplatz
	ZINFO3: Eingangsdatenbreite der gesteckten Baugruppe
0xEA09	SBUS: Parametrierte Ausgangsdatenbreite ungleich der gesteckten Ausgangsdatenbreite
	ZINFO1: Parametrierte Ausgangsdatenbreite
	ZINFO2: Steckplatz
	ZINFO3: Ausgangsdatenbreite der gesteckten Baugruppe
0xEA0A	SBUS: Interner Fehler (Intern gestecktes Submodul falsch)
	PK: Nicht anwenderrelevant
	ZINFO1: Steckplatz
	ZINFO2: Typkennung soll
	3: PROFINET-CPU
	4: EtherCAT-CPU
	ZINFO3: Typkennung
	3: PROFINET-CPU
	4: EtherCAT-CPU
	DatID: Nicht anwenderrelevant
0xEA10	SBUS: Eingangs-Peripherieadresse außerhalb des Peripheriebereiches
	ZINFO1: Peripherie-Adresse
	ZINFO2: Steckplatz
	ZINFO3: Datenbreite
0xEA11	SBUS: Ausgangs-Peripherieadresse außerhalb des Peripheriebereiches
	ZINFO1: Peripherie-Adresse
	ZINFO2: Steckplatz
	ZINFO3: Datenbreite
0xEA12	SBUS: Fehler beim Datensatz schreiben
	ZINFO1: Steckplatz
	ZINFO2: Datensatznummer
	ZINFO3: Datensatzlänge
0xEA14	SBUS: Mehrfach-Parametrierung einer Peripherieadresse (Diagnoseadresse)
	ZINFO1: Peripherie-Adresse
	ZINFO2: Steckplatz
	ZINFO3: Datenbreite
0xEA15	Interner Fehler - Kontaktieren Sie bitte die Hotline!
	ZINFO2: Steckplatz des Masters
0xEA18	SBUS: Fehler beim Mappen der Masterperipherie
	ZINFO2: Steckplatz des Masters
0xEA19	Interner Fehler - Kontaktieren Sie bitte die Hotline!
	PK: Nicht anwenderrelevant

Ereignis-ID	Bedeutung
	ZINFO2: HW-Steckplatz
	ZINFO3: Interface-Typ
	DatID: Nicht anwenderrelevant
0xEA1A	SBUS: Fehler beim Zugriff auf SBUS-FPGA-Adresstabelle
	PK: Nicht anwenderrelevant
	ZINFO2: HW-Steckplatz
	ZINFO3: Tabelle
	0: Lesen
	1: Schreiben
	DatID: Nicht anwenderrelevant
0xEA20	Fehler: RS485-Schnittstelle ist nicht auf PROFIBUS-DP-Master eingestellt, aber es ist ein PROFIBUS-DP-Master projektiert
0xEA21	Fehler: Projektierung RS485-Schnittstelle X2/X3: PROFIBUS-DP-Master projektiert aber nicht vorhanden
	ZINFO2: Schnittstelle X ist fehlerhaft projektiert.
0xEA22	Fehler: Projektierung RS485-Schnittstelle X2: Wert ist außerhalb der Grenzen
	ZINFO2: Projektierung für X2
0xEA23	Fehler: Projektierung RS485-Schnittstelle X3: Wert ist außerhalb der Grenzen
	ZINFO2: Projektierung für X3
0xEA24	Fehler: Projektierung RS485-Schnittstelle X2/X3: Schnittstelle/Protokoll ist nicht vorhanden, die Defaulteinstellungen werden verwendet
	ZINFO2: Projektierung für X2
	ZINFO3: Projektierung für X3
0xEA30	Interner Fehler - Kontaktieren Sie bitte die Hotline!
	ZINFO1: Status
	ZINFO2: Nicht anwenderrelevant
	ZINFO3: Nicht anwenderrelevant
0xEA40	Interner Fehler - Kontaktieren Sie bitte die Hotline!
	OB: Steckplatz des CPs
	PK: Dateinummer
	ZINFO1: Version des CPs
	ZINFO2: Nicht anwenderrelevant
	ZINFO3: Nicht anwenderrelevant
	DatID: Line
0xEA41	Interner Fehler - Kontaktieren Sie bitte die Hotline!
	OB: Steckplatz des CPs
	PK: Dateinummer
	ZINFO1: Version des CPs
	ZINFO2: Nicht anwenderrelevant
	ZINFO3: Nicht anwenderrelevant

Ereignis-ID	Bedeutung
	DatID: Line
0xEA50	PROFINET-IO-Controller: Fehler in der Konfiguration
	OB: Nicht anwenderrelevant
	PK: Nicht anwenderrelevant
	ZINFO1: Rack/Steckplatz des Controllers
	ZINFO2: Devicenummer
	ZINFO3: Steckplatz auf dem Device
	DatID: Nicht anwenderrelevant
0xEA51	PROFINET-IO-Controller: Kein PROFINET-IO-Controller auf dem projektierten Steckplatz erkannt
	PK: Nicht anwenderrelevant
	ZINFO1: Rack/Steckplatz des Controllers
	ZINFO2: Erkannte Typkennung auf dem projektierten Steckplatz
	DatID: Nicht anwenderrelevant
0xEA52	PROFINET-IO-Controller: Zu viele PROFINET-IO-Controller projektiert
	PK: Nicht anwenderrelevant
	ZINFO1: Anzahl projektierter Controller
	ZINFO2: Steckplatz des zuviel projektieren Controllers
	DatID: Nicht anwenderrelevant
0xEA53	PROFINET-IO-Controller: Zu viele PROFINET-IO-Devices projektiert
	ZINFO1: Anzahl der projektieren Devices
	ZINFO2: Steckplatz
	ZINFO3: Maximal mögliche Anzahl Devices
0xEA54	PROFINET-IO-Controller: Mehrfach-Parametrierung einer Peripherieadresse oder Bereich zu lang
	0: Fehlerart
	0: Kein Fehler
	1: Bereich zu lang
	2: Eingangsadresse bereits belegt
	3: Ausgangsadresse bereits belegt
	PK: Nicht anwenderrelevant
	ZINFO1: Logische Adresse des IO-Systems
	ZINFO2: Rack/Steckplatz des Controllers
	ZINFO3: Basisadresse des zu großen Blocks
	DatID: Nicht anwenderrelevant
0xEA55	PROFINET-IO-Controller: Zu viele Steckplätze oder zu hohe Steckplatznummer projektiert
	ZINFO1: Rack/Steckplatz des Controllers
	ZINFO2: Devicenummer
	ZINFO3: Anzahl der projektieren Steckplätze oder zu hohe Steckplatznummer
0xEA56	PROFINET-IO-Controller: Zu viele Substeckplätze oder zu hohe Substeckplatznummer projektiert

Ereignis-ID	Bedeutung
	ZINFO1: Rack/Steckplatz des Controllers
	ZINFO2: Devicenummer
	ZINFO3: Anzahl der projektierten Substeckplätze oder zu hohe Substeckplatznummer
0xEA57	PROFINET-IO-Controller: Die Port-Konfiguration im virtuellen Device hat keine Auswirkungen.
0xEA61	Interner Fehler - Kontaktieren Sie bitte die Hotline!
	OB: Dateinummer
	PK: Steckplatz des Controllers
	ZINFO1: Firmware Majorversion
	ZINFO2: Firmware Minorversion
	DatID: Zeile
0xEA62	Interner Fehler - Kontaktieren Sie bitte die Hotline!
	OB: Dateinummer
	PK: Steckplatz des Controllers
	ZINFO1: Firmware Majorversion
	ZINFO2: Firmware Minorversion
	DatID: Zeile
0xEA63	Interner Fehler - Kontaktieren Sie bitte die Hotline!
	OB: Dateinummer
	PK: Steckplatz des Controllers
	ZINFO1: Firmware Majorversion
	ZINFO2: Firmware Minorversion
	DatID: Zeile
0xEA64	PROFINET-IO-Controller/EtherCAT-CP: Konfigurationsfehler
	PK: Schnittstelle
	ZINFO1 - Bit 0: Zu viele Devices
	ZINFO1 - Bit 1: Zu viele Devices pro Sekunde
	ZINFO1 - Bit 2: Zu viele Eingangsbytes pro Millisekunde
	ZINFO1 - Bit 3: Zu viele Ausgangsbytes pro Millisekunde
	ZINFO1 - Bit 4: Zu viele Eingangsbytes pro Device
	ZINFO1 - Bit 5: Zu viele Ausgangsbytes pro Device
	ZINFO1 - Bit 6: Zu viele Produktiv-Verbindungen
	ZINFO1 - Bit 7: Zu viele Eingangsbytes im Prozessabbild
	ZINFO1 - Bit 8: Zu viele Ausgangsbytes im Prozessabbild
	ZINFO1 - Bit 9: Konfiguration nicht verfügbar
	ZINFO1 - Bit 10: Konfiguration ungültig
	ZINFO1 - Bit 11: Aktualisierungszeit zu klein
	ZINFO1 - Bit 12: Aktualisierungszeit zu groß
	ZINFO1 - Bit 13: Ungültige Devicenummer

Ereignis-ID	Bedeutung
	ZINFO1 - Bit 14: CPU ist als I-Device konfiguriert
	ZINFO1 - Bit 15: IP-Adresse auf anderem Weg beziehen. Wird für die IP-Adresse des Controllers nicht unterstützt.
	ZINFO2 - Bit 0: Inkompatible Konfiguration (SDB-Version nicht unterstützt)
	ZINFO2 - Bit 1: EtherCAT: EoE projiziert, aber nicht unterstützt (Mögliche Ursache ist eine zu geringe Zykluszeit des EtherCAT-Mastersystems. Bei Verwendung von EoE-Klemmen muss mindestens eine Zykluszeit von 4ms projiziert werden.)
	ZINFO2 - Bit 2: DC Parameter ungültig
	ZINFO2 - Bit 3: Ungültige I-Device Konfiguration (Steckplatzlücke)
	ZINFO2 - Bit 4: Ungültige MRP Konfiguration (Client)
	ZINFO2 - Bit 5: Übertragungsrate 10 MBit (HD/FD) projiziert, aber nicht unterstützt
0xEA65	Interner Fehler - Kontaktieren Sie bitte die Hotline!
	PK: Plattform
	0: keine
	8: CP
	9: Ethernet-CP
	10: PROFINET-CP
	12: EtherCAT-CP
	16: CPU
	ZINFO1: ServiceID, bei der der Fehler aufgetreten ist
	ZINFO2: Kommando, bei dem der Fehler aufgetreten ist
	1: Request
	2: Connect
	3: Error
0xEA66	PROFINET-IO-Controller: Fehler im Kommunikationsstack
	OB: StackError.Service
	PK: Rack/Steckplatz
	ZINFO1: StackError.Error.Code
	ZINFO2: StackError.Error.Detail
	ZINFO3 - Position 0: StackError.Error.AdditionalDetail
	ZINFO3 - Position 8: StackError.Error.AreaCode
	DatID: StackError.DeviceRef
0xEA67	PROFINET-IO-Controller: Fehler Datensatz lesen
	OB: Rack/Steckplatz des Controllers
	PK: Fehlertyp
	0: Datensatz-Fehler lokal
	1: Datensatz-Fehler Stack
	2: Datensatz-Fehler Station
	ZINFO1: Datensatznummer
	ZINFO2: Datensatzhandle (Aufrufer)

Ereignis-ID	Bedeutung
	ZINFO3: Interner Fehlercode vom PN-Stack
	DatID: Device
0xEA68	PROFINET-IO-Controller: Fehler Datensatz schreiben
	OB: Rack/Steckplatz des Controllers
	PK: Fehlertyp
	0: Datensatz-Fehler lokal
	1: Datensatz-Fehler Stack
	2: Datensatz-Fehler Station
	ZINFO1: Datensatznummer
	ZINFO2: Datensatzhandle (Aufrufer)
	ZINFO3: Interner Fehlercode vom PN-Stack
	DatID: Device
0xEA69	Interner Fehler - Kontaktieren Sie bitte die Hotline!
	ZINFO1: Mindest Version für das FPGA
	ZINFO2: Geladene FPGA Version
0xEA6A	PROFINET-IO-Controller: Service-Fehler im Kommunikationsstack
	OB: Service ID
	PK: Rack/Steckplatz
	ZINFO1: ServiceError.Code
	ZINFO2: ServiceError.Detail
	ZINFO3 - Position 0: ServiceError.AdditionalDetail
	ZINFO3 - Position 8: ServiceError.AreaCode
0xEA6B	PROFINET-IO-Controller: Fehlerhafte Vendor-ID
	OB: Betriebszustand
	0: Konfiguration im Betriebszustand RUN
	1: STOP (Update)
	2: STOP (Urlöschen)
	3: STOP (Eigeninitialisierung)
	4: STOP (intern)
	5: ANLAUF (Kaltstart)
	6: ANLAUF (Neustart/Warmstart)
	7: ANLAUF (Wiederanlauf)
	9: RUN
	10: HALT
	11: ANKOPPELN
	12: AUFDATEN
	13: DEFEKT
	14: Fehlersuchbetrieb

Ereignis-ID	Bedeutung
	15: Spannungslos
	253: Prozessabbild freigeschaltet im STOP
	254: Watchdog
	255: Nicht gesetzt
	PK: Rack/Steckplatz
	ZINFO1: Device ID
	ZINFO2: Nicht anwenderrelevant
	ZINFO3: Nicht anwenderrelevant
	DatID: Nicht anwenderrelevant
0xEA6C	PROFINET-IO-Controller: Fehlerhafte Device-ID
	OB: Betriebszustand
	0: Konfiguration im Betriebszustand RUN
	1: STOP (Update)
	2: STOP (Urlöschen)
	3: STOP (Eigeninitialisierung)
	4: STOP (intern)
	5: ANLAUF (Kaltstart)
	6: ANLAUF (Neustart/Warmstart)
	7: ANLAUF (Wiederanlauf)
	9: RUN
	10: HALT
	11: ANKOPPELN
	12: AUFDATEN
	13: DEFEKT
	14: Fehlersuchbetrieb
	15: Spannungslos
	253: Prozessabbild freigeschaltet im STOP
	254: Watchdog
	255: Nicht gesetzt
PK: Rack/Steckplatz	
ZINFO1: Device ID	
0xEA6D	PROFINET-IO-Controller: Kein leerer Name
	OB: Betriebszustand
	0: Konfiguration im Betriebszustand RUN
	1: STOP (Update)
	2: STOP (Urlöschen)
	3: STOP (Eigeninitialisierung)
4: STOP (intern)	

Ereignis-ID	Bedeutung
	5: ANLAUF (Kaltstart)
	6: ANLAUF (Neustart/Warmstart)
	7: ANLAUF (Wiederanlauf)
	9: RUN
	10: HALT
	11: ANKOPPELN
	12: AUFDATEN
	13: DEFECT
	14: Fehlersuchbetrieb
	15: Spannungslos
	253: Prozessabbild freigeschaltet im STOP
	254: Watchdog
	255: Nicht gesetzt
	PK: Rack/Steckplatz
	ZINFO1: Device ID
	ZINFO2: Nicht anwenderrelevant
	ZINFO3: Nicht anwenderrelevant
	DatID: Nicht anwenderrelevant
0xEA6E	PROFINET-IO-Controller: Warte auf RPC-Antwort
	OB: Betriebszustand
	0: Konfiguration im Betriebszustand RUN
	1: STOP (Update)
	2: STOP (Urlöschen)
	3: STOP (Eigeninitialisierung)
	4: STOP (intern)
	5: ANLAUF (Kaltstart)
	6: ANLAUF (Neustart/Warmstart)
	7: ANLAUF (Wiederanlauf)
	9: RUN
	10: HALT
	11: ANKOPPELN
	12: AUFDATEN
	13: DEFECT
	14: Fehlersuchbetrieb
	15: Spannungslos
	253: Prozessabbild freigeschaltet im STOP
	254: Watchdog
	255: Nicht gesetzt

Ereignis-ID	Bedeutung
	PK: Rack/Steckplatz
	ZINFO1: Device ID
	ZINFO2: Nicht anwenderrelevant
	ZINFO3: Nicht anwenderrelevant
	DatID: Nicht anwenderrelevant
0xEA6F	PROFINET-IO-Controller: PROFINET Modulabweichung
	OB: Betriebszustand
	0: Konfiguration im Betriebszustand RUN
	1: STOP (Update)
	2: STOP (Urlöschen)
	3: STOP (Eigeninitialisierung)
	4: STOP (intern)
	5: ANLAUF (Kaltstart)
	6: ANLAUF (Neustart/Warmstart)
	7: ANLAUF (Wiederanlauf)
	9: RUN
	10: HALT
	11: ANKOPPELN
	12: AUFDATEN
	13: DEFEKT
	14: Fehlersuchbetrieb
	15: Spannungslos
	253: Prozessabbild freigeschaltet im STOP
	254: Watchdog
	255: Nicht gesetzt
	PK: Rack/Steckplatz
	ZINFO1: Device ID
	ZINFO2: Nicht anwenderrelevant
ZINFO3: Nicht anwenderrelevant	
DatID: Nicht anwenderrelevant	
0xEA70	PROFINET-IO-Controller: PROFINET Stack Konfigurationsfehler
	OB: UnsupportedApiError.api
	PK: Rack/Steckplatz
	ZINFO1: UnsupportedApiError.slot
	ZINFO2: UnsupportedApiError.subslot
	DatID: UnsupportedApiError.deviceID
0xEA71	Interner Fehler - Kontaktieren Sie bitte die Hotline!
	PK: Rack/Steckplatz

Ereignis-ID	Bedeutung
	ZINFO1: functionIndex
	ZINFO2: Nicht anwenderrelevant
0xEA72	Interner Fehler - Kontaktieren Sie bitte die Hotline!
	OB: Verbindungsnummer
	PK: Steckplatz des Controllers
	ZINFO1: Fehlerursache
	129: PNIO
	207: RTA error
	218: AlarmAck
	219: IODConnectRes
	220: IODReleaseRes
	221: IOD/IOXControlRes
	222: IODReadRes
	223: IODWriteRes
	ZINFO2: ErrorDecode
	128: PNIORW: Service Lesen Schreiben
	129: PNIO: Anderer Service oder intern z.B. RPC-Fehler
	130: Herstellerspezifisch
	ZINFO3: Errorcode (PN-Spez. V2.722 Kapitel 5.2.6)
	DatID: Device ID
0xEA81	Interner Fehler - Kontaktieren Sie bitte die Hotline!
	OB: Nicht anwenderrelevant
	PK: Nicht anwenderrelevant
	ZINFO1: Filenamehash[0-3]
	ZINFO2: Filenamehash[4-7]
	ZINFO3: Line
	DatID: SvnRevision
0xEA82	Interner Fehler - Kontaktieren Sie bitte die Hotline!
	OB: Nicht anwenderrelevant
	PK: Nicht anwenderrelevant
	ZINFO1: Filenamehash[0-3]
	ZINFO2: Filenamehash[4-7]
	ZINFO3: Line
	DatID: SvnRevision
0xEA83	Interner Fehler - Kontaktieren Sie bitte die Hotline!
	OB: Nicht anwenderrelevant
	PK: Nicht anwenderrelevant
	ZINFO1: Filenamehash[0-3]

Ereignis-ID	Bedeutung
	ZINFO2: Filenamehash[4-7]
	ZINFO3: Line
	DatID: SvnRevision
0xEA91	Interner Fehler - Kontaktieren Sie bitte die Hotline!
	OB: Aktuelle OB-Nummer
	PK: Core-Status
	0: INIT
	1: STOP
	2: READY
	3: PAUSE
	4: RUN
	ZINFO1: Filenamehash[0-3]
	ZINFO2: Filenamehash[4-7]
	ZINFO3: Line
	DatID: Aktuelle Auftragsnummer
0xEA92	Interner Fehler - Kontaktieren Sie bitte die Hotline!
	OB: Aktuelle OB-Nummer
	PK: Core-Status
	0: INIT
	1: STOP
	2: READY
	3: PAUSE
	4: RUN
	ZINFO1: Filenamehash[0-3]
	ZINFO2: Filenamehash[4-7]
	ZINFO3: Line
	DatID: Aktuelle Auftragsnummer
0xEA93	Interner Fehler - Kontaktieren Sie bitte die Hotline!
	OB: Aktuelle OB-Nummer
	PK: Core-Status
	0: INIT
	1: STOP
	2: READY
	3: PAUSE
	4: RUN
	ZINFO1: Filenamehash[0-3]
	ZINFO2: Filenamehash[4-7]
	ZINFO3: Line

Ereignis-ID	Bedeutung
	DatID: Aktuelle Auftragsnummer
0xEA97	Interner Fehler - Kontaktieren Sie bitte die Hotline! ZINFO3: Steckplatz
0xEA98	Fehler beim File-Lesen über SBUS PK: Nicht anwenderrelevant ZINFO3: Steckplatz DatID: Nicht anwenderrelevant
0xEA99	Parametrierungsauftrag konnte nicht abgesetzt werden PK: Nicht anwenderrelevant ZINFO1: File-Version auf MMC/SD (wenn ungleich 0) ZINFO2: File-Version vom SBUS-Modul (wenn ungleich 0) ZINFO3: Steckplatz DatID: Nicht anwenderrelevant
0xEAA0	Interner Fehler - Kontaktieren Sie bitte die Hotline! OB: Aktueller Betriebszustand 0: Konfiguration im Betriebszustand RUN 1: STOP (Update) 2: STOP (Urlöschen) 3: STOP (Eigeninitialisierung) 4: STOP (intern) 5: ANLAUF (Kaltstart) 6: ANLAUF (Neustart/Warmstart) 7: ANLAUF (Wiederanlauf) 9: RUN 10: HALT 11: ANKOPPELN 12: AUFDATEN 13: DEFEKT 14: Fehlersuchbetrieb 15: Spannungslos 253: Prozessabbild freigeschaltet im STOP 254: Watchdog 255: Nicht gesetzt ZINFO1: Diagnoseadresse des Masters ZINFO2: Nicht anwenderrelevant ZINFO3: Anzahl der aufgetretenen Fehler
0xEAB0	Ungültiger Link-Mode OB: Aktueller Betriebszustand

Ereignis-ID	Bedeutung
	0: Konfiguration im Betriebszustand RUN
	1: STOP (Update)
	2: STOP (Utlöschen)
	3: STOP (Eigeninitialisierung)
	4: STOP (intern)
	5: ANLAUF (Kaltstart)
	6: ANLAUF (Neustart/Warmstart)
	7: ANLAUF (Wiederanlauf)
	9: RUN
	10: HALT
	11: ANKOPPELN
	12: AUFDATEN
	13: DEFEKT
	14: Fehlersuchbetrieb
	15: Spannungslos
	253: Prozessabbild freigeschaltet im STOP
	254: Watchdog
	255: Nicht gesetzt
	ZINFO1: Diagnoseadresse des Masters
	ZINFO2: Aktueller Verbindungs-Modus
	1: 10MBit Halbduplex
	2: 10MBit Vollduplex
	3: 100MBit Halbduplex
	4: 100MBit Vollduplex
	5: Verbindungs-Modus nicht definiert
	6: Auto Negotiation
0xEAC0	Interner Fehler - Kontaktieren Sie bitte die Hotline!
	ZINFO1: Fehlercode
	2: Interner Fehler
	3: Interner Fehler
	4: Interner Fehler
	5: Interner Fehler
	6: Interner Fehler
	7: Interner Fehler
	8: Interner Fehler
	8: Interner Fehler
0xEAD0	Konfigurationsfehler SyncUnit
	ZINFO1: Status

Ereignis-ID	Bedeutung
0xEB02	System Fehler: Sollausbau ungleich Istausbau
	ZINFO1: Bitmaske Steckplätze 1-16
	ZINFO2: Bitmaske Steckplätze 17-32
	ZINFO3: Bitmaske Steckplätze 33-48
	DatID: Bitmaske Steckplätze 49-64
0xEB03	System Fehler: IO-Mapping
	PK: Nicht anwenderrelevant
	ZINFO1: Fehlerart
	1: SDB-Parserfehler
	2: Konfigurierte Adresse bereits belegt
	3: Mappingfehler
	ZINFO2: Steckplatz (0=nicht ermittelbar)
DatID: Nicht anwenderrelevant	
0xEB04	Bus: Mehrfach-Parametrierung einer Peripherieadresse
	ZINFO1: Peripherie-Adresse
	ZINFO2: Steckplatz
	DatID: Eingang
	DatID: Ausgang
0xEB05	System Fehler: Busaufbau für Isochron Prozessabbild nicht geeignet
	PK: Nicht anwenderrelevant
	ZINFO2: Steckplatz (0=nicht ermittelbar)
	DatID: Nicht anwenderrelevant
0xEB06	System Fehler: Timeout beim Isochron Prozessabbild
0xEB10	System Fehler: Busfehler
	PK: Nicht anwenderrelevant
	ZINFO1: Fehlerart
	96: Bus-Enumerationsfehler
	128: Allgemeiner Fehler
	129: Warteschlangen-Ausführungsfehler
	130: Fehler-Alarm
	ZINFO2: Fehlerart bei Bus-Enumerationsfehler (ZINFO1)
	DatID: Nicht anwenderrelevant
0xEB11	System Fehler: Fehler bei Businitialisierung
	PK: Nicht anwenderrelevant
	DatID: Nicht anwenderrelevant
0xEB15	Bus FMM-Meldung
	ZINFO1: FMM-Meldung
0xEB20	System Fehler: Alarminformationen undefiniert

Ereignis-ID	Bedeutung
0xEB21	System Fehler: Zugriff auf Konfigurationsdaten
	ZINFO2: Nicht anwenderrelevant
	ZINFO3: Nicht anwenderrelevant
	DatID: Nicht anwenderrelevant
0xEC02	EtherCAT: Konfigurationswarnung
	ZINFO1: Fehler-Code
	1: Anzahl der Slave-Stationen wird nicht unterstützt
	2: Master-System-ID ist ungültig
	3: Steckplatz ungültig
	4: Master-Konfiguration ungültig
	5: Mastertyp ungültig
	6: Slave-Diagnoseadresse ungültig
	7: Slave-Adresse ungültig
	8: Slave-Modul IO-Konfiguration ungültig
	9: Logische Adresse bereits in Benutzung
	10: Interner Fehler
	11: IO-Mapping Fehler
	12: Fehler
	13: Fehler beim Initialisieren des EtherCAT-Stacks (wird vom CP eingetragen)
14: Slavestationsnummer bereits durch virtuelles Device belegt	
ZINFO2: Stationsnummer	
0xEC03	EtherCAT: Konfigurationsfehler
	PK: Nicht anwenderrelevant
	ZINFO1: Fehler-Code
	1: Anzahl der Slave-Stationen wird nicht unterstützt
	2: Master-System-ID ist ungültig
	3: Steckplatz ungültig
	4: Master-Konfiguration ungültig
	5: Mastertyp ungültig
	6: Slave-Diagnoseadresse ungültig
	7: Slave-Adresse ungültig
	8: Slave-Modul IO-Konfiguration ungültig
	9: Logische Adresse bereits in Benutzung
	10: Interner Fehler
	11: IO-Mapping Fehler
	12: Fehler
13: Fehler beim Initialisieren des EtherCAT-Stacks (wird vom CP eingetragen)	
14: Slavestationsnummer bereits durch virtuelles Device belegt	

Ereignis-ID	Bedeutung
	ZINFO2: Stationsnummer
	ZINFO3: Nicht anwenderrelevant
	DatID: Nicht anwenderrelevant
0xEC04	EtherCAT: Mehrfach-Parametrierung einer Peripherieadresse
	PK: Nicht anwenderrelevant
	ZINFO1: Peripherie-Adresse
	ZINFO2: Steckplatz
	DatID: Eingang
	DatID: Ausgang
0xEC05	EtherCAT: Eingestellten DC-Mode des YASKAWA Sigma 5/7 Antriebs überprüfen
	OB: Betriebszustand
	0: Konfiguration im Betriebszustand RUN
	1: STOP (Update)
	2: STOP (Urlöschen)
	3: STOP (Eigeninitialisierung)
	4: STOP (intern)
	5: ANLAUF (Kaltstart)
	6: ANLAUF (Neustart/Warmstart)
	7: ANLAUF (Wiederanlauf)
	9: RUN
	10: HALT
	11: ANKOPPELN
	12: AUFDATEN
	13: DEFEKT
	14: Fehlersuchbetrieb
	15: Spannungslos
	253: Prozessabbild freigeschaltet im STOP
	254: Watchdog
	255: Nicht gesetzt
	PK: Nicht anwenderrelevant
	ZINFO1: Stationsadresse des EtherCAT-Device
	ZINFO2: Errorcode
	1: WARNUNG: Für den Antrieb wird der DC Beckhoff Mode empfohlen (DC Reference Clock ist nicht im Beckhoff Mode)!
	2: HINWEIS: Für den Antrieb wird der DC Hilscher Mode empfohlen (DC Reference Clock ist nicht im Beckhoff Mode)!
	3: Die Stationsadresse konnte für die Überprüfung nicht ermittelt werden (Stationsadresse in ZINFO1 ist entsprechend 0)
	4: Die Slave-Informationen konnten für die Überprüfung nicht ermittelt werden (Stationsadresse in ZINFO1 ist entsprechend 0)

Ereignis-ID	Bedeutung
	5: Der EtherCAT-State des Antriebs konnte nicht ermittelt werden
	6: Fehler beim Versenden des SDO-Requests (für weitere Informationen ist das (nachfolgende) Event mit der ID 0xED60 auf dem CP zu analysieren)
	7: Antrieb meldet Fehler in der SDO-Response (für weitere Informationen ist das (nachfolgende) Event mit der ID 0xED60 auf dem CP zu analysieren)
	8: SDO-Timeout, DC-Mode konnte nicht ermittelt werden (für weitere Informationen ist das (nachfolgende) Event mit der ID 0xED60 auf dem CP zu analysieren)
	ZINFO3: Nicht anwenderrelevant
	DatID: Nicht anwenderrelevant
0xEC10	EtherCAT: Wiederkehr Bus mit allen Slaves
	ZINFO1 - Position 0: Neuer Status
	0: undefiniert/unbekannt
	1: Init
	2: PreOp
	3: Bootstrap
	4: SafeOp
	8: Op
	ZINFO1 - Position 8: Alter Status
	0: undefiniert/unbekannt
	1: Init
	2: PreOp
	3: Bootstrap
	4: SafeOp
	8: Op
	ZINFO2: Diagnoseadresse der Station
	ZINFO3: Anzahl der Stationen, die nicht im selben Zustand sind, wie der Master
	DatID: Station nicht verfügbar
	DatID: Station verfügbar
	DatID: Eingangsadresse
	DatID: Ausgangsadresse
0xEC11	EtherCAT: Wiederkehr Bus mit fehlenden Slaves
	ZINFO1 - Position 0: Neuer Status
	0: undefiniert/unbekannt
	1: Init
	2: PreOp
	3: Bootstrap
	4: SafeOp
	8: Op
	ZINFO1 - Position 8: Alter Status
	0: undefiniert/unbekannt

Ereignis-ID	Bedeutung
	1: Init
	2: PreOp
	3: Bootstrap
	4: SafeOp
	8: Op
	ZINFO2: Diagnoseadresse des Masters
	ZINFO3: Anzahl der Station, die nicht im selben Zustand sind, wie der Master
	DatID: Station nicht verfügbar
	DatID: Station verfügbar
	DatID: Eingangsadresse
	DatID: Ausgangsadresse
	0xEC12
ZINFO1 - Position 0: Neuer Status	
0: undefiniert/unbekannt	
1: Init	
2: PreOp	
3: Bootstrap	
4: SafeOp	
8: Op	
ZINFO1 - Position 8: Alter Status	
0: undefiniert/unbekannt	
1: Init	
2: PreOp	
3: Bootstrap	
4: SafeOp	
8: Op	
ZINFO2: Diagnoseadresse der Station	
ZINFO3: AL Statuscode	
DatID: Station nicht verfügbar	
DatID: Station verfügbar	
DatID: Eingangsadresse	
DatID: Ausgangsadresse	
0xEC30	EtherCAT: Topologie OK
	ZINFO2: Diagnoseadresse des Masters
0xEC40	Buszykluszeit-Verletzung aufgehoben
	ZINFO2: Logische Adresse des IO-Systems
0xEC50	EtherCAT: Verteilte Uhren (DC) nicht synchron
	OB: Betriebszustand

Ereignis-ID	Bedeutung
	0: Konfiguration im Betriebszustand RUN
	1: STOP (Update)
	2: STOP (Urlöschen)
	3: STOP (Eigeninitialisierung)
	4: STOP (intern)
	5: ANLAUF (Kaltstart)
	6: ANLAUF (Neustart/Warmstart)
	7: ANLAUF (Wiederanlauf)
	9: RUN
	10: HALT
	11: ANKOPPELN
	12: AUFDATEN
	13: DEFEKT
	14: Fehlersuchbetrieb
	15: Spannungslos
	253: Prozessabbild freigeschaltet im STOP
	254: Watchdog
	255: Nicht gesetzt
	ZINFO2: Diagnoseadresse des Masters
	ZINFO3: DC State Change
	0: Verteilte Uhren (DC) Master nicht synchron
	1: Verteilte Uhren (DC) Slave-Stationen nicht synchron
0xEC80	EtherCAT: Busstörung behoben
	ZINFO1: Logische Adresse des IO-Systems
	ZINFO3 - Position 0: Stationsnummer
	ZINFO3 - Position 11: IO-System-ID
	ZINFO3 - Bit 15: Systemkennung DP/PN
0xED10	EtherCAT: Ausfall Bus
	ZINFO1 - Position 0: Neuer Status
	0: undefiniert/Unbekannt
	1: Init
	2: PreOp
	3: Bootstrap
	4: SafeOp
	8: Op
	ZINFO1 - Position 8: Alter Status
	0: undefiniert/Unbekannt
	1: Init

Ereignis-ID	Bedeutung
	2: PreOp
	3: Bootstrap
	4: SafeOp
	8: Op
	ZINFO2: Diagnoseadresse der Masters
	ZINFO3: Anzahl der Station, die nicht im selben Zustand sind, wie der Master
	DatID: Station verfügbar
	DatID: Station nicht verfügbar
	DatID: Eingangsadresse
	DatID: Ausgangsadresse
0xED12	EtherCAT: Ausfall Slave
	ZINFO1 - Position 0: Neuer Status
	0: undefiniert/unbekannt
	1: Init
	2: PreOp
	3: Bootstrap
	4: SafeOp
	8: Op
	ZINFO1 - Position 8: Alter Status
	0: undefiniert/unbekannt
	1: Init
	2: PreOp
	3: Bootstrap
	4: SafeOp
	8: Op
	ZINFO2: Diagnoseadresse der Station
	ZINFO3: AIStatusCode
	0: Kein Fehler
	1: Unspezifischer Fehler
	17: Ungültige angeforderte Statusänderung
	18: Unbekannter angeforderter Status
	19: Bootstrap wird nicht unterstützt
	20: Keine gültige Firmware
	22: Ungültige Mailbox-Konfiguration
	23: Ungültige Sync-Manager-Konfiguration
	24: Keine gültigen Eingänge verfügbar
25: Keine gültigen Ausgänge verfügbar	
26: Synchronisationsfehler	

Ereignis-ID	Bedeutung
	27: Sync-Manager Watchdog
	28: Ungültige Sync-Manager-Typen
	29: Ungültige Ausgabe-Konfiguration
	30: Ungültige Eingabe-Konfiguration
	31: Ungültige Watchdog-Konfiguration
	32: Slave-Station erfordert einen Kaltstart
	33: Slave-Station muss sich im Zustand INIT befinden
	34: Slave-Station muss sich im Zustand PreOp befinden
	35: Slave-Station muss sich im Zustand SafeOp befinden
	45: Ungültige Ausgabe-FMMU-Konfiguration
	46: Ungültige Eingabe-FMMU-Konfiguration
	48: Ungültige Verteilte Uhren (DC) Sync Konfiguration
	49: Ungültige Verteilte Uhren (DC) Latch Konfiguration
	50: PLL-Fehler
	51: Ungültiger Verteilte Uhren (DC) IO-Fehler
	52: Ungültiger Verteilte Uhren (DC) Zeitüberlauf-Fehler
	66: Fehler bei azyklischem Datenaustausch Ethernet Over EtherCAT
	67: Fehler bei azyklischem Datenaustausch CAN Over EtherCAT
	68: Fehler bei azyklischem Datenaustausch Fileaccess Over EtherCAT
	69: Fehler bei azyklischem Datenaustausch Servo Drive Profile Over EtherCAT
	79: Fehler bei azyklischem Datenaustausch Vendorspecific Over EtherCAT
	DatID: Station nicht verfügbar
	DatID: Station verfügbar
	DatID: Eingangsadresse
	DatID: Ausgangsadresse
0xED20	EtherCAT: Bus-Statuswechsel, der keinen OB86 hervorruft
	ZINFO1 - Position 0: Neuer Status
	0: undefiniert/unbekannt
	1: Init
	2: PreOp
	3: Bootstrap
	4: SafeOp
	8: Op
	ZINFO1 - Position 8: Alter Status
	0: undefiniert/unbekannt
	1: Init
	2: PreOp
	3: Bootstrap

Ereignis-ID	Bedeutung
	4: SafeOp
	8: Op
	ZINFO2: Diagnoseadresse des Masters
	ZINFO3: Anzahl der Station, die nicht im selben Zustand sind, wie der Master
	DatID: Station nicht verfügbar
	DatID: Station verfügbar
	DatID: Eingangsadresse
	DatID: Ausgangsadresse
0xED21	EtherCAT: Fehlerhafter Bus-Statuswechsel
	ZINFO1 - Position 0: Neuer Status
	0: undefiniert/unbekannt
	1: Init
	2: PreOp
	3: Bootstrap
	4: SafeOp
	8: Op
	ZINFO1 - Position 8: Alter Status
	0: undefiniert/unbekannt
	1: Init
	2: PreOp
	3: Bootstrap
	4: SafeOp
	8: Op
	ZINFO2: Diagnoseadresse des Masters
	ZINFO3: Fehler-Code
	4: Abbruch (Master-State-Change)
	8: In Arbeit (Busy)
	11: Ungültiger Parameter
	14: Ungültiger Status
	16: Zeitüberschreitung
	DatID: Station verfügbar
	DatID: Station nicht verfügbar
	DatID: Ausgangsadresse
	DatID: Eingangsadresse
0xED22	EtherCAT: Slave-Statuswechsel, der keinen OB86 hervorruft
	ZINFO1 - Position 0: Neuer Status
	0: undefiniert/unbekannt
	1: Init

Ereignis-ID	Bedeutung
	2: PreOp
	3: Bootstrap
	4: SafeOp
	8: Op
	ZINFO1 - Position 8: Alter Status
	0: undefiniert/unbekannt
	1: Init
	2: PreOp
	3: Bootstrap
	4: SafeOp
	8: Op
	ZINFO2: Diagnoseadresse der Station
	ZINFO3: AIStatusCode
	0: Kein Fehler
	1: Unspezifischer Fehler
	17: Ungültige angeforderte Statusänderung
	18: Unbekannter angeforderter Status
	19: Bootstrap wird nicht unterstützt
	20: Keine gültige Firmware
	22: Ungültige Mailbox-Konfiguration
	23: Ungültige Sync-Manager-Konfiguration
	24: Keine gültigen Eingänge verfügbar
	25: Keine gültigen Ausgänge verfügbar
	26: Synchronisationsfehler
	27: Sync-Manager Watchdog
	28: Ungültige Sync-Manager-Typen
	29: Ungültige Ausgabe-Konfiguration
	30: Ungültige Eingabe-Konfiguration
	31: Ungültige Watchdog-Konfiguration
	32: Slave-Station erfordert einen Kaltstart
	33: Slave-Station muss sich im Zustand INIT befinden
	34: Slave-Station muss sich im Zustand PreOp befinden
	35: Slave-Station muss sich im Zustand SafeOp befinden
	45: Ungültige Ausgabe-FMMU-Konfiguration
	46: Ungültige Eingabe-FMMU-Konfiguration
	48: Ungültige Verteilte Uhren (DC) Sync Konfiguration
	49: Ungültige Verteilte Uhren (DC) Latch Konfiguration
	50: PLL-Fehler

Ereignis-ID	Bedeutung
	51: Ungültiger Verteilte Uhren (DC) IO-Fehler
	52: Ungültiger Verteilte Uhren (DC) Zeitüberlauf-Fehler
	66: Fehler bei azyklischem Datenaustausch Ethernet Over EtherCAT
	67: Fehler bei azyklischem Datenaustausch CAN Over EtherCAT
	68: Fehler bei azyklischem Datenaustausch Fileaccess Over EtherCAT
	69: Fehler bei azyklischem Datenaustausch Servo Drive Profile Over EtherCAT
	79: Fehler bei azyklischem Datenaustausch Vendorspecific Over EtherCAT
	DatID: Station nicht verfügbar
	DatID: Station verfügbar
	DatID: Eingangsadresse
	DatID: Ausgangsadresse
0xED23	EtherCAT: Timeout beim Wechseln des Master-Zustands nach OP, nachdem CPU nach RUN gewechselt hat
	OB: Betriebszustand
	0: Konfiguration im Betriebszustand RUN
	1: STOP (Update)
	2: STOP (Urlöschen)
	3: STOP (Eigeninitialisierung)
	4: STOP (intern)
	5: ANLAUF (Kaltstart)
	6: ANLAUF (Neustart/Warmstart)
	7: ANLAUF (Wiederanlauf)
	9: RUN
	10: HALT
	11: ANKOPPELN
	12: AUFDATEN
	13: DEFEKT
	14: Fehlersuchbetrieb
	15: Spannungslos
	253: Prozessabbild freigeschaltet im STOP
	254: Watchdog
	255: Nicht gesetzt
	ZINFO1: Master Status
	0: undefiniert/unbekannt
	1: Init
	2: PreOp
	3: Bootstrap
	4: SafeOp
	8: Op

Ereignis-ID	Bedeutung
	ZINFO2: EtherCAT Konfiguration vorhanden
	0: Keine EC-Konfiguration vorhanden
	1: EC-Konfiguration vorhanden
	ZINFO3: DC in Sync
	0: Nicht in sync
	1: In sync
0xED30	EtherCAT: Topologie-Abweichung
	ZINFO2: Diagnoseadresse des Masters
0xED31	EtherCAT: Überlauf der Alarm-Warteschlange
	ZINFO2: Diagnoseadresse des Masters
0xED40	Buszykluszeit-Verletzung aufgetreten
	ZINFO1: Logische Adresse des IO-Systems
0xED50	EtherCAT: Verteilte Uhren (DC) synchron
	OB: Betriebszustand
	0: Konfiguration im Betriebszustand RUN
	1: STOP (Update)
	2: STOP (Urlöschen)
	3: STOP (Eigeninitialisierung)
	4: STOP (intern)
	5: ANLAUF (Kaltstart)
	6: ANLAUF (Neustart/Warmstart)
	7: ANLAUF (Wiederanlauf)
	9: RUN
	10: HALT
	11: ANKOPPELN
	12: AUFDATEN
	13: DEFEKT
	14: Fehlersuchbetrieb
	15: Spannungslos
	253: Prozessabbild freigeschaltet im STOP
	254: Watchdog
	255: Nicht gesetzt
	ZINFO2: Diagnoseadresse des Masters
ZINFO3: DC State change	
0: Master	
1: Slave	
0xED60	EtherCAT: Diagnosepuffer CP: Slave-Statuswechsel
	OB: Betriebszustand

Ereignis-ID	Bedeutung
	0: Konfiguration im Betriebszustand RUN
	1: STOP (Update)
	2: STOP (Utlöschen)
	3: STOP (Eigeninitialisierung)
	4: STOP (intern)
	5: ANLAUF (Kaltstart)
	6: ANLAUF (Neustart/Warmstart)
	7: ANLAUF (Wiederanlauf)
	9: RUN
	10: HALT
	11: ANKOPPELN
	12: AUFDATEN
	13: DEFEKT
	14: Fehlersuchbetrieb
	15: Spannungslos
	253: Prozessabbild freigeschaltet im STOP
	254: Watchdog
	255: Nicht gesetzt
	ZINFO1 - Position 0: Neuer Status
	0: undefiniert/Unbekannt
	1: Init
	2: PreOp
	3: Bootstrap
	4: SafeOp
	8: Op
	ZINFO2: Slave-Adresse
	ZINFO3: AIStatusCode
	0: Kein Fehler
	1: Unspezifischer Fehler
	17: Ungültige angeforderte Statusänderung
	18: Unbekannter angeforderter Status
	19: Bootstrap wird nicht unterstützt
	20: Keine gültige Firmware
	22: Ungültige Mailbox-Konfiguration
	23: Ungültige Sync-Manager-Konfiguration
	24: Keine gültigen Eingänge verfügbar
	25: Keine gültigen Ausgänge verfügbar
	26: Synchronisationsfehler

Ereignis-ID	Bedeutung
	27: Sync-Manager Watchdog
	28: Ungültige Sync-Manager-Typen
	29: Ungültige Ausgabe-Konfiguration
	30: Ungültige Eingabe-Konfiguration
	31: Ungültige Watchdog-Konfiguration
	32: Slave-Station erfordert einen Kaltstart
	33: Slave-Station muss sich im Zustand INIT befinden
	34: Slave-Station muss sich im Zustand PreOp befinden
	35: Slave-Station muss sich im Zustand SafeOp befinden
	45: Ungültige Ausgabe-FMMU-Konfiguration
	46: Ungültige Eingabe-FMMU-Konfiguration
	48: Ungültige Verteilte Uhren (DC) Sync Konfiguration
	49: Ungültige Verteilte Uhren (DC) Latch Konfiguration
	50: PLL-Fehler
	51: Ungültiger Verteilte Uhren (DC) IO-Fehler
	52: Ungültiger Verteilte Uhren (DC) Zeitüberlauf-Fehler
	66: Fehler bei azyklischem Datenaustausch Ethernet Over EtherCAT
	67: Fehler bei azyklischem Datenaustausch CAN Over EtherCAT
	68: Fehler bei azyklischem Datenaustausch Fileaccess Over EtherCAT
	69: Fehler bei azyklischem Datenaustausch Servo Drive Profile Over EtherCAT
	79: Fehler bei azyklischem Datenaustausch Vendorspecific Over EtherCAT
	DatID: Ursache für Slave-Status-Wechsel
	0: Regulärer Slave Statuswechsel
	1: Slave Ausfall
	2: Slave Wiederkehr
	3: Slave ist in einem Fehlerzustand
	4: Slave hat unerwartet seinen Status gewechselt
0xED61	EtherCAT: Diagnosepuffer CP: CoE-Emergency
	OB: EtherCAT-Stationsadresse (High-Byte)
	PK: EtherCAT-Stationsadresse (Low-Byte)
	ZINFO1 - Position 0: Fehler-Register
	ZINFO1 - Position 8: MEF-Byte1
	ZINFO2 - Position 0: MEF-Byte2
	ZINFO2 - Position 8: MEF-Byte3
	ZINFO3 - Position 0: MEF-Byte4
	ZINFO3 - Position 8: MEF-Byte5
	DatID: Fehler-Code
0xED62	EtherCAT: Diagnosepuffer CP: Fehler bei SDO-Zugriff

Ereignis-ID	Bedeutung
	OB: EtherCAT-Stationsadresse (High-Byte)
	PK: EtherCAT-Stationsadresse (Low-Byte)
	ZINFO1: Index
	ZINFO2: SDOErrorCode (High-Word)
	ZINFO3: SDOErrorCode (Low-Word)
	DatID: Subindex
0xED63	EtherCAT: Diagnosepuffer CP: Fehler bei der Antwort auf ein INIT-Kommando
	OB: EtherCAT-Stationsadresse (High-Byte)
	PK: EtherCAT-Stationsadresse (Low-Byte)
	ZINFO1: Fehlertyp
	0: Nicht definiert
	1: Keine Rückantwort
	2: Validierungsfehler
	3: Init-Kommando fehlgeschlagen, angeforderte Station konnte nicht erreicht werden
0xED70	EtherCAT: Diagnosepuffer CP: Doppelte HotConnect-Gruppe erkannt
	OB: Betriebszustand
	0: Konfiguration im Betriebszustand RUN
	1: STOP (Update)
	2: STOP (Utlöschen)
	3: STOP (Eigeninitialisierung)
	4: STOP (intern)
	5: ANLAUF (Kaltstart)
	6: ANLAUF (Neustart/Warmstart)
	7: ANLAUF (Wiederanlauf)
	9: RUN
	10: HALT
	11: ANKOPPELN
	12: AUFDATEN
	13: DEFEKT
	14: Fehlersuchbetrieb
	15: Spannungslos
	253: Prozessabbild freigeschaltet im STOP
	254: Watchdog
	255: Nicht gesetzt
ZINFO1: Diagnoseadresse des Masters	
ZINFO2: EtherCAT-Stationsadresse	
0xED80	Busstörung aufgetreten (Receive-Timeout)
	ZINFO1: Logische Adresse des IO-Systems

Ereignis-ID	Bedeutung
	ZINFO3 - Position 0: Stationsnummer
	ZINFO3 - Position 11: IO-System-ID
	ZINFO3 - Bit 15: Systemkennung DP/PN
0xEE00	Zusatzinformation bei UNDEF_OPCODE
	OB: Nicht anwenderrelevant
	ZINFO1: Nicht anwenderrelevant
	ZINFO2: Nicht anwenderrelevant
	ZINFO3: Nicht anwenderrelevant
	DatID: Nicht anwenderrelevant
0xEE01	Interner Fehler - Kontaktieren Sie bitte die Hotline!
	ZINFO3: SFB-Nummer
0xEEEE	CPU wurde komplett gelöscht, weil der Hochlauf nach NetzEIN nicht beendet werden konnte
0xEF00	Interner Fehler - Kontaktieren Sie bitte die Hotline!
	DatID: Nicht anwenderrelevant
0xEF01	Interner Fehler - Kontaktieren Sie bitte die Hotline!
	ZINFO1: Nicht anwenderrelevant
	ZINFO2: Nicht anwenderrelevant
	ZINFO3: Nicht anwenderrelevant
	DatID: Nicht anwenderrelevant
0xEF11	Interner Fehler - Kontaktieren Sie bitte die Hotline!
0xEF12	Interner Fehler - Kontaktieren Sie bitte die Hotline!
0xEF13	Interner Fehler - Kontaktieren Sie bitte die Hotline!
0xEFFE	Interner Fehler - Kontaktieren Sie bitte die Hotline!
	PK: Nicht anwenderrelevant
	ZINFO3: Nicht anwenderrelevant
	DatID: Nicht anwenderrelevant
0xEFFF	Interner Fehler - Kontaktieren Sie bitte die Hotline!
	PK: Nicht anwenderrelevant
	ZINFO3: Nicht anwenderrelevant
	DatID: Nicht anwenderrelevant
0xF9C1	Neuanlauf der Baugruppe
	OB: NCM_EVENT
	1: OVS: Baugruppen-Startauftrag wurde abgelehnt
	3: Baugruppen-Datenbasis ungültig
	6: IP_CONFIG: Eine neue IP-Adresse wurde durch STEP7-Projektierung zugeteilt
	10: IP_CONFIG: Eine nicht projektierte neue IP-Adresse wurde zugeteilt
	13: HW Reset am P-Bus (bei CPU Urlöschen)
	19: Schalterbetätigung von STOP nach RUN verursacht Baugruppen-Wiederanlauf

Ereignis-ID	Bedeutung
	20: MGT: PG Kommando verursacht Baugruppen-Wiederanlauf
	21: MGT: Übernahme der Baugruppen-Datenbasis verursacht Baugruppen-Wiederanlauf
	23: Stoppen des Subsystems nach Laden des bereits vorhandenen konsistenzgesicherten SDBs xxxx durch Trägerbaugruppe
	25: Für Uhrzeitsynchronisierung der Baugruppe wurde SIMATIC-Verfahren gewählt
	26: Baugruppe baut aktiv eine Verbindung ab
	28: Von der Trägerbaugruppe geladener SDB xxxx ist das Konsistenzsicherungsobjekt (SDB-Typ 0x3118)
	29: Systemverbindung zur CPU wurde von der Baugruppe aktiv abgebaut
	31: Inkonsistenz der Baugruppen-Datenbasis durch Laden von SDB xxxx durch Trägerbaugruppe (SDB-Typ 0x3100)
	32: Peripheriefreigabe durch S7-CPU
	33: Peripheriesperre durch S7-CPU
	34: Baugruppen-STOP wegen Schalterbetätigung
	35: Baugruppen-STOP wegen ungültiger Parametrierung
	36: Baugruppen-STOP wegen PG-Kommando
	38: SDB xxxx ist nicht im noch gültigen Konsistenzsicherungsobjekt verzeichnet oder hat einen falschen Zeitstempel (SDB-Typ 0x3107), der Fehler wird korrigiert
	40: Urlöschen durchgeführt
	44: Konsistenz der Datenbasis erreicht, nach Laden des SDBs xxxx durch die Trägerbaugruppe (SDB-Typ xxxx)
	45: Remanenter Teil der Baugruppen-Datenbasis wird nach dem Laden durch die Trägerbaugruppe gelöscht
	70: Restore Factory defaults (wie Urlöschen von CPU!)
	83: Netzinterface: Automatische Einstellung, TP/ITP mit 10 MBit/s halbduplex
	96: MAC-Adresse wurde aus dem System-SDB geholt, dies ist die projektierte Adresse
	97: MAC-Adresse wurde aus dem Boot-EEPROM geholt, dies ist die werksseitig vorgesehene Adresse
	100: Neuanlauf der Baugruppe
	101: Baugruppen-STOP wegen Löschen des System SDBs
	104: PG-Kommando Start wegen fehlender oder inkonsistenter Projektierung abgelehnt
	105: Baugruppen-STOP wegen doppelter IP-Adresse
	107: Startauftrag durch Schalterbetätigung wegen fehlender oder inkonsistenter Projektierung abgelehnt
	PK: NCM_SERVICE
	2: Management
	3: Objektverwaltungssystem
	6: Zeitsynchronisation
	10: IP_CONFIG
	38: SEND/RECEIVE

B Integrierte Bausteine



Nähere Informationen hierzu finden Sie im Handbuch "SPEED7 Operationsliste".

OB	Name	Beschreibung
OB 1	CYCL_EXC	Zyklisches Programm
OB 10	TOD_INT0	Uhrzeitalarm
OB 20	DEL_INT0	Verzögerungsalarm
OB 21	DEL_INT1	Verzögerungsalarm
OB 28	CYC_INT_250us	Weckalarm
OB 29	CYC_INT_500us	Weckalarm
OB 32	CYC_INT2	Weckalarm
OB 33	CYC_INT3	Weckalarm
OB 34	CYC_INT4	Weckalarm
OB 35	CYC_INT5	Weckalarm
OB 40	HW_INT0	Prozessalarm
OB 55	DP: STATUS ALARM	Statusalarm
OB 56	DP: UPDATE ALARM	Update-Alarm
OB 57	DP: MANUFACTURE ALARM	Herstellerspezifische Alarmer
OB 60	CYCL_EXC_FOR_SYNC_1	Multicomputingalarm
OB 61	SYNC_1	Taktsynchronalarm
OB 80	CYCL_FLT	Zeitfehler
OB 81	PS_FLT	Stromversorgungsfehler
OB 82	I/O_FLT1	Diagnosealarm
OB 83	I/O_FLT2	Ziehen / Stecken
OB 85	OBNL_FLT	Programmablauffehler
OB 86	RACK_FLT	Slaveausfall / -wiederkehr
OB 100	COMPLETE RESTART	Anlauf
OB 102	COLD RESTART	Anlauf
OB 121	PROG_ERR	Programmierfehler
OB 122	MOD_ERR	Peripheriezugriffsfehler
SFB	Name	Beschreibung
SFB 0	CTU	Vorwärtszählen
SFB 1	CTD	Rückwärtszählen

SFB	Name	Beschreibung
SFB 2	CTUD	Vorwärts-/Rückwärtszählen
SFB 3	TP	Impuls erzeugen
SFB 4	TON	Einschaltverzögerung
SFB 5	TOF	Ausschaltverzögerung
SFB 7	TIMEMESS	Zeitmessung
SFB 12	BSEND	Blockorientiertes Senden
SFB 13	BRCV	Blockorientiertes Empfangen
SFB 14	GET	Remote CPU lesen
SFB 15	PUT	Remote CPU schreiben
SFB 32	DRUM	Schrittschaltwerk
SFB 47	COUNT	Zähler steuern
SFB 48	FREQUENC	Frequenzmessung steuern
SFB 49	PULSE	Pulsweitenmodulation
SFB 52	RDREC	Datensatz lesen
SFB 53	WRREC	Datensatz schreiben
SFB 54	RALRM	Alarm von einer Peripheriebaugruppe empfangen
SFB 238	EC_RWOD	Funktion wird intern aufgerufen

SFC	Name	Beschreibung
SFC 0	SET_CLK	Uhrzeit stellen
SFC 1	READ_CLK	Uhrzeit lesen
SFC 2	SET_RTM	Betriebsstundenzähler setzen
SFC 3	CTRL_RTM	Betriebsstundenzähler starten/stoppen
SFC 4	READ_RTM	Betriebsstundenzähler auslesen
SFC 5	GADR_LGC	Logische Adresse eines Kanals ermitteln
SFC 6	RD_SINFO	Startinformation auslesen
SFC 7	DP_PRAL	Prozessalarm beim DP-Master auslösen
SFC 12	D_ACT_DP	DP-Slave aktivieren und deaktivieren
SFC 13	DPNRM_DG	Slave-Diagnosedaten lesen
SFC 14	DPRD_DAT	Konsistente Nutzdaten lesen
SFC 15	DPWR_DAT	Konsistente Nutzdaten schreiben
SFC 17	ALARM_SQ	ALARM_SQ
SFC 18	ALARM_SQ	ALARM_S
SFC 19	ALARM_SC	Quittierzustand der letzten Meldung
SFC 20	BLKMOV	Variable kopieren
SFC 21	FILL	Feld vorbesetzen
SFC 22	CREAT_DB	Datenbaustein erzeugen

SFC	Name	Beschreibung
SFC 23	DEL_DB	Datenbaustein löschen
SFC 24	TEST_DB	Datenbaustein testen
SFC 28	SET_TINT	Uhrzeitalarm stellen
SFC 29	CAN_TINT	Uhrzeitalarm stornieren
SFC 30	ACT_TINT	Uhrzeitalarm aktivieren
SFC 31	QRY_TINT	Uhrzeitalarm abfragen
SFC 32	SRT_DINT	Verzögerungsalarm starten
SFC 33	CAN_DINT	Verzögerungsalarm stornieren
SFC 34	QRY_DINT	Verzögerungsalarm Status abfragen
SFC 36	MSK_FLT	Synchronfehlerereignisse maskieren
SFC 37	DMSK_FLT	Synchronfehlerereignisse demaskieren
SFC 38	READ_ERR	Ereignisstatusregister lesen
SFC 39	DIS_IRT	Alarmereignisse sperren
SFC 40	EN_IRT	Gesperrte Alarmereignisse freigeben
SFC 41	DIS_AIRT	Alarmereignisse verzögern
SFC 42	EN_AIRT	Verzögerte Alarmereignissen freigeben
SFC 43	RE_TRIGR	Zykluszeitüberwachung neu starten
SFC 44	REPL_VAL	Ersatzwert in AKKU1 übertragen
SFC 46	STP	CPU in STOP überführen
SFC 47	WAIT	Verzögern des Anwenderprogramms
SFC 49	LGC_GADR	Steckplatz ermitteln
SFC 51	RDSYSST	Auslesen der Informationen der SZL
SFC 52	WR_USMSG	Eintrag in Diagnosepuffer schreiben
SFC 53	µS_TICK	Zeitmessung
SFC 54	RD_DPARAM	Vordefinierte Parameter lesen
SFC 55	WR_PARM	Dynamische Parameter schreiben
SFC 56	WR_DPARAM	Vordefinierte Parameter schreiben
SFC 57	PARM_MOD	Modul parametrieren
SFC 58	WR_REC	Datensatz schreiben
SFC 59	RD_REC	Datensatz lesen
SFC 64	TIME_TCK	Systemzeit lesen
SFC 65	X_SEND	Daten senden
SFC 66	X_RCV	Daten empfangen
SFC 67	X_GET	Daten lesen
SFC 68	X_PUT	Daten schreiben
SFC 69	X_ABORT	Verbindung abbrechen

SFC	Name	Beschreibung
SFC 70	GEO_LOG	Anfangsadresse einer Baugruppe ermitteln
SFC 71	LOG_GEO	Zu logischer Adresse gehörenden Slot ermitteln
SFC 81	UBLKMOV	Variable unterbrechbar kopieren
SFC 101	HTL_RTM	Hantierung Betriebsstundenzähler
SFC 102	RD_DPARA	Vordefinierte Parameter lesen
SFC 105	READ_SI	Auslesen dyn. Systemressourcen
SFC 106	DEL_SI	Freigeben dyn. belegter Systemressourcen
SFC 107	ALARM_DQ	ALARM_DQ
SFC 108	ALARM_DQ	ALARM_D

C SZL-Teillisten



Nähere Informationen hierzu finden Sie im Handbuch "SPEED7 Operationsliste".

SZL-ID	SZL-Teillisten
xy11h	Baugruppen-Identifikation
xy12h	CPU-Merkmale
xy13h	Anwenderspeicherbereiche
xy14h	Systembereiche
xy15h	Bausteintypen
xy19h	Zustand aller LEDs
xy1Ch	Identifikation einer Komponente
xy22h	Alarmstatus
xy32h	Kommunikationszustandsdaten
xy37h	Ethernet-Details einer Baugruppe
xy3Ah	Status der TCON-Verbindungen
xy3Eh	Diagnoseinformationen zum Webserver
xy3Fh	Konfiguration der Zugriffseinstellungen
xy74h	Zustand der LEDs
xy91h	Zustandsinfo CPU
xy92h	Stationszustandsinformation (DPM)
xy94h	Stationszustandsinformation (DPM, PROFINET-IO und EtherCAT)
xy95h	Zustandsinfo (DPM-, PROFINET-IO-Systeme)
xy96h	Baugruppenzustandsinformation (PROFIBUS-DP, PROFINET-IO, EtherCAT)
xyA0h	Diagnosepuffer der CPU
xyB3h	Baugruppen-Diagnoseinfo (Datensatz 1) über logische Adresse
xyB4h	Diagnosedaten eines DP-Slave
xyE0h	EtherCAT-Zustände von Master/Slave
xyE1h	EtherCAT-Bussystem
xyFAh	Statistik Informationen zu OBs
xyFCh	Status der VSC-Features der System SLIO CPU